

Alçak Gerilim Dağıtım ve Kontrol Ürünleri

Fiyat Listesi

27 Haziran 2022

444 30 30
se.com/tr

[f](#) SchneiderElectricTR [t](#) schneidertr [i](#) schneiderelectric_tr

Life Is On

Schneider
Electric

Enerji Dağıtımını Yeniden Tanımlıyoruz

Enerji dağıtımında dünya lideri Schneider Electric'in EcoStruxure™ Power çözümleri ile her alanda inovasyonu keşfedin.

EcoStruxure™ Power, daha verimli ve güvenilir bir enerji dağıtım sistemi sağlayarak maliyet ve zamandan tasarruf etmenize yardımcı olur.

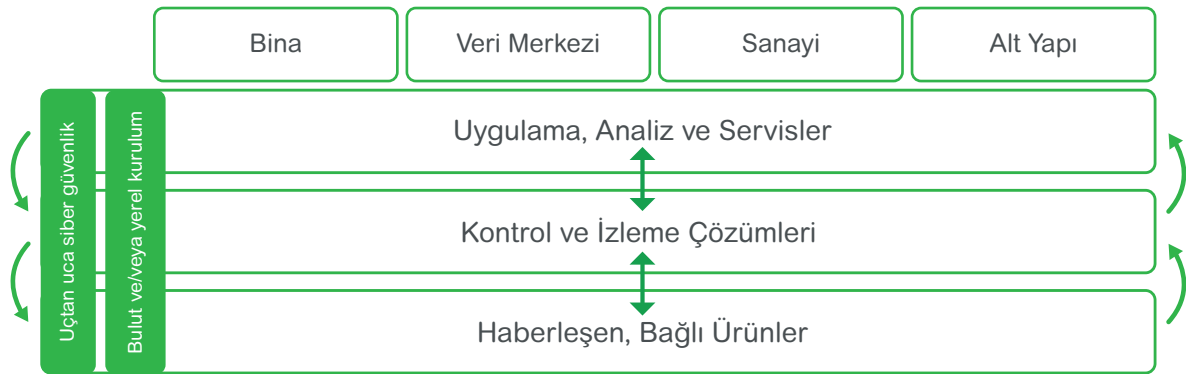

İçindekiler

Son Dağıtım Ürünleri
Otomatik Sigortalar, Kaçak Akım Koruma Röleleri, Parafudrlar, Kontrol ve Kumanda Ürünleri

A

1-20

Entegre ve Kutulu Motor Yolvericiler

B

1-5

Kontaktörler ve Termik Röleler

C

1-11

Motor Koruma Şalterleri

D

1-5

Emniyet Şalterleri, Sigortalı ve Sigortasız Tip Yük Ayırıcılar

E

1-4

Kompakt Şalterler
Kaçak Akım Koruma ve İzolasyon İzleme Çözümleri

F

1-21

Açık Tip Güç Şalterleri

G

1-21

Kaynak Transfer Sistemleri

H

1-4

EcoStruxure™ Bileşenleri
Enerlin'X ile Akıllı Pano Mimarisi

I

1-2

Enerji İzleme Çözümleri

J

1-7

Kompanzasyon Çözümleri

K

1-5

Pano İçi Fan ve Filtreler

L

1-4

YENİ Elektrik Ölçü Aletleri, İzole Bantlar, Kablo Makaraları, Kablo Bağları

M

1-2

Modüler Sigorta Kutuları ve Sanayi Tipi Fiş ve Prizler

N

1-8

Kesintisiz Güç Kaynakları

O

1-2

Servis Çözümleri

P

1-2

- Bu fiyat listesi **27 Haziran 2022** tarihinden itibaren geçerli olan birim fiyatlarımızı içermektedir.
- Fiyatlarımızda, herhangi bir ihbara lüzum duymaksızın değişiklik yapma hakkımız saklıdır.
- Fiyatlarımıza KDV dahil değildir.
- Tapaj ve dizgi hatalarında sistem kayıtları esas alınır.
- Liste dışı ürünlerimiz için yetkili satıcılarımıza veya müşteri destek merkezimize müracaat ediniz.
- Schneider Electric bu katalogta yer alan herhangi bir referansın satışını durdurma hakkını saklı tutar.
- Sipariş öncesinde, seçtiğiniz referansların ticari olup olmadığını **444 30 30 numaralı Müşteri Destek Merkezi'ni** arayarak veya **se.com/tr** sitemizdeki canlı destek bağlantısını kullanarak kontrol ediniz.



Son Dağıtım Ürünleri



Her İhtiyaca Uygun
Üstün Performans



se.com/tr

Life Is On

Schneider
Electric

Acti 9 - iC60N Otomatik Sigortalar

iC60N 6 kA, C Eğrisi

Life Is On

Schneider
Electric

A1



A9F74116



A9F74216



A9F74316



A9F74416

Tip	In(A)	Referans	Fiyat (TL)	Minimum sip. adedi
1 kutup	0,5	A9F74170	249,00	12
	1	A9F74101	172,50	12
	2	A9F74102	160,20	12
	3	A9F74103	160,20	12
	4	A9F74104	160,20	12
	6	A9F74106	131,30	12
	10	A9F74110	131,30	12
	16	A9F74116	131,30	12
	20	A9F74120	131,30	12
	25	A9F74125	131,30	12
	32	A9F74132	141,50	12
	40	A9F74140	169,00	12
	50	A9F74150	234,40	12
	63	A9F74163	271,50	12
2 kutup	0,5	A9F74270	512,70	6
	1	A9F74201	463,20	6
	2	A9F74202	432,80	6
	3	A9F74203	432,80	6
	4	A9F74204	432,80	6
	6	A9F74206	379,40	6
	10	A9F74210	379,40	6
	16	A9F74216	379,40	6
	20	A9F74220	379,40	6
	25	A9F74225	379,40	6
	32	A9F74232	394,70	6
	40	A9F74240	428,90	6
	50	A9F74250	583,70	6
	63	A9F74263	708,70	6
3 kutup	0,5	A9F74370	753,80	4
	1	A9F74301	676,30	4
	2	A9F74302	630,70	4
	3	A9F74303	630,70	4
	4	A9F74304	630,70	4
	6	A9F74306	553,30	4
	10	A9F74310	553,30	4
	16	A9F74316	553,30	4
	20	A9F74320	553,30	4
	25	A9F74325	553,30	4
	32	A9F74332	581,20	4
	40	A9F74340	659,80	4
	50	A9F74350	834,90	4
	63	A9F74363	980,80	4
4 kutup	0,5	A9F74470	1.021,40	3
	1	A9F74401	881,90	3
	2	A9F74402	829,90	3
	3	A9F74403	829,90	3
	4	A9F74404	829,90	3
	6	A9F74406	749,90	3
	10	A9F74410	749,90	3
	16	A9F74416	749,90	3
	20	A9F74420	749,90	3
	25	A9F74425	749,90	3
	32	A9F74432	770,30	3
	40	A9F74440	922,50	3
	50	A9F74450	1.174,90	3
	63	A9F74463	1.385,50	3

Not: Yardımcı donanımlar ve aksesuarlar için bakınız sayfa A8.

Acti 9 - iC60N Otomatik Sigortalar

iC60N 6 kA, B Eğrisi



A9F73116



A9F73216



A9F73316



A9F73416

Tip	In(A)	Referans	Fiyat (TL)	Minimum sip. adedi
1 kutup	0,5	A9F73170	271,30	12
	1	A9F73101	247,80	12
	2	A9F73102	229,90	12
	3	A9F73103	229,90	12
	4	A9F73104	229,90	12
	6	A9F73106	139,70	12
	10	A9F73110	139,70	12
	16	A9F73116	139,70	12
	20	A9F73120	139,70	12
	25	A9F73125	139,70	12
	32	A9F73132	152,50	12
	40	A9F73140	84,80	12
	50	A9F73150	102,60	12
63	A9F73163	121,30	12	
2 kutup	0,5	A9F73270	578,70	6
	1	A9F73201	532,90	6
	2	A9F73202	493,70	6
	3	A9F73203	493,70	6
	4	A9F73204	493,70	6
	6	A9F73206	398,50	6
	10	A9F73210	398,50	6
	16	A9F73216	398,50	6
	20	A9F73220	398,50	6
	25	A9F73225	398,50	6
	32	A9F73232	434,00	6
	40	A9F73240	474,70	6
	63	A9F73263	789,30	6
3 kutup	0,5	A9F73370	838,80	4
	1	A9F73301	777,80	4
	2	A9F73302	723,30	4
	3	A9F73303	723,30	4
	4	A9F73304	723,30	4
	6	A9F73306	576,20	4
	10	A9F73310	576,20	4
	16	A9F73316	576,20	4
	20	A9F73320	576,20	4
	25	A9F73325	576,20	4
	32	A9F73332	587,50	4
	40	A9F73340	611,70	4
	50	A9F73350	833,70	4
63	A9F73363	930,00	4	
4 kutup	1	A9F73401	1.018,90	3
	2	A9F73402	959,30	3
	4	A9F73404	959,30	3
	6	A9F73406	341,50	3
	10	A9F73410	780,40	3
	16	A9F73416	780,40	3
	20	A9F73420	780,40	3
	25	A9F73425	780,40	3
	32	A9F73432	801,90	3
	40	A9F73440	897,20	3
	50	A9F73450	1.232,00	3
63	A9F73463	1.310,70	3	

Not: Yardımcı donanımlar ve aksesuarlar için bakınız sayfa A8.

Acti 9 - iC60H Otomatik Sigortalar

iC60H 10 kA, C Eğrisi

A3



A9F74116



A9F74216



A9F74316



A9F74416

Tip	In(A)	Referans	Fiyat (TL)	Minimum sip. adedi
1 kutup	0,5	A9F84170	283,50	12
	1	A9F84101	220,20	12
	2	A9F84102	211,60	12
	3	A9F84103	211,60	12
	4	A9F84104	211,60	12
	6	A9F84106	185,00	12
	10	A9F84110	185,00	12
	16	A9F84116	185,00	12
	20	A9F84120	185,00	12
	25	A9F84125	185,00	12
	32	A9F84132	202,70	12
	40	A9F84140	254,30	12
	50	A9F84150	332,60	12
	63	A9F84163	445,00	12
2 kutup	0,5	A9F84270	657,50	6
	1	A9F84201	619,10	6
	2	A9F84202	619,10	6
	3	A9F84203	619,10	6
	4	A9F84204	619,10	6
	6	A9F84206	535,90	6
	10	A9F84210	535,90	6
	16	A9F84216	535,90	6
	20	A9F84220	535,90	6
	25	A9F84225	535,90	6
	32	A9F84232	583,30	6
	40	A9F84240	726,60	6
	50	A9F84250	968,20	6
	63	A9F84263	1.151,10	6
3 kutup	0,5	A9F84370	1.021,90	4
	1	A9F84301	963,10	4
	2	A9F84302	923,50	4
	3	A9F84303	923,50	4
	4	A9F84304	923,50	4
	6	A9F84306	750,90	4
	10	A9F84310	750,90	4
	16	A9F84316	750,90	4
	20	A9F84320	750,90	4
	25	A9F84325	750,90	4
	32	A9F84332	784,00	4
	40	A9F84340	913,30	4
	50	A9F84350	1.115,30	4
	63	A9F84363	1.360,80	4
4 kutup	1	A9F84401	1.215,10	3
	2	A9F84402	1.142,10	3
	4	A9F84404	1.142,10	3
	6	A9F84406	1.023,20	3
	10	A9F84410	1.023,20	3
	16	A9F84416	1.023,20	3
	20	A9F84420	1.023,20	3
	25	A9F84425	1.023,20	3
	32	A9F84432	1.070,50	3
	40	A9F84440	1.188,20	3
	50	A9F84450	1.617,90	3
	63	A9F84463	2.005,50	3

Not: Yardımcı donanımlar ve aksesuarlar için bakınız sayfa A8.

Tip	In(A)	Referans	Fiyat (TL)	Minimum sip. adedi
-----	-------	----------	------------	--------------------

Acti 9 - iK60N Otomatik Sigortalar

iK60N 6 kA C eğrisi



A9K24116

1 kutup	6	A9K24106	107,30	12
	10	A9K24110	92,80	12
	16	A9K24116	92,80	12
	20	A9K24120	92,80	12
	25	A9K24125	92,80	12
	32	A9K24132	108,70	12
	40	A9K24140	135,90	12
	50	A9K24150	163,20	12
	63	A9K24163	181,50	12



A9K24316

3 kutup	6	A9K24306	440,40	4
	10	A9K24310	427,70	4
	16	A9K24316	427,70	4
	20	A9K24320	427,70	4
	25	A9K24325	427,70	4
	32	A9K24332	449,30	4
	40	A9K24340	502,50	4
	50	A9K24350	574,80	4
	63	A9K24363	668,80	4

iK60N 6 kA B eğrisi

1 kutup	6	A9K23106	121,30	12
	10	A9K23110	108,70	12
	16	A9K23116	108,70	12
	20	A9K23120	108,70	12
	25	A9K23125	108,70	12
	32	A9K23132	127,20	12
	40	A9K23140	67,00	12
	50	A9K23150	191,80	12
	63	A9K23163	239,90	12

3 kutup	6	A9K23306	227,20	4
	10	A9K23310	469,50	4
	16	A9K23316	469,50	4
	20	A9K23320	205,50	4
	25	A9K23325	469,50	4
	32	A9K23332	550,80	4
	40	A9K23340	602,80	4
	50	A9K23350	692,80	4
	63	A9K23363	757,50	4

Acti 9 - iIDK Kaçak Akım Koruma Röleleri

iIDK - AC sınıfı: AC kaçak akımlarına karşı



A9R50225

2 kutup 30mA	25	A9R50225	693,30
	40	A9R50240	867,80

4 kutup 30mA	25	A9R50425	1.097,20
	40	A9R50440	1.166,00
	63	A9R70463	1.334,20

2 kutup 300mA	25	A9R75225	680,50
	40	A9R75240	714,90

4 kutup 300mA	25	A9R75425	943,00
	40	A9R75440	994,00
	63	A9R75463	1.214,40

Not: iK60N ve iIDK için yardımcı donanım kullanılmaz.



A9R50440

Acti 9 - C120N/H Otomatik Sigortalar

C120N/H, 10 kA / 15 kA, C Eğrisi

Life Is On

Schneider
Electric

A5



A9N18359



A9N18369

Tip	In(A)	Referans	Fiyat (TL)	Minimum sip. adedi
C120N 10 kA otomatik sigortalar				
1 kutup, C eğrisi	80	A9N18357	676,70	12
	100	A9N18358	772,60	12
	125	A9N18359	833,90	12
3 kutup, C eğrisi	80	A9N18365	2.453,00	4
	100	A9N18367	2.500,40	4
	125	A9N18369	2.685,70	4
C120H 15 kA otomatik sigortalar				
1 kutup, C eğrisi	80	A9N18446	799,40	1
	100	A9N18447	911,90	1
	125	A9N18448	974,70	1
3 kutup, C eğrisi	80	A9N18468	2.783,00	1
	100	A9N18469	2.921,10	1
	125	A9N18470	3.098,90	1

Not: C120N/H otomatik sigortaların yardımcı donanım ve aksesuarları için bakınız sayfa A8.

Acti 9 - C60H-DC Otomatik Sigortalar

C60H-DC, 6 kA C Eğrisi, DC Uygulamaları



A9N61511



A9N61531

Tip	In(A)	Referans	Fiyat (TL)	Minimum sip. adedi
1 kutup	0,5	A9N61500	736,50	12
	1	A9N61501	600,80	12
	2	A9N61502	590,00	12
	3	A9N61503	590,00	12
	4	A9N61504	565,50	12
	5	A9N61505	565,50	12
	6	A9N61506	565,50	12
	10	A9N61508	520,80	12
	13	A9N61509	520,80	12
	15	A9N61510	520,80	12
	16	A9N61511	520,80	12
	20	A9N61512	520,80	12
	25	A9N61513	569,70	12
	30	A9N61514	569,70	12
	32	A9N61515	581,90	12
2 kutup	40	A9N61517	679,60	12
	50	A9N61518	770,40	12
	63	A9N61519	798,90	12
	0,5	A9N61520	1.278,90	6
	1	A9N61521	1.198,90	6
	2	A9N61522	1.190,70	6
	3	A9N61523	1.190,70	6
	4	A9N61524	1.129,80	6
	5	A9N61525	1.129,80	6
	6	A9N61526	1.118,90	6
	10	A9N61528	1.040,20	6
	13	A9N61529	1.040,20	6
	15	A9N61530	1.040,20	6
	16	A9N61531	1.040,20	6
	20	A9N61532	1.040,20	6
25	A9N61533	1.139,20	6	
30	A9N61534	1.139,20	6	
32	A9N61535	1.158,20	6	
40	A9N61537	1.357,60	6	
50	A9N61538	1.536,50	6	
63	A9N61539	1.597,60	6	

Not: C60H-DC otomatik sigortaların yardımcı donanım ve aksesuarları için bakınız sayfa A8.

Acti 9 - İİD Kaçak Akım Koruma Röleleri

AC Tip , A Tip ve "SI" Tip

Life Is On

Schneider
Electric



A9R41225



A9R41440



A9R61225



A9R61440

Tip	In(A)	Referans	Fiyat (TL)
İİD - AC sınıfı: AC kaçak akımlarına karşı			
2 kutup 30mA	25	A9R41225	819,40
	40	A9R41240	985,70
	63	A9R41263	1.075,50
	80	A9R11280	1.770,00
	100	A9R11291	2.701,40
4 kutup 30mA	25	A9R41425	1.163,40
	40	A9R41440	1.177,50
	63	A9R41463	1.380,00
	80	A9R11480	2.639,00
	100	A9R11491	4.291,70
2 kutup 300mA	25	A9R44225	772,30
	40	A9R44240	800,30
	63	A9R44263	953,20
	80	A9R14280	1.362,30
	100	A9R14291	2.145,90
4 kutup 300mA	25	A9R44425	1.081,90
	40	A9R44440	1.109,90
	63	A9R44463	1.265,40
	80	A9R14480	2.045,20
	100	A9R14491	3.519,50
2 kutup 300mA seçici	25	16905	9.041,90
	63	A9R15263	1.596,70
	80	A9R15280	2.427,50
	100	A9R15291	3.826,50
	4 kutup 300mA seçici	40	A9R15440
63		A9R15463	2.272,00
80		A9R15480	4.073,80
100		A9R15491	6.981,50
2 kutup 10mA		16	A9R10216
	25	A9R10225	1.201,70
YENİ İİD - A Tipi: AC ve titreşimli DC kaçak akımları algılar.			
2 kutup 30mA	25	A9R21225	901,40
	40	A9R21240	1.084,40
	63	A9R21263	1.183,10
4 kutup 30mA	25	A9R21425	1.476,60
	40	A9R21440	1.554,40
	63	A9R21463	2.786,80
	80	A9R21480	4.046,50
2 kutup 300mA	25	A9R24225	850,00
	40	A9R24240	881,00
	63	A9R24263	1.049,00
4 kutup 300mA	25	A9R24425	1.428,20
	40	A9R24440	1.465,10
	63	A9R24463	1.670,40
	80	A9R24480	2.699,70
İİD - SI tip: Elektriksel bozulmalara ve parazitlere karşı bağışık, en ağır şartlarda (toz, kimyasal maddeler, nem) dahi üstün koruma			
2 kutup 30mA	25	A9R61225	1.120,20
	40	A9R61240	1.167,30
	63	A9R61263	1.535,50
4 kutup 30mA	25	A9R61425	1.567,40
	40	A9R61440	1.629,80
	63	A9R61463	1.885,90
	80	A9R31480	4.034,30
	100	A9R31491	6.585,30
4 kutup 300mA	125	16920	17.007,00
	63	A9R34463	1.837,50
	100	A9R34491	5.581,20
2 kutup 300mA seçici	125	16921	13.895,40
	40	A9R35240	2.655,50
	63	A9R35263	2.989,40
4 kutup 300mA seçici	100	A9R35291	5.801,70
	40	A9R35440	3.123,20
	63	A9R35463	3.458,30
2 kutup 10mA	80	A9R35480	5.889,50
	100	A9R35491	10.075,30
	25	A9R30225	1.643,80

Not: Yardımcı donanımlar ve aksesuarlar için bakınız sayfa A8.

A6

Acti 9 - Kaçak Akım Koruma Röleleri

Vigi iC60 Kaçak Akım Koruma Modülleri

iDPN a-N Vigi Kaçak Akım Korumalı Otomatik Sigortalar

Life Is On

Schneider
Electric

A7



A9V41263

Tip	Kutup	Referans	Fiyat (TL)	Minimum sip. adedi
Vigi iC60 kaçak akım koruma modülleri, AC sınıfı - 63A'e kadar tüm iC60 otomatik sigortalar ile birlikte kullanılır.				
Vigi iC60 30mA	2	A9V41263	1.629,20	1
	3	A9V41363	1.759,90	1
	4	A9V41463	2.040,30	1
Vigi iC60 300mA	2	A9V44263	1.511,20	1
	3	A9V44363	1.700,20	1
	4	A9V44463	1.975,50	1
Vigi iC60 kaçak akım koruma modülleri, SI tip - 63A'e kadar tüm iC60 otomatik sigortalar ile birlikte kullanılır.				
Vigi iC60 30mA	2	A9V61263	2.243,30	1
	3	A9V61363	2.439,90	1
	4	A9V61463	2.778,70	1
Vigi iC60 300mA	2	A9V65263	2.035,20	1
	3	A9V65363	2.361,30	1
	4	A9V65463	2.674,70	1

Not: 3 kutuplu Vigi modülleri dengeli yüklerde tercih edilmelidir. Örn: Motor yükü



A9D34616

Tip	In(A)	Referans	Fiyat (TL)	Minimum sip. adedi
iDPN a Vigi, 4.5 kA kaçak akım korumalı otomatik sigortalar (Çift Visitrip pencere monoblok ürün)				
1P + N, C eğrisi, 30 mA	6	A9D34606	1.048,80	1
	10	A9D34610	1.048,80	1
	16	A9D34616	1.031,70	1
	20	A9D34620	1.031,70	1
	25	A9D34625	1.031,70	6
	32	A9D34632	1.089,40	1
40	A9D34640	1.089,40	1	
1P + N, C eğrisi, 300 mA	6	A9D44606	1.006,80	6
	10	A9D44610	1.006,80	1
	16	A9D44616	989,70	1
	20	A9D44620	989,70	1
	25	A9D44625	989,70	6
	32	A9D44632	1.046,20	1
40	A9D44640	1.046,20	1	
iDPN N Vigi, 6 kA kaçak akım korumalı otomatik sigortalar (Çift Visitrip pencere monoblok ürün)				
1P + N, C eğrisi, 30 mA	6	A9D31606	1.193,20	1
	10	A9D31610	1.193,20	1
	16	A9D31616	1.174,80	1
	20	A9D31620	1.174,80	1
	25	A9D31625	1.174,80	1
	32	A9D31632	1.240,40	1
40	A9D31640	1.240,40	1	
1P + N, C eğrisi, 300 mA	6	A9D41606	1.160,30	1
	10	A9D41610	1.160,30	1
	16	A9D41616	1.141,90	1
	20	A9D41620	1.141,90	1
	25	A9D41625	1.141,90	1
	32	A9D41632	1.204,90	1
40	A9D41640	1.204,90	1	
YENİ 3P+N, C eğrisi, 30mA	6	A9DE3706	2.135,50	1
	10	A9DE3710	2.135,50	1
	16	A9DE3716	2.101,40	1
	20	A9DE3720	2.101,40	1
	25	A9DE3725	2.101,40	1
	32	A9DE3732	2.218,20	1
40	A9DE3740	2.218,20	1	
YENİ 3P+N, C eğrisi, 300mA	10	A9DE7710	2.100,00	1
	16	A9DE7716	2.068,50	1
	20	A9DE7720	2.068,50	1
	25	A9DE7725	2.068,50	1
	32	A9DE7732	2.182,80	1
	40	A9DE7740	2.182,80	1

Acti 9 - Elektriksel Yardımcı Donanımlar ve Aksesuarlar

Life Is On

Schneider Electric

A8



A9A27003



A9A26924 - A9A26927 - A9A26929



A9A26960 - A9A26963 - A9A26946



A9A27001 - A9A27062 - A9A26975

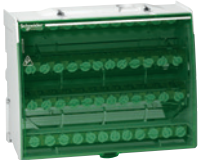

LGY412548

Tip	Referans	Fiyat (TL)	Minimum sip. adedi
iC60 ve iD için elektriksel yardımcı donanımlar			
iOF yardımcı kontak (1NA/1NK)	A9A26924	364,30	12
iSD alarm kontağı	A9A26927	498,70	12
iOF/SD+OF (OF+OF veya SD+OF)	A9A26929	681,40	1
iMN düşük gerilim bobini	A9A26960	1.224,40	
iMNs gecikmeli düşük gerilim bobini	A9A26963	1.331,00	
iMSU 275V yüksek gerilim bobini (nötr kopmalarına karşı)	A9A26500	1.337,40	
iMX şönt açma bobini	A9A26476	847,70	
iMX + OF şönt açma bobini + OF yardımcı kontak	A9A26946	1.010,00	
OF yardımcı kontak (1NA/1NK)	A9N26924	336,30	
SD alarm kontağı	A9N26927	465,80	
OF/SD+OF (OF+OF veya SD+OF)	A9N26929	629,40	

Aksesuarlar

Kilit aksesuarı (10'lu paket)	A9A26970	757,50
Vida koruyucuları (20 x 4 kutup - kesilebilir)	A9A26981	1.211,80
Terminal koruyucuları (2 x 1 kutup)	A9A26975	244,40
Kutuplar arası bariyer (ark önleyici, 10'lu paket)	A9A27001	125,50
9mm ara boşluk aksesuarı (5'li paket)	A9A27062	323,70
Soket kaidesi (kutup başına 1)	A9A27003	611,70

Pano içi dağıtım blokları

YENİ

Linergy - 4P 63A 24 Delikli (üstten beslemeli)	LVS04040	2.014,70
Linergy - 4P 63A 24 Delikli (alttan beslemeli)	LVS04041	2.112,00
Linergy - 1P 125A 10 Delikli	LGY112510	717,60
Linergy - 1P 160A 13 Delikli	LGY116013	906,60
Linergy - 1P 250A 14 Delikli	LGY125014	1.170,10
Linergy - 4P 100A 28 Delikli	LGY410028	471,60
Linergy - 4P 125A 48 Delikli	LGY412548	762,00
Linergy - 4P 125A 60 Delikli	LGY412560	981,10
Linergy - 4P 160A 48 Delikli	LGY416048	1.420,90

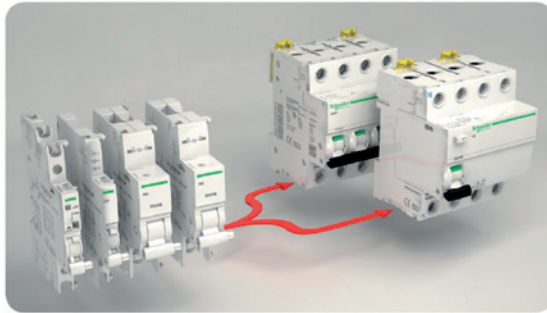

Tarak baralar

1 Kutup	12 Modül	A9XPH112	215,00	10
2 Kutup	12 Modül	A9XPH212	302,40	5
3 Kutup	12 Modül	A9XPH312	417,50	5
4 Kutup	12 Modül	A9XPH412	514,00	5
1 Kutup	24 Modül	A9XPH124	379,90	10
2 Kutup	24 Modül	A9XPH224	501,40	5
3 Kutup	24 Modül	A9XPH324	650,00	5
4 Kutup	24 Modül	A9XPH424	803,30	5

Tarak baralar İçin Aksesuarlar

Yan kapaklar (10'lu paket)	1P Tarak Baralar İçin	A9XPE110	135,20	1
	2P Tarak Baralar İçin	A9XPE210	142,00	1
	3P Tarak Baralar İçin	A9XPE310	162,20	1
	4P Tarak Baralar İçin	A9XPE410	188,50	1
Diş kaplama uçları (20'li paket)		A9XPT920	186,00	1
Yalıtkan konnektör	25 mm ² Kablo İçin	A9XPCM04	457,10	5

* 1 Modül: 18 mm



16649



16633

YENİ



A9L16634



16332

Tip	Topraklama Sistemi	Iimp (kA) 10/350 µs	Up (kV)	Iscrr max (kA)	Referans	Fiyat (TL)
-----	--------------------	------------------------	---------	----------------	----------	------------

Tip1

Sabit ve kartuşlu tip AG parafudrları, tip1, B sınıfı, sınıf I, sayaç öncesi kullanım

PRD1 35r 1P	Hepsi	35	1,5	50	16649	6.886,00
PRD1 Master 3P + N	TT, TN-S	100	1,5	50	16363	16.529,30

Tip1 + Tip2

Sabit tip AG parafudrları, tip1, B sınıfı, sınıf I + tip2, C sınıfı, sınıf II I_{max} (kA) 8/20 µs

iPRF1 12,5r 1P + N	TT, TN-S	50	1,5	50	A9L16282	4.693,00
iPRF1 12,5r 3P	TN-C	12,5	1,5	50	A9L16382	7.679,80
iPRF1 12,5r 3P + N	TT, TN-S	50	1,5	50	A9L16482	8.632,90

Kartuşlu tip AG parafudrları, tip1, B sınıfı, sınıf I + tip2, C sınıfı, sınıf II

PRD1 25r 1P	TT, TN	25	1,5	25	16329	6.604,40
PRD1 25r 1P + N	TT, TN-S	100	1,5	25	16330	10.122,50
PRD1 25r 3P	TT, TN-C	25	1,5	25	16331	16.354,70
PRD1 25r 3P + N	TT, TN-S	100	1,5	25	16332	18.206,20

Tip1 ve Tip1 + Tip2 parafudrları için kartuş

C1 Master - 350	PRD1r Master faz için	1,5	16314	3.704,30
C1 25 - 350	PRD1 25r Tip1 faz için	1,5	16315	3.704,30
C2 40 - 250	PRD1 25r Tip2 faz için	1,4	16316	1.236,00
C1 Nötr - 350	PRD1r Master ve PRD1 25r için		16317	3.704,30



16314



16315



16316



16317

Not: - Sonunda "r" eki bulunan parafudrlar alarm kontaklıdır.

- Kullanacağınız parafudra ve panoda oluşabilecek maksimum kısa devre akımına (Isc) göre koordine seçilen en uygun koruma kesicisini (Kompakt devre kesici veya otomatik sigorta) öğrenmek için bakınız sayfa A13-A14.

Tip	Topraklama Sistemi	Imax [kA] 8/20 us	In [kA] 8/20 us	Up (kV)	Referans	Fiyat (TL)
-----	--------------------	----------------------	--------------------	---------	----------	------------

Tip2

Kartuşlu tip AG parafudrlar, tip 2 - C sınıfı - Sınıf II (sayaç sonrası kullanım)



A9L16562



A9L16445



A9L16564



Yedek Kartuşlar

iPRD65r 1P	TT, TN	65	20	1,5	A9L65101	1.236,00
iPRD65r 1P+N	TT, TN-S	65	20	1,5	A9L65501	1.976,40
iPRD65r 3P	TN-C	65	20	1,5	A9L65301	2.779,20
iPRD65r 3P+N	TT, TN-S	65	20	1,5	A9L65601	3.704,30
iPRD40 1P	TT, TN	40	15	1,4	A9L40100	866,50
iPRD40r 1P	TT, TN	40	15	1,4	A9L40101	988,90
iPRD40 1P+N	TT, TN-S	40	15	1,4	A9L40500	1.729,20
iPRD40r 1P+N	TT, TN-S	40	15	1,4	A9L40501	1.852,80
iPRD40 3P	TN-C	40	15	1,4	A9L40300	2.100,00
iPRD40 3P+N	TT, TN-S	40	15	1,4	A9L40600	2.901,50
iPRD40r 3P+N	TT, TN-S	40	15	1,4	A9L40601	3.087,50
iPRD20 1P+N	TT, TN-S	20	5	1,1	A9L20500	1.631,00
iPRD20r 1P+N	TT, TN-S	20	5	1,1	A9L20501	1.764,90
iPRD20 3P	TN-C	20	5	1,1	A9L20300	1.838,80
iPRD20 3P+N	TT, TN-S	20	5	1,1	A9L20600	2.608,40
iPRD20r 3P+N	TT, TN-S	20	5	1,1	A9L20601	2.905,30

Tip3

Kartuşlu tip AG parafudrlar, tip 3 - D sınıfı - sınıf III (hassas yüke yakın kullanım)

iPRD8 1P	TT, TN	8	2,5	1,1	A9L08100	804,20
iPRD8 1P+N	TT, TN-S	8	2,5	1,1	A9L08500	1.668,00
iPRD8r 1P+N	TT, TN-S	8	2,5	1,1	A9L08501	1.791,70
iPRD8 3P	TN-C	8	2,5	1,1	A9L08300	1.852,80
iPRD8 3P+N	TT, TN-S	8	2,5	1,1	A9L08600	2.594,40
iPRD8r 3P+N	TT, TN-S	8	2,5	1,1	A9L08601	2.841,70

Kartuşlu tip iPRD serisi AG parafudrları için kartuş

iPRD 65-350	iPRD65 için			1,5	A9L65102	723,90
iPRD 40-350	iPRD40 için			1,6	A9L40102	707,30
iPRD Nötr	iPRD için				A9L00002	1.034,80

iPF K Tip 2 Parafudrlar

AG parafudrlar, tip 2 - C sınıfı - sınıf II (sayaç sonrası kullanım)

iPF 40 1P	TT, TN	40	15	1,4	A9L15686	685,20
iPF 40 1P+N	TT, TN-S	40	15	1,4	A9L15687	1.431,30
iPF 40 3P	TN-C	40	15	1,4	A9L15582	1.742,00
iPF 40 3P+N	TT, TN-S	40	15	1,4	A9L15688	2.508,10
iPF 20 1P	TT, TN	20	5	1,1	A9L15691	605,30
iPF 20 1P+N	TT, TN-S	20	5	1,1	A9L15692	1.306,90
iPF 20 3P	TN-C	20	5	1,1	A9L15597	1.727,60
iPF 20 3P+N	TT, TN-S	20	5	1,1	A9L15693	2.301,70

Not: - Sonunda "r" eki bulunan parafudrlar alarm kontaklıdır.

- Kullanacağınız parafudrda ve panoda oluşabilecek maksimum kısa devre akımına (Isc) göre koordine seçilen en uygun koruma kesicisini (Kompakt devre kesici veya otomatik sigorta) öğrenmek için bakınız sayfa A13-A14.

A11



A9L16294



A9L16295



iQuick PRD kartuşlar

Tip	Topraklama Sistemi	Imax [kA] 8/20 us	In [kA] 8/20 us	Up (kV) 1,2/50 us	Referans	Fiyat (TL)
-----	--------------------	-------------------	-----------------	-------------------	----------	------------

Tip2

Sigorta korumalı kartuşlu tip AG parafudrları, Tip 2 - C Sınıfı - Sınıf II (sayaç sonrası kullanım)

iQuick PRD40r 1P+N	TT, TN-S	40	20	1,5	A9L16292	3.576,80
iQuick PRD40r 3P+N	TT, TN-S	40	20	1,5	A9L16294	5.921,40

iQuick PRD20r 1P+N	TT, TN-S	20	5	1,5	A9L16295	3.055,70
iQuick PRD20r 3P+N	TT, TN-S	20	5	1,5	A9L16297	5.410,40

Sigorta korumalı kartuşlu tip iQuick PRD serisi AG parafudrları için kartuş

iQuick PRD40r	40	20	1,4	A9L16310	1.080,70
iQuick PRD20r	20	5	1,2	A9L16311	1.059,00
Nötr (tüm iQuick PRD'ler için)				A9L16313	1.242,40

Not: - iQuick PRD serisi parafudrlar, yanındaki sigorta koruması sayesinde panodaki yangın riskini ortadan kaldırır, enerji sürekliliği ve bakım kolaylığı sağlar.
- Sigorta değerleri Icu = 25 kA, C eğrisi, In = 40 A (iQuick PRD40r için), In = 25 A (iQuick PRD20r için).

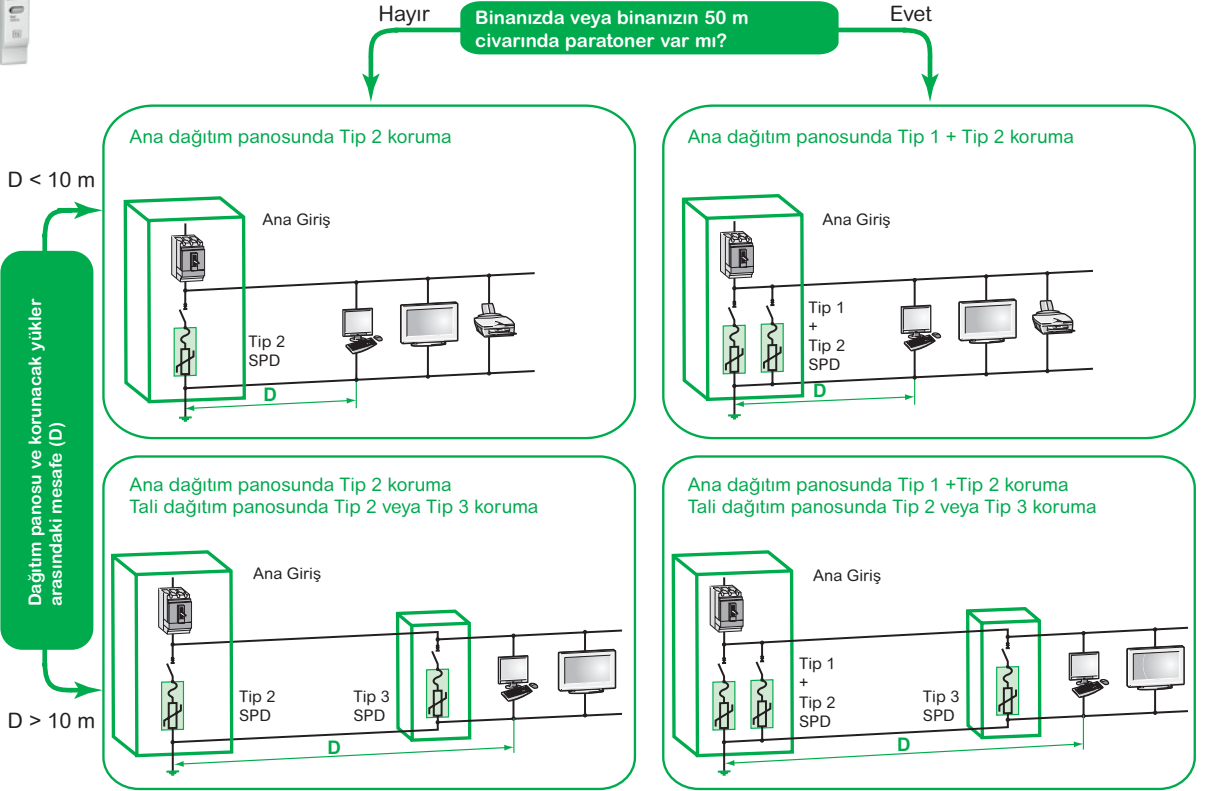

Parafudr bağlantısı

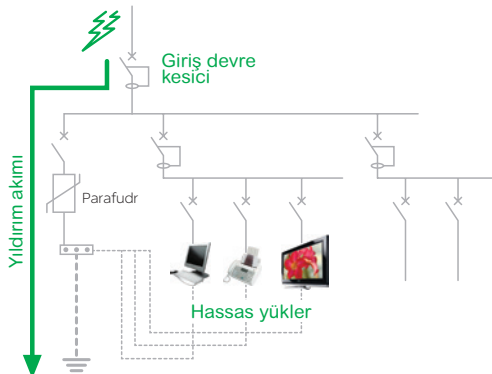

Kolay ve Etkili Parafudr Seçim Yöntemi

Life Is On

Schneider
Electric

A12

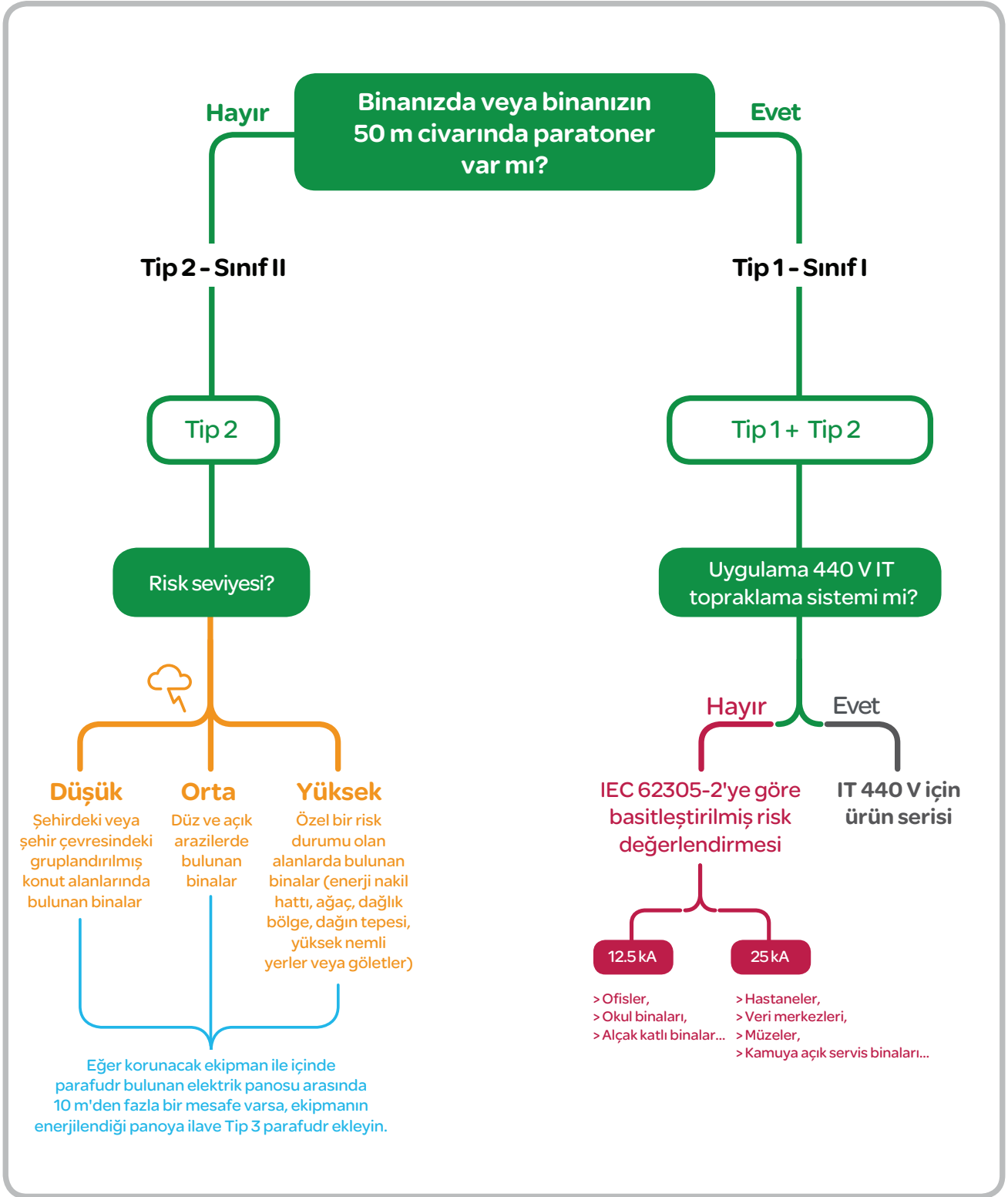

> Parafudr ve Koruma Cihazları Koordinasyonu Seçim Tablosu

A13

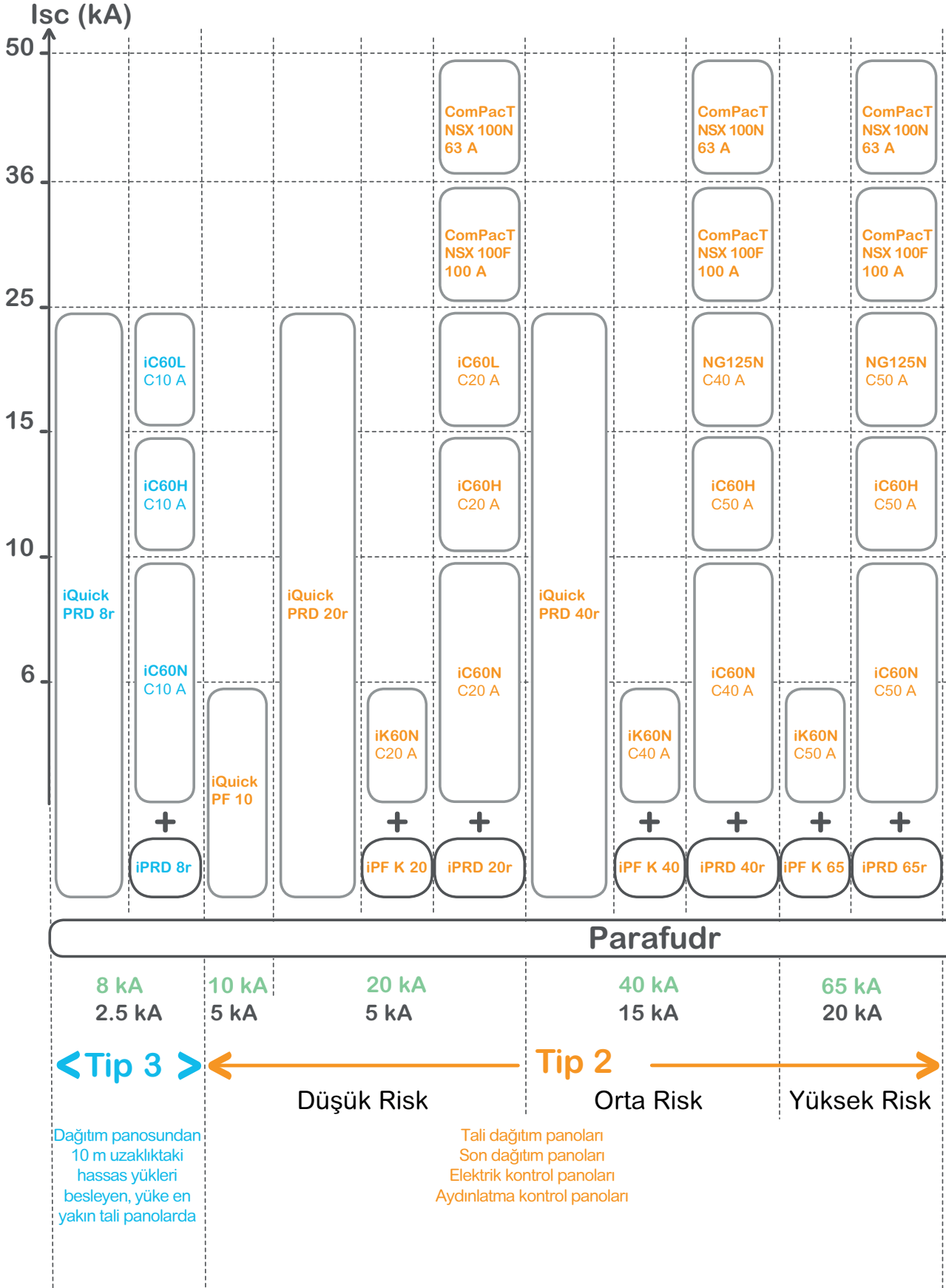

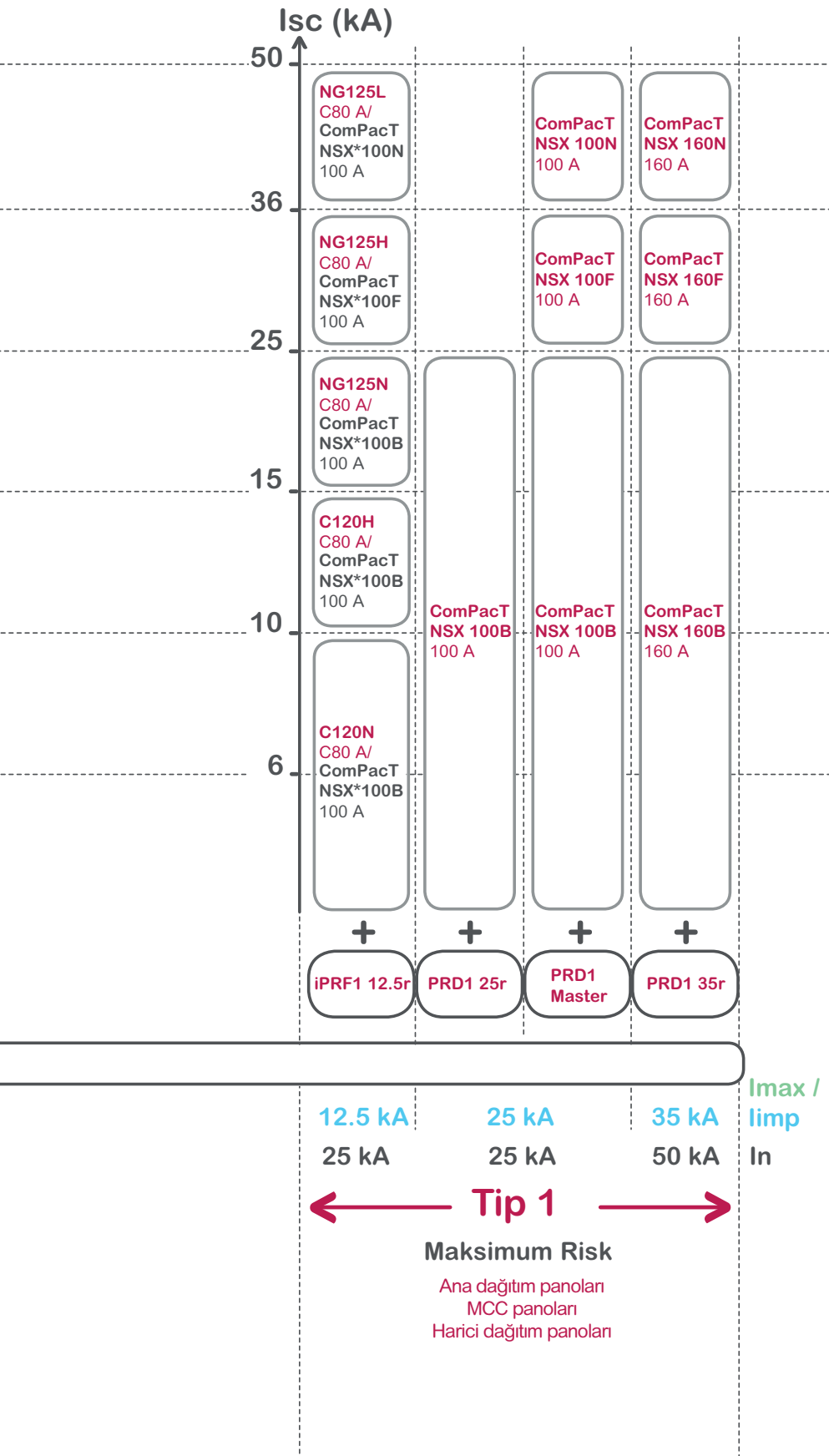

* Daha yüksek yıldırım darbe akımı dayanımı için ComPacT NSX tavsiye edilir.

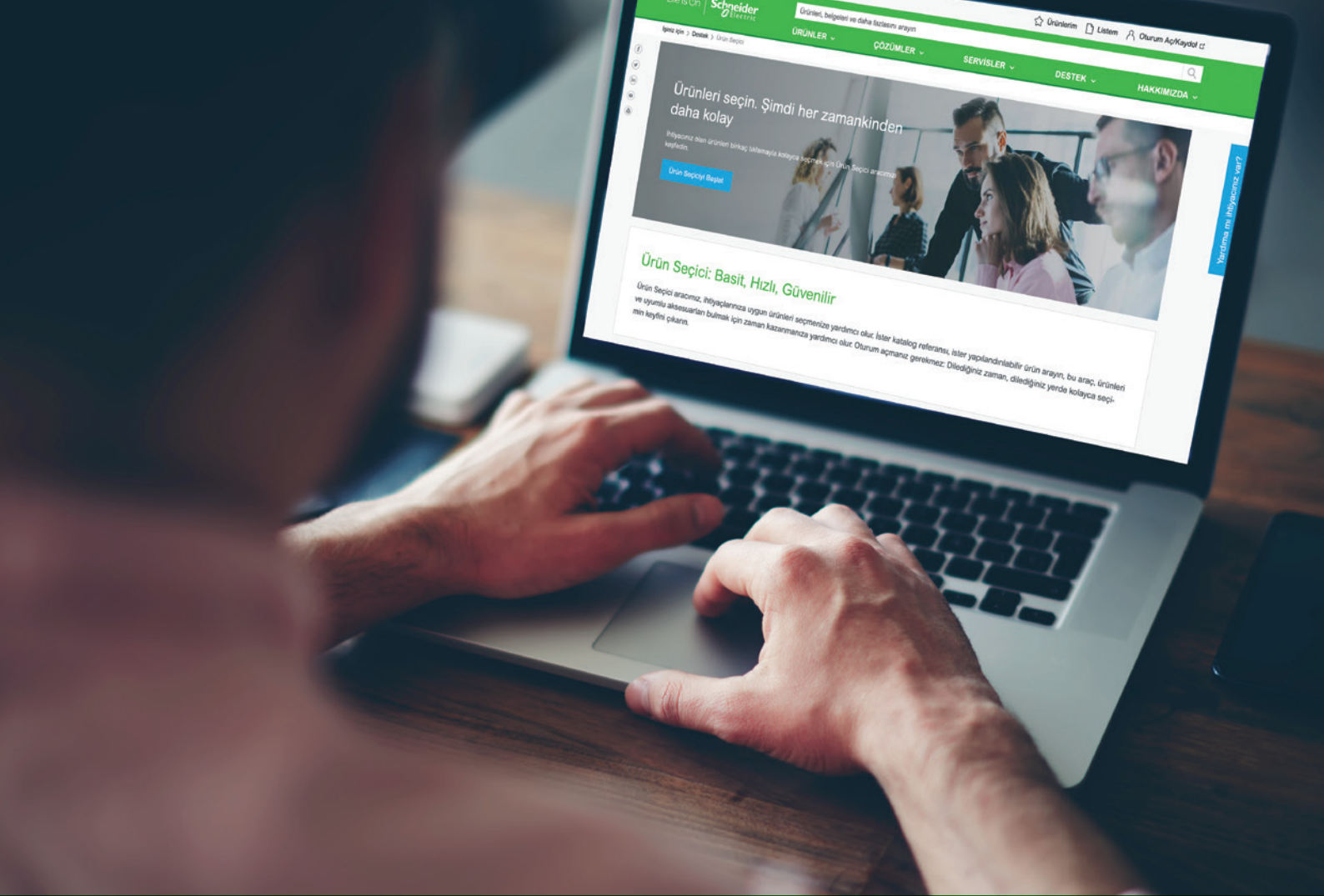

Ürün Seçmek İçin Saatler Harcamayın!



Çok Daha
Kolay



Çok Daha
Hızlı



Çok Daha
Güvenilir

Zamanınızı Önemsiyoruz!

İhtiyacınız olan ürün referanslarına, kolay ve hızlı ulaşabilmeniz için "Ürün Seçici" uygulamasını hazırladık.

Ürün Seçici nasıl kullanılır?

- > QR kodu okutun ya da Schneider Electric web sitesinde yer alan "Ürün Seçici" butonuna tıklayın.
- > Seçeneklerdeki şıkları doldurun.
- > Ürünü satın almak için seçiminizle devam edin.



Okut ve Keşfet

se.com/tr

Life Is On

Schneider
Electric



Müşterinizin İşletmesi ile 7/24 Bağlantıda Kalmasını Sağlayın



Ücretsiz akıllı telefon uygulaması



Gerçek zamanlı uyarı bildirimleri



Gerçek zamanlı enerji tüketim takibi



Uzaktan kontrol



EcoStruxure™ for Small Business uygulamasını Android ve Apple iOS cihazlarınıza indirerek EcoStruxure™ for Small Business teknolojisinin gücünü tecrübe edin.

Okut ve Keşfet



Acti 9 - Kontrol Ürünleri

Acti 9 - RCA Uzaktan Kapama Modülleri

Acti 9 - ARA Otomatik Kapama Modülleri

Acti9- Reflex iC60N Entegre Kontrol Devre Kescileri

Life Is On

Schneider
Electric

A15



A9C70124



A9C70134



A9C62416

Tip	Kutup	Referans	Fiyat (TL)
-----	-------	----------	------------

Acti 9-RCA uzaktan kapama modülleri

RCA Ti24 haberleşme modülü ile	1P/2P	A9C70122	5.854,20
RCA Ti24 haberleşme modülü ile	3P/4P	A9C70124	7.155,80

Acti 9-ARA otomatik kapama modülleri

ARA iC60	1P/2P	A9C70132	7.155,80
ARA iC60	3P/4P	A9C70134	7.805,40

ARA iID	2P	A9C70342	7.155,80
ARA iID	4P	A9C70344	7.805,40

Tip	In (A)	Referans	Fiyat (TL)
-----	--------	----------	------------

iC60N, 10 kA, C eğrisi Ti24 haberleşme modülü ile

2 Kutup	10	A9C62210	5.661,30
	16	A9C62216	5.661,30
	25	A9C62225	5.661,30
	40	A9C62240	6.180,20

3 Kutup	10	A9C62310	6.375,50
	16	A9C62316	6.375,50
	25	A9C62325	6.375,50
	40	A9C62340	7.155,80

4 Kutup	10	A9C62410	7.740,80
	16	A9C62416	7.740,80
	25	A9C62425	7.740,80
	40	A9C62440	8.456,30

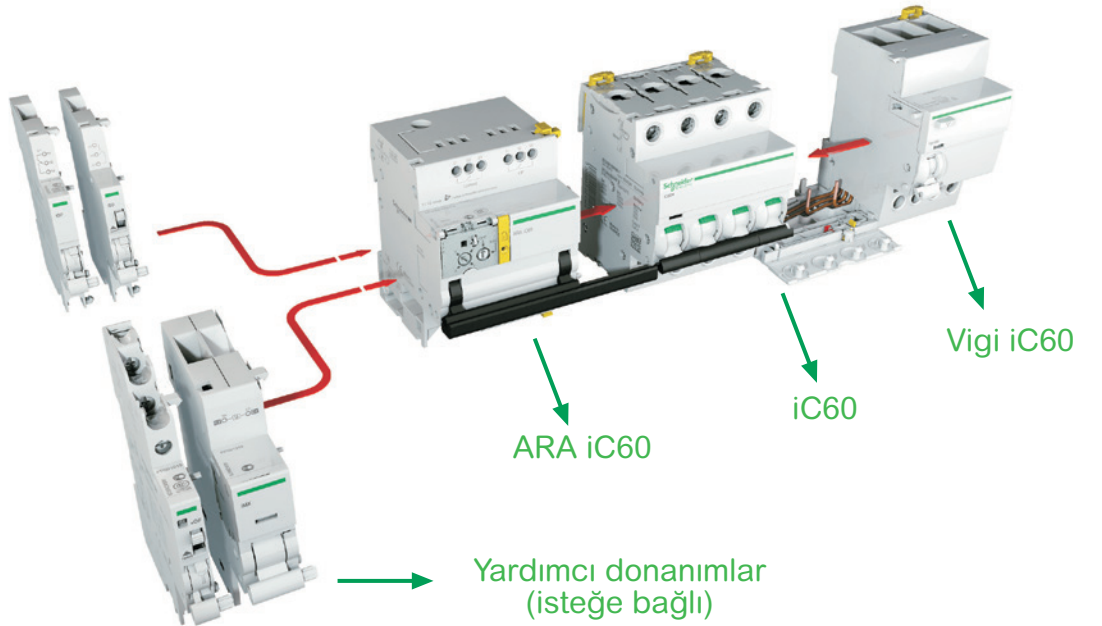

Not:

- ARA Otomatik Kapama Modülleri, iC60 otomatik sigortalı ve iID kaçak akım koruma modülleri ile birlikte kullanılır.
- RCA Uzaktan Kapama Modülleri, sadece iC60 otomatik sigortalı kullanılır.
- Cihazın sol tarafına maksimum 2 adete kadar yardımcı donanım ilave edilebilir.
- Yardımcı donanımların seçimi için lütfen 444 30 30 Müşteri Destek Merkezi'ni arayınız.

Acti 9 - Kontrol Ürünleri

Darbe Akım Anahtarları, Sessiz Kontaktörler

Life Is On

Schneider
Electric



A9C30811

Tip	In(A)	V AC	V DC	Referans	Fiyat (TL)	Minimum sip. adedi
-----	-------	------	------	----------	------------	--------------------

iTL - Darbe Akım Anahtarları: Aydınlatma Devrelerinin Birden Fazla Butonla Kumandası İçin

1 Kutup	16	230..240	110	A9C30811	507,50	12
		24	12	A9C30111	870,40	12
		48	24	A9C30211	921,20	12
2 Kutup	16	230..240	110	A9C30831	619,30	12
		24	12	A9C30812	862,80	12
		48	24	A9C30212	1.169,90	12
3 Kutup	16	230..240	110	A9C30831 + A9C32836	<i>bkz. ürün fiyatları</i>	12
		24	12	A9C30811 + A9C32816	<i>bkz. ürün fiyatları</i>	12
		48	24	A9C30831 + 2 x A9C32836	<i>bkz. ürün fiyatları</i>	12
4 Kutup	16	230..240	110	A9C30814	1.584,80	6
		32	230..240	110	A9C30831 + 3 x A9C32836	<i>bkz. ürün fiyatları</i>

iTLI - Enversör darbe akım anahtarları

1 Kutup (1NA + 1NK)	16	230..240	110	A9C30815	682,70	12
		24	12	A9C30115	1.234,20	12
		48	24	A9C30215	1.233,30	12

iETL - Genişleme kontak blokları, iTL ve iTLI için

1 Kutup	32	230..240	110	A9C32836	736,80	8
2 Kutup	16	230..240	110	A9C32816	818,40	8

Yardımcı donanımlar

iATLs	Gösterge yardımcı kontak			A9C15405	585,00	12
iATLc+s	Merkezi kontrol ve yardımcı kontak			A9C15409	1.119,20	8
iATLz	Işıklı butonlar ile kontrol (her 3mA için 1 adet)			A9C15413	479,70	12
iATEt	Zaman gecikmesi			A9C15419	2.329,50	12



A9C20731

Tip	In(A)	Kontak	Kumanda gerilimi (V AC)	Referans	Fiyat (TL)	Minimum sip. adedi
-----	-------	--------	-------------------------	----------	------------	--------------------

iCT - Sessiz Kontaktörler (AC1 sınıfı)

1 Kutup	16	1NA	230..240	A9C22711	426,40	12
	25	1NA	230..240	A9C20731	475,90	12
2 Kutup	16	2NA	230..240	A9C22712	546,90	12
	16	1NA + 1NK	230..240	A9C22715	631,90	12
	25	2NA	230..240	A9C20732	649,70	12
	25	2NK	230..240	A9C20736	649,70	12
	40	2NA	220..240	A9C20842	1.314,50	6
2 Kutup (manuel kontrollü)	63	2NA	220..240	A9C20862	2.011,00	12
	25	2NA	230..240	A9C21732	713,20	12
3 Kutup	16	3NA	220..240	A9C22813	689,00	6
	25	3NA	220..240	A9C20833	789,30	6
	40	3NA	220..240	A9C20843	1.532,80	4
	63	3NA	220..240	A9C20863	2.348,50	12
4 Kutup	25	4NA	220..240	A9C20834	803,20	6
	25	2NA + 2NK	220..240	A9C20838	880,70	12
	40	4NA	220..240	A9C20844	1.655,80	4
	40	4NK	220..240	A9C20847	1.655,80	12
	63	4NA	220..240	A9C20864	2.513,50	12
	63	4NK	220..240	A9C20867	2.513,50	12
	63	2NA + 2NK	220..240	A9C20868	2.513,50	12
	63	3NA + 1NK	220..240	A9C20869	2.394,30	12

Acti 9 - Kontrol Ürünleri

Butonlar, Sinyal Lambaları, Anahtarlar
Kontrol Kumanda Ürünleri

Life Is On

Schneider
Electric

A17



A9E18032

A9E18325



A9S65163



A9S65492



15336



CCT15551

CCT15225



CCT15285



15363

A9A15310

Tip	Kontakt	Renk	Gerilim	Referans	Fiyat (TL)	Minimum sip. adedi
-----	---------	------	---------	----------	------------	--------------------

iPB - Butonlar

Tekli	1 NK	Gri	-	A9E18030	311,70	12
	1 NK	Kırmızı	-	A9E18031	311,70	12
	1 NA	Gri	-	A9E18032	327,40	12
	1 NA + 1NK	Gri	-	A9E18033	425,20	12
Çiftli	1NA / 1NK	Yeşil / Kırmızı	-	A9E18034	463,20	12
	1 NA / 1NA	Gri / Gri	-	A9E18035	463,20	12
Tekli + ışıklı	1NA	Gri + yeşil ışık	110..230 V AC	A9E18036	508,90	12
	1 NK	Gri + kırmızı ışık	110..230 V AC	A9E18037	508,90	12
	1 NA	Gri + yeşil ışık	12..48 V AC/DC	A9E18038	508,90	1
	1 NK	Gri + kırmızı ışık	12..48 V AC/DC	A9E18039	508,90	12

iIL - Sinyal Lambaları

Tekli		Kırmızı		A9E18320	207,30	12
		Yeşil		A9E18321	207,30	12
		Sarı		A9E18324	207,30	12
Çiftli		Yeşil / Kırmızı		A9E18325	347,80	12
	Flaşlı (0,5 sn frekanslı)	Kırmızı		A9E18326	1.766,20	1
	Trifaze gerilim varlığı (230..400 V AC)	Kırmızı		A9E18327	1.007,50	12

iSW - Yük Ayırıcılar

		In (A)				
iSW	1 Kutup	63	A9S65163	207,50	12	
		125	A9S65192	402,30	12	
	2 Kutup	63	A9S65263	510,20	6	
		125	A9S65292	791,80	6	
	3 Kutup	63	A9S65363	678,90	4	
		125	A9S65392	1.356,40	4	
4 Kutup	63	A9S65463	1.130,50	3		
	125	A9S65492	1.582,30	3		

Not: Otomatik sigortayla beraber kullanımı durumunda iSW yük ayırıcıların kısa devre dayanımı kapasitesi 10 kA'dır.

Tanım	Kontakt	Kanal Sayısı	Rezerv Süresi	Referans	Fiyat (TL)	Minimum sip. adedi
-------	---------	--------------	---------------	----------	------------	--------------------

IH programlı elektromekanik zaman saatleri (dağıtım, aydınlatma ve ısıtma devrelerinin zamana bağlı kumandası için)

IH 24 saat, 18 mm	ON/OFF	1	-	15335	818,80	1
IH 24 saat, 18 mm	ON/OFF	1	100 saat	15336	847,50	1
IH 7 gün, 18 mm	ON/OFF	1	100 saat	15331	1.550,00	1
IH 24 saat, 54 mm	Enversör	1	150 saat	CCT15365	1.263,80	1
IH 7 gün, 54 mm	Enversör	1	150 saat	CCT15367	1.603,80	1

IHP programlı dijital zaman saatleri

IHP 7 gün, 18 mm	ON/OFF	1	3 yıl	CCT15854	2.162,50	1
IHP+ 7 gün, 45 mm ⁽¹⁾	ON/OFF	1	6 yıl	CCT15551	2.955,00	1
IHP+ 7 gün, 45 mm ⁽¹⁾	ON/OFF	2	6 yıl	CCT15553	3.297,50	1

Bilgisayar için USB bağlantısı

				CCT15860	3.045,00	1
--	--	--	--	--------------------------	----------	---

⁽¹⁾ Programlanabilir data anahtarı ile birlikte teslim edilmektedir.

IC astronomik dijital zaman saati*

IC Astro, 7 gün, 45 mm	ON/OFF	2	6 yıl	CCT15225	2.748,80	1
IC Astro, 7 gün, 45 mm	ON/OFF	2	6 yıl	CCT15245	3.847,50	1

* Bulduğunuz coğrafi konuma göre hesapladığı güneş doğuş ve batış saatlerini kullanarak programlama imkânı sunar. Isıtma, yol ve bahçe aydınlatmaları gibi sistemlerde kullanılır.

Fotosel

2 - 200 lux eşik ayarlı, 10 A				CCT15285	2.017,50	1
-------------------------------	--	--	--	--------------------------	----------	---

Merdiven otomatığı

Elektromekanik 1-7 dk. ayarlı, 16 A kontak çıkışı				15363	712,50	1
---	--	--	--	-----------------------	--------	---

Ray tipi modüler priz

	Bağlantı		In (A)			
Topraklı priz	2P+E	45 mm	16	A9A15310	232,70	1
Topraklı priz ışıklı	2P+E	45 mm	16	A9A15035	390,90	1



EZ9F23116



EZ9F24116



EZ9F43216



EZ9F43316



EZ9F43416

Tip	In (A)	Referans	Fiyat (TL)	Min. Sip. Adedi
Easy9 3kA B eğrisi				
1 Kutup	6	EZ9F23106	78,20	12
	10	EZ9F23110	63,80	12
	16	EZ9F23116	63,80	12
	20	EZ9F23120	63,80	12
	25	EZ9F23125	63,80	12
	32	EZ9F23132	80,70	12
	40	EZ9F23140	95,20	12
Easy9 3kA C eğrisi				
1 kutup	2	EZ9F43102	113,80	12
	4	EZ9F43104	113,80	12
	6	EZ9F43106	78,20	12
	10	EZ9F43110	63,80	12
	16	EZ9F43116	63,80	12
	20	EZ9F43120	63,80	12
	25	EZ9F43125	63,80	12
	32	EZ9F43132	80,70	12
	40	EZ9F43140	95,20	12
	50	EZ9F43150	125,70	12
	63	EZ9F43163	143,50	12
2 kutup	6	EZ9F43206	251,50	6
	10	EZ9F43210	251,50	6
	16	EZ9F43216	253,60	6
	20	EZ9F43220	251,50	6
	25	EZ9F43225	251,50	6
	32	EZ9F43232	260,00	6
	40	EZ9F43240	269,80	6
	50	EZ9F43250	357,20	6
63	EZ9F43263	387,80	6	
3 kutup	6	EZ9F43306	329,30	4
	10	EZ9F43310	303,00	4
	16	EZ9F43316	303,00	4
	20	EZ9F43320	303,00	4
	25	EZ9F43325	303,00	4
	32	EZ9F43332	340,50	4
	40	EZ9F43340	376,70	4
	50	EZ9F43350	440,50	4
63	EZ9F43363	479,50	4	
4 kutup	6	EZ9F43406	444,80	3
	10	EZ9F43410	416,90	3
	16	EZ9F43416	416,90	3
	20	EZ9F43420	416,90	3
	25	EZ9F43425	416,90	3
	32	EZ9F43432	430,90	3
	40	EZ9F43440	468,40	3
	50	EZ9F43450	621,30	3
63	EZ9F43463	660,20	3	

A19



EZ9F56116



EZ9F56216



EZ9F56316



EZ9F56416

Tip	In (A)	Referans	Fiyat (TL)	Min. Sip. Adedi
Easy9 6kA C eğrisi				
1 Kutup	6	EZ9F56106	83,80	12
	10	EZ9F56110	78,40	12
	16	EZ9F56116	78,40	12
	20	EZ9F56120	78,40	12
	25	EZ9F56125	78,40	12
	32	EZ9F56132	90,70	12
	40	EZ9F56140	111,40	12
	50	EZ9F56150	134,20	12
	63	EZ9F56163	147,80	12
2 Kutup	6	EZ9F56206	284,50	6
	10	EZ9F56210	284,50	6
	16	EZ9F56216	284,50	6
	20	EZ9F56220	284,50	6
	25	EZ9F56225	284,50	6
	32	EZ9F56232	296,00	6
	40	EZ9F56240	311,50	6
	50	EZ9F56250	401,70	6
	63	EZ9F56263	488,90	6
3 Kutup	6	EZ9F56306	405,90	4
	10	EZ9F56310	402,10	4
	16	EZ9F56316	398,90	4
	20	EZ9F56320	398,90	4
	25	EZ9F56325	402,10	4
	32	EZ9F56332	411,40	4
	40	EZ9F56340	453,20	4
	50	EZ9F56350	551,90	4
	63	EZ9F56363	596,80	4
4 Kutup	10	EZ9F56410	510,00	3
	16	EZ9F56416	505,90	3
	20	EZ9F56420	505,90	3
	25	EZ9F56425	505,90	3
	32	EZ9F56432	521,20	3
	40	EZ9F56440	586,50	3
	50	EZ9F56450	710,20	3
	63	EZ9F56463	858,90	3
Easy9 10kA C eğrisi				
1 kutup	6	EZ9F51106	121,30	12
	10	EZ9F51110	113,90	12
	16	EZ9F51116	113,90	12
	20	EZ9F51120	113,90	12
	25	EZ9F51125	113,90	12
	32	EZ9F51132	130,70	12
	40	EZ9F51140	167,00	12
	63	EZ9F51163	243,50	12
3 kutup	6	EZ9F51306	553,20	4
	10	EZ9F51310	543,40	4
	16	EZ9F51316	543,40	4
	20	EZ9F51320	543,40	4
	25	EZ9F51325	543,40	4
	32	EZ9F51332	574,00	4
	40	EZ9F51340	623,20	4
	63	EZ9F51363	1.057,50	4

Not: Easy9 6kA B eğrisi otomatik sigortalar için lütfen 444 30 30 Müşteri Destek Merkezi'ni arayınız.



EZ9R05225



EZ9L33720

Tip	In (A)	Referans	Fiyat (TL)	Min. Sip. Adedi	
Easy9 kaçak akım koruma röleleri					
2 Kutup 30 mA	25	EZ9R05225	614,30	1	
	40	EZ9R05240	639,30	1	
	63	EZ9R05263	794,90	1	
2 Kutup 300 mA	40	EZ9R63240	582,30	1	
	63	EZ9R63263	794,90	1	
4 Kutup 30 mA	25	EZ9R05425	819,90	1	
	40	EZ9R05440	846,40	1	
	63	EZ9R05463	982,50	1	
4 Kutup 300 mA	25	EZ9R63425	724,00	1	
	40	EZ9R63440	761,50	1	
	63	EZ9R63463	858,90	1	
Easy9 parafudrlar, tip 2 - C sınıfı - sınıf II (sayaç sonrası kullanım)					
Tip	I _{max} (kA) 8/20 us	I _n [kA] 8/20 us	Referans	Fiyat (TL)	Min. Sip. Adedi
1P+N	20	10	EZ9L33620	1.328,00	1
3P	20	10	EZ9L33345	1.727,10	1
3P+N	20	10	EZ9L33720	1.898,10	1
3P+N	45	20	EZ9L33745	2.007,40	1

Not: Easy9 10kA kesme kapasiteli otomatik sigortalarda 2 kutup ve 4 kutup için satış temsilciniz ile iletişime geçiniz.



Entegre ve Kutulu Motor Yolvericiler



Verimliliğinizi Bir Üst
Seviyeye Taşıyın



se.com/tr

Life Is On

Schneider
Electric

TeSys
 #1
worldwide

TeSys Island ile Yük Yönetiminde Dijital Çağ Sizi Bekliyor.

TeSys Island'ın dijital özellikleri sayesinde, tasarım aşamasından kurulum ve devreye almaya, işletmeden servise kadar tüm **makine yaşam döngüsü** boyunca benzersiz bir deneyim sunuyoruz.



- Online ürün seçici ile hızlı ve hatasız ürün seçimi
- Standart çözümlere kıyasla 6 kat daha az stok



- Fonksiyon odaklı Avatar teknoloji ile hızlı kurulum
- Tek bir noktadan haberleşme bağlantısı ile kablolamadan avantaj



- Önleyici bakım fonksiyonu
- Hızlı yeniden başlatma
- Ön alarm sistemleri
- Uzaktan açma/kapama



TeSys Island hakkında daha detaylı bilgi almak ve ürün seçiciyi keşfetmek için web sitemizi ziyaret edebilirsiniz.

Okut ve Keşfet

Life Is On 

Schneider
Electric 

YENİ



TPRBCEIP



TPRAN2X1



TPRST0**



TPRSS0**

		Referans	Fiyat (EUR)
Haberleşme modülleri			
EtherNet IP / Modbus TCP		TPRBCEIP	362,88
Profibus DP		TPRBCPFB	362,88
Profinet		TPRBCPFN	362,88
Giriş çıkış modülleri			
Dijital I/O	4 giriş 2 çıkış	TPRDG4X2	127,01
Analog I/O	2 giriş 1 çıkış	TPRAN2X1	256,03
Standart yolvericiler			
Anma akımı (A) =< 440V AC3	Termik akım aralığı (A)	Maksimum güç (kW)	
9 A	0.18 - 9 A	4 kW	TPRST009 151,20
25 A	0.5 - 25 A	11 kW	TPRST025 198,58
38 A	0.76 - 38 A	18,5 kW	TPRST038 272,16
65 A	3.35 - 65 A	30 kW	TPRST065 534,24
66 A	4 - 80 A	37 kW	TPRST080 572,54
Emniyet yolvericiler (SIL)			
Anma akımı (A) =< 440V AC3	Termik akım aralığı (A)	Maksimum güç (kW)	
9 A	0.18 - 9 A	4 kW	TPRSS009 173,38
25 A	0.5 - 25 A	11 kW	TPRSS025 228,82
38 A	0.76 - 38 A	18,5 kW	TPRSS038 313,49
65 A	3.35 - 65 A	30 kW	TPRSS065 614,88
66 A	4 - 80 A	37 kW	TPRSS080 657,22
Güç arayüz modülleri			
Anma akımı (A) =< 440V AC3	Termik akım aralığı (A)	Maksimum güç (kW)	
9 A	0.18 - 9 A	4 kW	TPRPM009 164,30
38 A	0.76 - 38 A	18,5 kW	TPRPM038 205,63
80 A	4 - 80 A	37 kW	TPRPM080 375,98
Sistem arayüz modülleri			
Voltaj arayüz modülü ⁽¹⁾		TPRVM001	279,22
SIL arayüz modülü ⁽²⁾		TPRSM001	204,62

B1

⁽¹⁾ Voltaj, enerji ve güç görüntüleme amacı ile kullanılmaktadır.

⁽²⁾ Emniyet yolvericilerinden sonra kullanılması gereken arayüz modülüdür.

*TeSys Island haberleşme modülü üzerinden 24V DC güç beslemesi ile çalışmaktadır.

**TeSys Island termik korumaya sahiptir, manyetik koruma için GV2 ve GV3 serisi motor koruma şalterlerinden seçim yapılmalıdır.

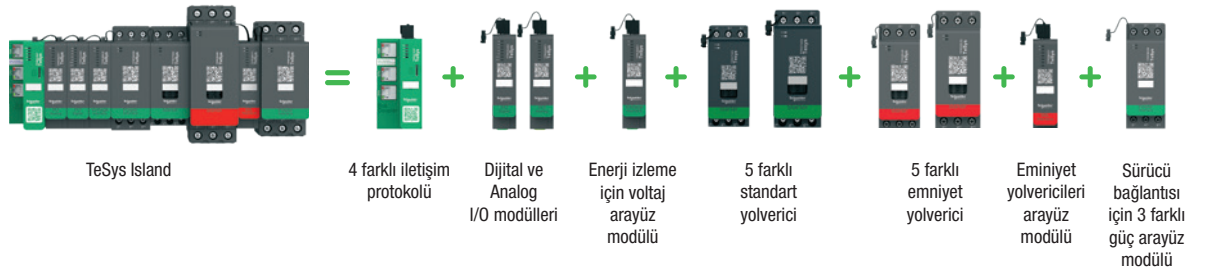

B2



LTMR****



LTMEV40FM



LT6CT1001



LU9R03



LTMCU

Tip	Haberleşme	Akım aralığı (A)	Referans	Fiyat (TL)
24V DC	Modbus	0,4-8	LTMR08MBD	14.199,00
		1,35-27	LTMR27MBD	14.199,00
		5-100	LTMR100MBD	14.199,00
100-240V AC	Modbus	0,4-8	LTMR08MFM	13.096,00
		1,35-27	LTMR27MFM	13.096,00
		5-100	LTMR100MFM	13.096,00
24V DC	Profibus DP	0,4-8	LTMR08PBD	18.005,00
		1,35-27	LTMR27PBD	18.005,00
		5-100	LTMR100PBD	18.005,00
100-240V AC	Profibus DP	0,4-8	LTMR08PFM	16.612,00
		1,35-27	LTMR27PFM	16.612,00
		5-100	LTMR100PFM	16.612,00
24V DC	CANopen	0,4-8	LTMR08CBD	16.218,00
		1,35-27	LTMR27CBD	16.218,00
		5-100	LTMR100CBD	16.218,00
100-240V AC	CANopen	0,4-8	LTMR08CFM	14.955,00
		1,35-27	LTMR27CFM	14.955,00
		5-100	LTMR100CFM	14.955,00
24V DC	DeviceNet	0,4-8	LTMR08DBD	17.984,00
		1,35-27	LTMR27DBD	17.984,00
		5-100	LTMR100DBD	17.984,00
100-240V AC	DeviceNet	0,4-8	LTMR08DFM	16.612,00
		1,35-27	LTMR27DFM	16.612,00
		5-100	LTMR100DFM	16.612,00
24 V DC	Ethernet	0,4-8	LTMR08EBD	23.125,00
		1,35-27	LTMR27EBD	23.125,00
		5-100	LTMR100EBD	23.125,00
100-240V AC	Ethernet	0,4-8	LTMR08EFM	22.100,00
		1,35-27	LTMR27EFM	22.100,00
		5-100	LTMR100EFM	22.100,00

Gerilim ölçümü ve ek genişletme modülleri

Ek giriş sayısı

24V DC	Voltaj ölçümü	4	LTMEV40BD	4.112,00
100-240V AC	Voltaj ölçümü	4	LTMEV40FM	4.112,00

PTC Termistör problemleri

90	DA1TT090	586,00
120	DA1TT120	586,00
150	DA1TT150	586,00
160	DA1TT160	586,00

Akım transformatörleri

Primer (A)	Seconder (A)		
100A	1A	LT6CT1001	2.402,00
200A	1A	LT6CT2001	2.402,00
400A	1A	LT6CT4001	2.624,00

Aksesuarlar

Kontrolör / genişletme modülü kablosu, 0,04 m	LTMCC004	156,50
Kontrolör / genişletme modülü kablosu, 0,3 m	LU9R03	239,70
Kontrolör / genişletme modülü kablosu, 1 m	LU9R10	239,70
Kontrolör / ekran kablosu, 1 m	LTM9CU10	235,90
PC bağlantı kit (konnektörler ve kablo)	VW3A8106	<i>bkz. endüstriyel otomasyon fiyat listesi</i>
Ekranlı kumanda paneli	LTMCU	6.038,00



YENİ

YENİ

LUB... + kontrol üniteleri



YENİ

LU2B...

YENİ

YENİ

Yol verme	Maksimum güç	Maksimum akım	Referans	Fiyat* (TL)
Baz üniteler				
DOL	5.5 kW	12A	LUB12	2.841,00
DOL	15 kW	32A	LUB32	3.239,00
DOL	18.5 kW	38A	LUB38	3.498,00
Enversör	5.5 kW	12A	LU2B12..	8.495,00
Enversör	15 kW	32A	LU2B32..	9.609,00
Enversör	18.5 kW	38A	LU2B38...*	10.379,00
Termik manyetik kontrol üniteleri (50 kA kesme kapasitesi) ⁽¹⁾ + Faz kaybı ve faz dengesizliği koruması				
Standart				
Termik akım aralığı (A)				
Klas 10 trifaze	0.15 - 0.6		LUCAX6..	1.793,00
	0.35 - 1.4		LUCA1X..	1.835,00
	1.25 - 5		LUCA05..	1.851,00
	3 - 12		LUCA12..	1.994,00
	4.5 - 18		LUCA18..	2.059,00
	8 - 32		LUCA32..	2.796,00
	9.5 - 38		LUCA38...*	3.220,00
Manyetik				
Yumuşak yolverici veya hız kontrol cihazı akım aralığı (A)				
Klas 10 trifaze	0.15 - 0.6		LUCLX6..	1.793,00
	0.35 - 1.4		LUCL1X..	1.835,00
	1.25 - 5		LUCL05..	1.851,00
	3 - 12		LUCL12..	1.994,00
	4.5 - 18		LUCL18..	2.059,00
	8 - 32		LUCL32..	2.796,00
	9.5 - 38		LUCL38...*	3.150,00
İleri seviye				
Termik akım aralığı (A)				
Klas 10 trifaze (2)	0.15 - 0.6		LUCBX6..	1.851,00
	0.35 - 1.4		LUCB1X..	1.930,00
	1.25 - 5		LUCB05..	1.952,00
	3 - 12		LUCB12..	2.072,00
	4.5 - 18		LUCB18..	2.208,00
	8 - 32		LUCB32..	2.963,00
	9.5 - 38		LUCB38...*	3.408,00
Çok fonksiyonlu				
Termik akım aralığı (A)				
	0.15 - 0.6		LUCMX6BL	6.438,00
	0.35 - 1.4		LUCM1XBL	6.444,00
	1.25 - 5		LUCM05BL	6.507,00
	3 - 12		LUCM12BL	6.545,00
	4.5 - 18		LUCM18BL	6.802,00
	8 - 32		LUCM32BL	9.966,00
Enversör modülleri				
Doğrudan baz ünite altına montaj		32A	LU2MB0..	5.217,00
Bağımsız raya montaj		32A	LU6MB0..	5.256,00
Enversör modülü için hazır bağlantı bloğu			LU9MR1C	523,00
TeSys Model U için standart kumanda devresi gerilimleri ve kodları				
Gerilim	24 V AC	24 V DC	48/72 V AC - DC	110/240 V AC - DC
Kod	B	BL	ES	FU

⁽¹⁾ 130 kA kesme kapasitesi için ek modül kullanınız.

⁽²⁾ Klas 20 ve monofaze çeşitlerimiz için lütfen 444 30 30 Müşteri Destek Merkezi'ni arayınız.

* Belirtilen fiyatlar 24 V AC ve 24 V DC kumanda devresi gerilimleri için geçerlidir. Diğer kumanda devresi gerilimi seçenekleri için lütfen 444 30 30 Müşteri Destek Merkezi'ni arayınız..

** 18.5 kW enversör üründe sadece 24 V DC ve 110/240 V AC - DC kumanda devresi gerilimi seçeneği mevcuttur.



TeSys U

=



Baz ünite

+



Termik manyetik kontrol ünitesi Standart

veya



Termik manyetik kontrol ünitesi İleri seviye

veya



Termik manyetik kontrol ünitesi Çok fonksiyonlu

B4



LUA1C11



LULC07

	Referans	Fiyat (TL)
Ek modüller		
Arıza + Hazır yardımcı kontak	NK + NA	LUA1C11 361,00
Arıza + Hazır yardımcı kontak	NA + NA	LUA1C20 361,00
Yardımcı kontak modülü	2NK	LUFN02 458,00
Yardımcı kontak modülü	NA + NK	LUFN11 458,00
Yardımcı kontak modülü	2NA	LUFN20 458,00
Motor yükü modülü	4 - 20 mA	LUFV2 2.599,00
Alarm modülü		LUFW10 4.457,00
130 kA akım sınırlama modülü		LUALB1 4.969,00
Haberleşme modülleri		
Modbus modülü, 2 Giriş		LULC033 3.307,00
CANopen modülü		LULC08 4.710,00
DeviceNET modülü		LULC09 9.343,00
AS-i modülü		ASILUFC51 4.106,00
Profibus modülü		LULC07 7.589,00
Haberleşme aksesuarları*		
Paralel bağlantı çoklayıcı bağlantı kablosu, 3 m		LU9R30 355,00
Profibus DP bağlantı kablosu, 10 m		LU9RPB010 4.620,00
Advantys STB bağlantı kablosu, 1 m		LU9RCD10 329,00
Paralel bağlantı çoklayıcı		LU9G02 2.813,00
Profibus DP güç kaynağı		LU9GC7 4.369,00
Profibus DP konnektör		LU9AD7 1.908,00
Hazır bağlantı kiti LUB••		LU9BN11C 739,00
Hazır bağlantı kiti LU2B••		LU9MRC 1.189,00
Fiyat**		
Paralel bağlantı çoklayıcı ile PLC bağlantı kablosu, 3 m		TSXCDP303 Fiyat Sorunuz
CANopen bağlantı kablosu, 3 m		TSXCANCADD3 Fiyat Sorunuz
Modbus bağlantı kablosu, 3 m		VW3A8306R30 Fiyat Sorunuz

⁽¹⁾ 130 kA kesme kapasitesi için ek modül kullanınız.

* Haberleşme modülleri, 24V beslemeli kontrol üniteleri ile çalışmaktadır.

** 444 30 30 Müşteri Destek Merkezi'ne danışınız.



LZ1H2X4**



LZ7H2X4**

TeSys H standart motor yolvericiler	400V Trifaze motorlar için anma gücü (kW)	Termik akım ayar sahası (A)	Referans	Fiyat (TL)
Direkt yolverme	0.75 3	0.18-2,4 1.5-6.4	LZ1H2X4** LZ1H6X5**	5.145,00 5.145,00
Enversör yolverme	0.75 3	0.18-2,4 1.5-6.4	LZ2H2X4** LZ2H6X5**	5.536,00 5.536,00

TeSys H emniyet motor yolvericiler	Safe Torque off (STO)			
Direkt yolverme	0.75 3	0.18-2,4 1.5-6.4	LZ7H2X4** LZ7H6X5**	5.536,00 5.536,00
Enversör yolverme	0.75 3	0.18-2,4 1.5-6.4	LZ8H2X4** LZ8H6X5**	5.814,00 5.814,00

TeSys H için kumanda gerilim ve kodları			
Gerilim	24V DC	110-230V AC	
Kod	BD	FU	

TeSys H emniyet motor yolverici ürünlerde safe torque off (STO) fonksiyonu standarttır.

Motor anma gücü (kW) AC3,	220 V			Birlikte kullanılacak termik röle ⁽²⁾	Referans ⁽¹⁾	Fiyat (TL)
	380 V	440 V	440 V			
2.2	4	4		LRD-14	LE1-D09**	1.835,00
3	5.5	5.5		LRD-16	LE1-D12**	2.102,00
4	7.5	9		LRD-21	LE1-D18**	2.165,00
5.5	11	11		LRD-22	LE1-D25**	2.321,00

Trifaze Motorlar İçin Kutulu Komple Motor Yolvericiler

(IP65 kutu bağlantıları yapılmış kontaktör ve termik röleden oluşmaktadır.)

220-230V kW	230-240V kW	380-400V kW	400-415V kW	Termik akım ayar sahası (A) ⁽³⁾	Referans ⁽¹⁾	Fiyat (TL)
0,12	0,12	0,25	0,25	0.54-0.8	LE1-M35**05	1.359,00
0,18	0,18	0,37	0,37	0.8-1.2	LE1-M35**06	1.359,00
0,25	0,25	0,55	0,55	1.2-1.8	LE1-M35**07	1.359,00
0,37	0,37	1,1	0,75	1.8-2.6	LE1-M35**08	1.359,00
0,55	0,55	1,5	1,5	2.6-3.7	LE1-M35**10	1.359,00
1,1	0,75	2,2	2,2	3.7-5.5	LE1-M35**12	1.359,00
1,5	1,1	3	3	5.5-8	LE1-M35**14	1.400,00
2,2	2,2	4	4	8-11,5	LE1-M35**16	1.400,00
3	3	5,5	5,5	10-14	LE1-M35**21	1.811,00
3,7	4	7,5	7,5	12-16	LE1-M35**22	1.811,00

Kutulu motor yolvericisi ve yıldız üçgen yolvericiler için standart kumanda devresi gerilimleri ve kodları

AC gerilim (V), 50/60 Hz	24	110	220	380
	B7	F7	M7	Q7

⁽¹⁾ Referanstaki noktanın yerini bobin gerilimine karşılık gelen kodla tamamlayınız.

⁽²⁾ Termik röle ayrıca sipariş edilmelidir.

7.5 - 45 kW arası güçlerde kullanılacak kutulu yolvericiler için 444 30 30 Müşteri Destek Merkezi'ni arayınız.

⁽³⁾ Termik röle dâhildir, ayrıca sipariş edilmesine gerek yoktur.

Hazır Bağlantılı Yıldız - Üçgen Yolvericiler ⁽⁴⁾

Yolvericiler krom sac üzerine monte edilmiştir.

Motor anma gücü 380/400 (kW)	Mekanik kilitleme	Referans ⁽⁵⁾	Fiyat* (TL)
7.5	Dahil	LC3-D09A**	4.693,00
18.5	Dahil	LC3-D18A**	6.195,00
25	Dahil	LC3-D32A**	7.361,00

⁽⁴⁾ Termik röle dâhil değildir. Termik röle motor nominal akımının 0.58 katına karşılık düşecek şekilde termik röle akım ayar sahası ve kontaktör tipine uygun olarak ayrıca seçilmelidir. Yukarıdaki referans ve motor güç eşleşmesi motor tipine ve üreticisine göre değişim gösterebilir. Seçim yapılırken motor plaka değerlerini dikkate alın.

⁽⁵⁾ Referanstaki noktanın yerini bobin gerilimine karşılık gelen kodla tamamlayınız.

* Belirtilen liste fiyatları 24V 50/60Hz kumanda devresi gerilimine sahip ürünler için geçerlidir, diğer kumanda devresi gerilimleri için lütfen 444 30 30 Müşteri Destek Merkezi'ni arayınız.

Standart kumanda devresi gerilimleri ve kodları

LC3-D için		
AC Gerilim (V)	24	110
AC Gerilim (V)	B7	F7



Kontaktörler ve Termik Röleler



İlk Kontaktörden Bugüne
100 Yıllık Tecrübe



se.com/tr

Life Is On

Schneider
Electric

C1



LC1-K0910••



LP1-K0910••



CA2-KN40••

Anma gücü (kW) 380/415 V AC3	Anma akımı (A) ≤ 440 V AC3 (≤ 55°C)	Termik akımı (A) AC1 (Ith) (≤ 55°C)	Yardımcı kontak	Referans ⁽¹⁾	Fiyat (TL)	Minimum sip. adedi
------------------------------	-------------------------------------	-------------------------------------	-----------------	-------------------------	------------	--------------------

**Güç devresi: AC kumanda devresi: AC
Vida bağlantılı**

2.2	6	20	1 NA	LC1-K0610••	390,00	10
2.2	6	20	1 NK	LC1-K0601••	390,00	10
4	9	20	1 NA	LC1-K0910••	445,00	10
4	9	20	1 NK	LC1-K0901••	445,00	10
5.5	12	20	1 NA	LC1-K1210••	502,00	10
5.5	12	20	1 NK	LC1-K1201••	502,00	10
7.5	16	20	1 NA	LC1-K1610••	575,00	10
7.5	16	20	1 NK	LC1-K1601••	575,00	10

**Güç devresi: AC kumanda devresi: DC
Vida bağlantılı**

2.2	6	20	1 NA	LP1-K0610••	502,00	10
2.2	6	20	1 NK	LP1-K0601••	502,00	10
4	9	20	1 NA	LP1-K0910••	575,00	10
4	9	20	1 NK	LP1-K0901••	575,00	10
5.5	12	20	1 NA	LP1-K1210••	624,00	10
5.5	12	20	1 NK	LP1-K1201••	624,00	10

K Serisi Yardımcı Kontaktörler ⁽²⁾

Kumanda devresi: AC, vida bağlantılı

Kontak düzeni

4 NA	CA2-KN40••	390,00	10
3 NA+1 NK	CA2-KN31••	390,00	10
2 NA+2 NK	CA2-KN22••	390,00	10

Kumanda devresi: DC, vida bağlantılı

Kontak düzeni

4 NA	CA3-KN40••	535,00	10
3 NA+1 NK	CA3-KN31••	535,00	10
2 NA+2 NK	CA3-KN22••	535,00	10

⁽¹⁾ Siparişlerinizde referanstaki noktanın yerine aşağıdaki bobin gerilimlerine karşılık gelen kodu yazınız.

AC gerilim (V) 50/60 Hz :	24	48	110	220/230	380/400	DC gerilim (V) :	24	48	110
Kod :	B7	E7	F7	M7	Q7	Kod :	BD	ED	FD ⁽³⁾

⁽²⁾ 12A'ya kadar K tipi kontaktörlerde yaylı klemens bağlantı için lütfen 444 30 30 Müşteri Destek Merkezi'ni arayınız.

⁽³⁾ Sadece vida bağlantılı tip için geçerlidir.



LR2-K

Tip	Akım ayar sahası (A)	Referans	Fiyat (TL)	Minimum sip. adedi
Motor devreleri için, AC ve DC uygulamalı, sıcaklık kompanzasyonlu ve faz kaybına duyarlı, manuel/otomatik resetli, açma göstergeli, açma sınıfı 10				
	0.11-0.16	LR2-K0301	798,00	
	0.16-0.23	LR2-K0302	798,00	
	0.23-0.36	LR2-K0303	798,00	
	0.36-0.54	LR2-K0304	798,00	10
	0.54-0.8	LR2-K0305	798,00	10
	0.8-1.2	LR2-K0306	798,00	10
	1.2-1.8	LR2-K0307	798,00	10
	1.8-2.6	LR2-K0308	798,00	10
	2.6-3.7	LR2-K0310	798,00	10
	3.7-5.5	LR2-K0312	798,00	10
	5.5-8	LR2-K0314	798,00	10
	8-11,5	LR2-K0316	798,00	10
	10-14	LR2-K0321	826,00	10
	12-16	LR2-K0322	826,00	10

Not: K serisi termik röleler, K serisi kontaktörlerin altına direkt monte edilir.



LA1-KN••

K Serisi Kontaktörler ve Yardımcı Kontaktörler İçin Aksesuarlar ⁽²⁾

Yardımcı kontak blokları

Bağlantı tipi

Kontakt düzeni

Vidalı				
	1 NA+1 NK	LA1-KN11	179,70	10
	2 NA	LA1-KN20	179,70	10
	2 NA+2 NK	LA1-KN22	265,00	10
	1 NA+3 NK	LA1-KN13	265,00	10
	3 NA+1 NK	LA1-KN31	265,00	10
	4 NA	LA1-KN40	265,00	10

Elektronik zaman rölesi (çekme gecikmeli, 1 K/A kontaklı)

K-Kontaktör önüne geçmeli tip

Gerilim (V)

Zaman Sahası

24-28 V AC/DC	1-30 sn	LA2-KT2E	1.875,00
110-240 V AC	1-30 sn	LA2-KT2U	1.986,00

K-Kontaktör için varistans

(Kontaktör önüne geçmeli tip)

Gerilim (V)

12-24 V AC/DC (1)	LA4-KE1B	188,30	5
-------------------	--------------------------	--------	---

⁽¹⁾ Diğer gerilim çeşitleri için lütfen bölge müdürlüklerimize başvurunuz.

⁽²⁾ Yardımcı kontak bloklarında yaylı klemens bağlantı için lütfen 444 30 30 Müşteri Destek Merkezi'ni arayınız.

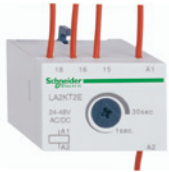

LA2-KT2•

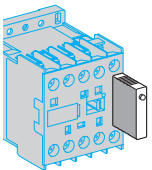

LA4-KE••

Yenilenen TeSys Serileri

Dünyayı kontaktörle tanıştıran Schneider Electric TeSys Serisi, 100 yıllık liderlik serüvenine yeni tasarımıyla devam ediyor.

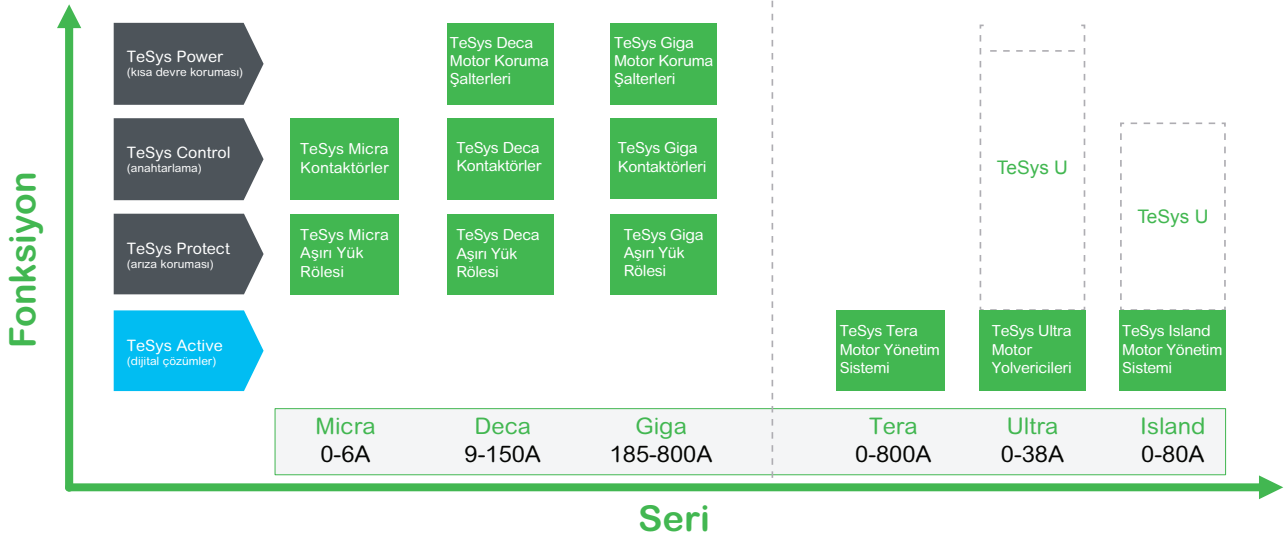

Tasarım Değişiklikleri

Dünya çapında pazar lideri olan TeSys ürünlerinin tasarımı değişiyor. Motor koruma şalterleri, kontaktörler ve serinin diğer ürünleri artık modern tasarımıyla kontrol panosuna yeni ve daha şık bir görünüm kazandırıyor.



- > TeSys Power: Devrelere güç vermekte kullanılan ürünler
- > TeSys Control: Devreleri kontrol etmekte kullanılan ürünler
- > TeSys Protect: Motorları korumakta kullanılan ürünler



Fonksiyon Temelli Adlandırma

TeSys ürünlerinin kolay anlaşılması için artık ürünler fonksiyona göre sınıflandırılıyor. Bu sınıflandırmalarda temel parametreler motor gücü, kontrol ve korumadır.

TeSys Active, dahili haberleşme sunan cihazları motor izleme ve kontrol fonksiyonlarıyla buluşturuyor.

- > TeSys Active: Motor devreleri için dijital çözümler

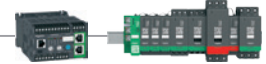

TeSys ürünlerinin seri adları

- TeSys'in geleneksel ürünleri (motor koruma şalterleri, kontaktörler, aşırı yük röleleri) akım değerlerine göre sınıflandırılmaktadır. Her seri için ortak bir ad kullanılmaktadır.
 - 0 - 16 A > 'Micra' Serisi
 - 9 - 150 A > 'Deca' Serisi
 - 185 - 800 A > 'Giga' Serisi

- TeSys'in digital ürünleri özel bir sınıflandırmaya sahiptir
 - 0 - 38 A > 'Ultra' Serisi (eski TeSys U hepsi bir arada yolverici)
 - 0 - 80 A > 'Island' Serisi (eski TeSys Island sistemi)
 - 0 - 800 A > 'Tera' Serisi (eski TeSys T izleme sistemi)
- TeSys serisi diğer ürünlerinin adları değişmeden aynı kalmıştır. (TeSys F, TeSys DF, ...)



LC1-D09

EverLink



LC1-D40A

EverLink



LC1-D150

Anma gücü (kW) 380/400 V 50/60 Hz	Anma akımı (A) ≤ 440 V AC3 (≤ 55°C)	Termik akımı AC1 (Ith) (≤ 60°C)	Referans ⁽¹⁾ (A)	Standart kumanda devresi gerilimi	Fiyat (TL)	Minimum sip. adedi
--------------------------------------	---	---------------------------------------	--------------------------------	---	---------------	-----------------------

9A'den 150A'e kadar tüm seride 1NA + 1NK yardımcı kontak standart olarak dâhildir.

Vida bağlantılı

Güç devresi: AC Kumanda devresi: AC

4	9	25	LC1-D09	M7	525,00	20
5,5	12	25	LC1-D12	M7	595,00	20
7,5	18	32	LC1-D18	M7	735,00	20
11	25	40	LC1-D25	M7	982,00	20
15	32	50	LC1-D32	M7	1.491,00	20
18,5	38	50	LC1-D38	M7	1.840,00	20
18,5	40	60	LC1-D40A	M7	2.137,00	10
22	50	80	LC1-D50A	M7	2.591,00	10
30	65	80	LC1-D65A	M7	3.611,00	10
37	80	125	LC1-D80	M7	4.242,00	6
45	95	125	LC1-D95	M7	5.760,00	
55	115	200	LC1-D115	M7	7.513,00	
75	150	250	LC1-D150	M7	8.663,00	

Güç devresi: AC Kumanda devresi: DC

4	9	25	LC1-D09	BD	788,00	15
5,5	12	25	LC1-D12	BD	893,00	15
7,5	18	32	LC1-D18	BD	1.103,00	15
11	25	40	LC1-D25	BD	1.473,00	15
15	32	50	LC1-D32	BD	1.939,00	15
18,5	38	50	LC1-D38	BD	2.374,00	
18,5	40	60	LC1-D40A	BD	2.906,00	
22	50	80	LC1-D50A	BD	3.523,00	
30	65	80	LC1-D65A	BD	4.586,00	
37	80	125	LC1-D80	BD	5.301,00	
45	95	125	LC1-D95	BD	7.198,00	
55	115	200	LC1-D115	BD	9.316,00	
75	150	200	LC1-D150	BD	10.915,00	

Güç devresi: AC Kumanda devresi: düşük sarfiyatlı 24 V DC (≤ 2.4 W) ⁽²⁾

4	9	25	LC1-D09BL		688,00	
5,5	12	25	LC1-D12BL		786,00	
7,5	18	32	LC1-D18BL		971,00	
11	25	40	LC1-D25BL		1.277,00	
15	32	50	LC1-D32BL		1.909,00	
18,5	38	50	LC1-D38BL		2.282,00	

Deca Serisi Yardımcı Kontaktörler

Vida bağlantılı

Kontakt düzeni Kumanda devresi: AC

5NA	CAD-50	M7	552,00	20
3NA + 2NK	CAD-32	M7	552,00	20

Kontakt düzeni Kumanda devresi: DC

5NA	CAD-50	BD	827,00	
3NA + 2NK	CAD-32	BD	827,00	15

Deca serisi kontaktör ve yardımcı kontaktörler için yedek bobinler, AC, 50/60 Hz

LC1-D09...D38 ve CAD için	LXD-1		234,50	
LC1-D40A, D50A, D65A	LXD-3		797,00	
LC1-D80, D95 için	LX1-D6		808,00	
LC1-D115, D150 için	LX1-D8		2.423,00	

⁽¹⁾ Bobin gerilimine karşılık gelen kodu referanstaki noktaların yerine koyunuz. (Örnek: LC1-D12M7=220 V 50/60 Hz bobinli LC1-D12m7kontaktör)

⁽²⁾ Düşük sarfiyatlı kontaktörlerin bobin sarfiyatı 2.4 W'dır. Diğer düşük sarfiyatlı DC gerilim kodları için lütfen bölge müdürlüklerimize başvurunuz.

⁽³⁾ Everlink bağlantı sistemine sahiptir.

Kontaktör, yardımcı kontaktör ve bobinler için standart kumanda devresi gerilimleri ve kodları

AC gerilim (V) 50/60 Hz	24	48	110	220	380	400
LC1-D09... D150, CAD için kod	B7	E7	F7	M7	Q7	V7
DC gerilim (V)	24	48	110			
LC1-D09...D150, CAD için kod	BD	ED	FD			

TeSys D serisi ticari hayatına TeSys Deca serisi olarak devam etmektedir.



İnovasyon ve Liderlikte 100 Yıllık Tecrübe: Yeni TeSys Deca Serisi Motor Yolverme Ürünleri

Dünyayı kontaktörle tanıştıran Schneider Electric TeSys Serisi, 100 yıllık liderlik serüvenine yeni inovasyonlar ile devam ediyor.

Montaj süresini kısaltan multi standart vida yapısı, elektrikli ev aletleri için gerekli olan IEC 60335-1 standartına uygunluğu ve tozlu ortamlara özel geliştirilmiş yeni yardımcı kontakları ile yüksek performansı uygulamalarınıza taşıyın.



se.com/tr

Life Is On

Schneider
Electric



LC1DFK

Çalışma gücü, ≤ 55°C, kVA (400/440V)	50/60 Hz için kVA (660/690V)	Yardımcı kontak	Referans ⁽¹⁾	Fiyat* (TL)
12,5	18	1NA+2NK	LC1-DFK●●	1.582,00
16,7	24	1NA+2NK	LC1-DGK●●	1.752,00
20	30	1NA+2NK	LC1-DLK●●	1.869,00
25	36	1NA+2NK	LC1-DMK●●	2.319,00
33,3	48	1NA+2NK	LC1-DPK●●	4.040,00
40	58	1NA+2NK	LC1-DTK●●	4.360,00
60	92	1NA+2NK	LC1-DWK12●●	5.647,00

⁽¹⁾ Referansı kumanda devresi gerilimine karşılık gelen kodla tamamlayınız.

* Belirtilen fiyatlar 220V 50/60Hz (M7) kumanda devresi gerilimine sahip ürünler için geçerlidir, diğer kumanda devresi gerilimleri için lütfen 444 30 30 Müşteri Destek Merkezi'ni arayınız.

Standart kumanda devresi gerilimleri ve kodları

AC gerilim (V) (50/60 Hz)	24	110	220	380	400
Kod :	B7	F7	M7	Q7	V7

TeSys Deca Serisi Kontaktörler, 4 Kutuplu, 20 - 200A

Anma akımı (AC1) ≤ 60°C	Referans	Referans	Fiyat (TL)
----------------------------	----------	----------	---------------

Güç devresi AC, kumanda devresi AC

20	LC1DT20●●	M7	681,00
25	LC1DT25●●	M7	772,00
32	LC1DT32●●	M7	954,00
40	LC1DT40●●	M7	1.274,00
60	LC1DT60A●● ⁽²⁾	M7	3.507,00
80	LC1DT80A●● ⁽²⁾	M7	5.958,00
125	LC1D80004●●	M7	7.424,00
200	LC1D115004●●	M7	10.368,00

Güç devresi AC, kumanda devresi DC

20	LC1DT20●●	BD	1.090,00
25	LC1DT25●●	BD	1.274,00
32	LC1DT32●●	BD	1.526,00
40	LC1DT40●●	BD	1.885,00
60	LC1DT60A●● ⁽²⁾	BD	4.384,00
80	LC1DT80A●● ⁽²⁾	BD	7.447,00
200	LC1D115004●●	BD	11.716,00

⁽²⁾ Everlink bağlantı sistemine sahiptir.

4 kutuplu kontaktörler için standart kumanda devresi gerilimleri ve kodları

AC gerilim (V) 50/60 Hz	24	110	220
Kod:	B7	F7	M7
DC gerilim (V)	24	110	
Kod:	BD	FD	

PTC Termistör Koruma Rölesi

Otomatik resetli, 1 NK kontak	230 V AC	LT3-SE00M	2.048,00
Otomatik resetli, gerilim ve hata göstergeli, 1 NA+ NK kontak	115/230 V AC	LT3-SA00M	2.048,00
Otomatik resetli, gerilim ve hata göstergeli, 2A/K kontak	24-230 V AC-DC	LT3-SA00MW	2.537,00
Otomatik ve manuel resetli, gerilim ve hata göstergeli, 1 NK+1NA kontak	115/230 V AC	LT3-SM00M	4.603,00
Otomatik ve manuel resetli, gerilim ve hata göstergeli, test ve reset butonlu, 2A/K kontak	24-230 V AC-DC	LT3-SM00MW	4.603,00

TeSys D serisi ticari hayatına TeSys Deca serisi olarak devam etmektedir.



LT3-SE00M



Motor Yolverme Ürünlerinde Dijital İnovasyon!

56 farklı patente sahip TeSys Giga serisi kontaktörler ve termik röleler ile uygulamalarınızda yüksek performansı deneyimleyin.

Otomatik teşhis özelliği ile kesinti sürelerini %90 oranında azaltın. Boyutu %40'a kadar azalan kompakt tasarımı sayesinde minimum kurulum alanı elde edin.

- Geniş voltaj aralığına sahip elektronik bobin
- Yeni kontak tasarımı ile güvenli kullanım



Okut ve Keşfet

se.com/tr

Life Is On

Schneider
Electric

TeSys Giga serisi, Elektronik Termik Röleleri, 3 Kutuplu, 28-630A

Termik ayar sahası (A)	Birlikte kullanılacağı kontaktör referans	Referans	Fiyat (TL)	Minimum sip. adedi
Faz dengesizliği, faz kaybı, toprak hatasına karşı korumalı, AC uygulama için				
Class 5E...30E,				
28 - 115	LC1G115'den G225'e	LR9G115	4.882,00	1
57 - 225	LC1G115'den G225'e	LR9G225	5.933,00	1
125 - 500	LC1G265'den G500'e	LR9G500	9.709,00	1
160 - 630	LC1G630	LR9G630	14.836,00	1



LR9G225

C6

TeSys Giga Serisi Kontaktörler için Yardımcı Donanımlar ve Aksesuarlar

Tip	Kontakt pozisyonu	Referans	Fiyat (TL)	Minimum sip. adedi
Yardımcı kontak blokları				
Kontaktör yanına geçmeli tip				
Hızlı(push-in) bağlantı				
LC1G serisi için				
Sağa-sola ilk takılan	1NA + 1NK	LAG8N113P	382,00	1
	2NA	LAG8N203P	382,00	1
Sağa-sola ikinci takılan	1NA + 1NK	LAG8N113	382,00	1
	2NA	LAG8N203	382,00	1



LAG8N113P

Tip	Birlikte kullanılacağı kontaktör referans	Referans	Fiyat (TL)	Minimum sip. adedi
Kontaktör değişimi sırasında kablo bağlantılarını koruma kiti				
3 kutuplu kontaktör için ⁽²⁾	LC1G115 / LC1G225	LA9G3101	835,00	1
	LC1G265 / LC1G500	LA9G3102	1.506,00	1
	LC1G630 / LC1G800	LA9G3103	Fiyat Sorunuz	1



LA9G3102

Tip	Birlikte kullanılacağı kontaktör referans	Referans	Fiyat (TL)	Minimum sip. adedi
Uzaktan Yıpranma Teşhis Modülü ⁽³⁾				
	1 NA	LA9GRD10	2.602,00	1
	1 NK	LA9GRD01	2.602,00	1



LA9GRD01

Tip	Birlikte kullanılacağı kontaktör referans	Referans	Fiyat (TL)	Minimum sip. adedi
Mekanik Kilit ⁽⁴⁾				
	aynı iki kontaktör arası	LA9G970	662,00	1
	G265-500 ... G185-225	LA9G971	662,00	1
	G630-800 ... G265-500	LA9G972	Fiyat Sorunuz	1



LA9G970

Tip	Birlikte kullanılacağı kontaktör referans	Referans	Fiyat (TL)	Minimum sip. adedi
Enversör bağlantı kiti				
	G115 ... G225	LA9G3760	7.618,00	1
	G265 ... G500	LA9G3761	10.307,00	1
	G630 ... G800	LA9G3762	Fiyat Sorunuz	1

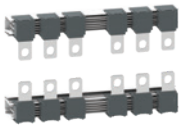

LA9G3760

⁽¹⁾ TeSys Giga serisi kontaktörlerde standart olarak 1 adet sağ tarafa monteli 1NA + 1NK yardımcı kontak mevcuttur.

⁽²⁾ İleri seviye olan kontaktörlerde ürün üzerinde gelmektedir.

⁽³⁾ Sadece İleri Seviye Kontaktörler ile kullanıma uygundur.

⁽⁴⁾ Mekanik kilitli iki kontaktöre max 3 adet yardımcı kontak takılabilir.

TeSys Giga - TeSys F Muadil Ürün Tablosu

Anma gücü (kW) 380/400 V 50/60 Hz	Anma akımı (A) ≤ 440 V AC3 (≤ 55°C)	TeSys F (eski) Referans ⁽¹⁾	TeSys Giga Standart Referans ⁽²⁾	TeSys Giga İleri Seviye Referans ⁽²⁾
55	115	LC1-F115●●	LC1G115●●●N	LC1G115●●●A
75	150	LC1-F150●●	LC1G150●●●N	LC1G150●●●A
90	185	LC1-F185●●	LC1G185●●●N	LC1G185●●●A
110	225	LC1-F225●●	LC1G225●●●N	LC1G225●●●A
132	265	LC1-F265●●	LC1G265●●●N	LC1G265●●●A
160	330	LC1-F330●●	LC1G330●●●N	LC1G330●●●A
200	400	LC1-F400●●	LC1G400●●●N	LC1G400●●●A
250	500	LC1-F500●●	LC1G500●●●N	LC1G500●●●A
335	630	LC1-F630●●	LC1G630●●●N	LC1G630●●●A
450	800	LC1-F800●●	LC1G800●●●N	LC1G800●●●A

TeSys F serisinin 800A'e kadar olan referanslarının ticari hayatı sonlanacak ve yerine TeSys Giga serisi ile devam edilecektir.



LC1F-1250



LA5-F780803



LX1-FL

TeSys F Serisi Kontaktörler

Anma gücü (kW) 380/400 V 50/60 Hz	Anma akımı (A) ≤ 440 V AC3 (≤ 55°C)	Termik akımı AC1 (Ith) (≤40°C)	Termik akımı AC1 (Ith) (≤60°C)	Referans ⁽¹⁾	Fiyat (TL)
400	780	1600	1350	LC1-F780●●	51.330,00
-	-	1260		LC1-F1250●●	69.585,00
-	-	1700		LC1-F1700●●	105.491,00
-	-	2100		LC1-F2100●●	130.504,00
LC1-F serisi kontaktörler için yedek ana kontak takımı (3 kutup için)					
LC1-F780				LA5-F780803	54.983,00
LC1-F serisi kontaktörler için yedek bobin AC, 50 Hz					
LC1-F1700- F2100 (2 adet sipariş verilmelidir)				LX1-FK●●●	7.297,00
LC1-F1250				LX1-FL●●●	7.741,00
LC1-F780				LX1-FX●●●	14.969,00

Yardımcı kontak blokları

TeSys F serisi ürünlerle birlikte kullanılacak yardımcı kontak blokları için bkz. sayfa C7

⁽¹⁾ LC1-F serisi bobinli kontaktör sipariş etmek için bobin gerilimine karşılık gelen kodu "●●" yerine yazınız.
(Kontaktör referansına bobin dahildir.)

DC kumanda devresi gerilimleri ve yedek parçalar için 444 30 30 Müşteri Destek Merkezi'ni arayınız.

⁽²⁾ Giga serisi kontaktör sipariş etmek için bobin gerilimine karşılık gelen kodu "●●●" yerine yazınız. Bobin kodları için bakınız sayfa C5.

LC1-F780-F2100 arası kontaktörler, AC 50/60 Hz

AC gerilim (V) :	110	220	230V
Kod:	F7	M7	P7

LC1-F serisi kontaktör için yedek bobin sipariş etmek için bobin gerilimine karşılık gelen rakamları referanstaki "●●●" yerine yazınız.

AC Gerilim (V) 50/60 Hz:	110	220
LX1-FK:	110	220
LX1-FL:	110	220
LX1-FX:	110	220

Not: TeSys F serisi tüm ürünlerin yedek ana kontak takımı ve yedek bobin referansları için 444 30 30 Müşteri Destek Merkezi'ni arayınız.

C8



LAD-N22

Tip	Referans	Fiyat (TL)	Minimum sip. adedi
Ani yardımcı kontak blokları ⁽¹⁾			
Kontaktör önüne geçmeli tip			
Vida bağlantılı			
LC1-D, LC1-F ve CAD için	1NA + 1NK	LAD-N11	205,70
	2NA	LAD-N20	205,70
	2NK	LAD-N02	205,70
	2NA + 2NK	LAD-N22	318,00
	1 NA+ 3NK	LAD-N13	318,00
	4NA	LAD-N40	318,00
	4NK	LAD-N04	318,00
	3NA + 1NK	LAD-N31	318,00
	2NA+ 2NK	LAD-C22⁽²⁾	318,00
Kontaktör yanına geçmeli tip⁽³⁾			
LC1-D ve CAD için	1NA + 1NK	LAD-8N11	205,70
	2NA	LAD-8N20	205,70
	2NK	LAD-8N02	205,70
RC Filtre ⁽³⁾			
LC1-D09... D38 için	24...48 V AC	LAD-4RCF	202,70
LC1-D09... D38 için	110...240 V AC	LAD-4RCU	156,50
LC1-D40A... D65A için	24...48 V AC	LAD-4RC3E	223,20
LC1-D40A... D65A için	110...240 V AC	LAD-4RC3U	223,20
LC1-D80... D150 için	24...48 V AC	LA4-DA2E	302,00
LC1-D80... D150 için	110...240 V AC	LA4-DA2U	302,00
Pnömatik zaman röleleri ⁽⁷⁾			
1NA + 1NK			
Çekme geciktirmesi, vida bağlantılı			
LC1-D, LC1-F ve CAD için	Ayar Sahası		
	0.1-3 sn	LAD-T0	797,00
	0.1-30 sn	LAD-T2	797,00
	10-180 sn	LAD-T4	797,00
Düşme geciktirmesi, vida bağlantılı			
LC1-D, LC1-F ve CAD için	0.1-3 sn	LAD-R0	797,00
	0.1-30 sn	LAD-R2	797,00
	10-180 sn	LAD-R4	797,00
Yıldız - Üçgen devresi için (çekme geciktirmesi) vida bağlantılı			
LC1-D, LC1-F ve CAD için	1 - 30 sn	LAD-S2⁽⁴⁾	884,00
Mekanik kilitleme blokları			
LC1-D09... D38 için		LAD-9R1⁽⁵⁾	318,00
LC1-D80... D95 (∩) için		LA9-D50978	367,00
LC1-D80... D95 (≡) için		LA9-D80978	411,00
LC1-D115... D150 için		LA9-D11502⁽⁶⁾	574,00
EverLink aksesuarları			
Termik röle için bağlantı kiti (LC1D40A●●, LC1D50A●●, LC1D65A●● için)		LA7D3064	527,00
Enversör kiti		LAD9R3	964,00
Yatay montaj kiti		GV3S	654,00

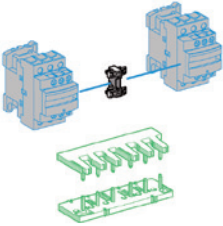

LAD-9R1

⁽¹⁾ LC1D-09...D38 ve CAD üzerine bu blok takılmaz.

LC1D40...D95 (AC kumanda) üzerine 2 blok takılabilir.

⁽²⁾ 1NA + 1NK önce kapayan geç açan kontak.

⁽³⁾ LAD-4R kontaktör yanına geçmeli, LA4-D kontaktör üstüne vidalı bağlantılı.

⁽⁴⁾ NK kontağın açılması ile NA kontağın kapanması arasında 40 +-15 ms zaman gecikmesi.

⁽⁵⁾ Güç bağlantı seti dahildir.

⁽⁶⁾ Elektriksel kilit dahildir.

⁽⁷⁾ İlgili aksesuarlarda (LAD-N10 ve LAD-N01 hariç) yaylı klemens bağlantı için lütfen 444 30 30 Müşteri Destk Merkezi'ni arayınız.

⁽⁸⁾ Sadece AC kumanda devresi gerilimine sahip ürünler ile kullanıma uygundur.

TeSys D serisi ticari hayatına TeSys Deca serisi olarak devam etmektedir.



LRD-08

EverLink

Termik ayar sahası (A)	Birlikte kullanılacağı kontaktör referans	Referans	Fiyat (TL)	Minimum sip. adedi
Sınıf 10 A				
Vida bağlantılı				
0.10... 0.16	LC1-D09... D38	LRD-01	719,00	
0.16... 0.25	LC1-D09... D38	LRD-02	719,00	
0.25... 0.40	LC1-D09... D38	LRD-03	719,00	
0.40... 0.63	LC1-D09... D38	LRD-04	719,00	
0.63... 1	LC1-D09... D38	LRD-05	719,00	10
1... 1.7	LC1-D09... D38	LRD-06	719,00	10
1.6... 2.5	LC1-D09... D38	LRD-07	719,00	10
2.5... 4	LC1-D09... D38	LRD-08	719,00	10
4... 6	LC1-D09... D38	LRD-10	719,00	10
5.5... 8	LC1-D09... D38	LRD-12	719,00	10
7... 10	LC1-D09... D38	LRD-14	719,00	10
9... 13	LC1-D12... D38	LRD-16	719,00	10
12... 18	LC1-D18... D38	LRD-21	734,00	10
16... 24	LC1-D25... D38	LRD-22	734,00	10
23... 32	LC1-D25... D38	LRD-32	942,00	10
30... 38	LC1-D32 ve D38	LRD-35	953,00	
17... 25	LC1-D40A... D65A	LRD-325	1.448,00	
23... 32	LC1-D40A... D65A	LRD-332	1.448,00	
30... 40	LC1-D40A... D65A	LRD-340	1.448,00	
37... 50	LC1-D40A... D65A	LRD-350	1.487,00	
48... 65	LC1-D50A... D65A	LRD-365	1.529,00	
55... 70	LC1-D50A... D95	LRD-3361	2.834,00	
63... 80	LC1-D65A ve D95	LRD-3363	3.119,00	
80... 104	LC1-D80 ve D95	LRD-3365	3.419,00	
80... 104	LC1-D115 ve D150	LRD-4365	3.651,00	
95... 120	LC1-D115 ve D150	LRD-4367	3.813,00	
110... 140	LC1-D150	LRD-4369	4.644,00	
80... 104	⁽¹⁾	LRD-33656	3.651,00	
95... 120	⁽¹⁾	LRD-33676	3.813,00	
110... 140	⁽¹⁾	LRD-33696	4.582,00	

C9

TeSys Elektronik Termik Röleleri

Elektronik termik röleler

0.10... 0.50	LC1-D09... D38	LR9D01	2.212,00
0.40... 2	LC1-D09... D38	LR9D02	2.212,00
1.6... 8	LC1-D09... D38	LR9D08	2.212,00
6.4... 32	LC1-D09... D38	LR9D32	2.212,00

TeSys Elektronik Aşırı Akım Termik Röleleri

Elektronik aşırı akım termik rölesi

0.3... 1.5	LC1D09...D38	LR97D015 •• ⁽²⁾	1.758,00
1.2... 7	LC1D09...D38	LR97D07 •• ⁽²⁾	1.758,00
5... 25	LC1D09...D38	LR97D25 •• ⁽²⁾	2.484,00
20... 38	LC1D09...D38	LR97D38 •• ⁽²⁾	2.484,00

TeSys Deca Serisi Termik Röleleri İçin Aksesuarlar

Hazır bağlantı kiti (LRD-01... 35 rölelerinin NK kontağının kontaktöre direkt bağlantısını sağlar).

LC1-D09... D18 için	LAD-7C1	205,70	10
---------------------	-------------------------	--------	----

Klemens bloğu (Termik rölenin kontaktörden bağımsız DIN raya montajı için)

LRD-01... 35 için	LAD-7B106	179,70
LRD-3••• için	LA7-D3064	527,00
LRD-3•• için (Everlink)	LAD-96560	200,30

⁽¹⁾ Bağımsız montaj.

* D serisi termik rölelerde 24A'ya kadar yaylı klemens bağlantı için lütfen 444 30 30 Müşteri Destek Merkezi'ni arayınız.

⁽²⁾ Sipariş verirken referansın son iki rakamındaki .. yerine M7= 240V, B=24V koyarak besleme gerilimlerini seçebilirsiniz.

Örnek, 240V için LR97D015.. LR97D015M7 referansını sipariş verin.

* Daha yüksek akım değerleri için 444 30 30 Müşteri Destek Merkezi'ni arayınız.

TeSys D serisi ticari hayatına TeSys Deca serisi olarak devam etmektedir.

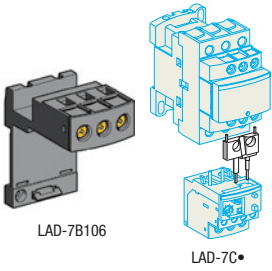

LAD-7B106

LAD-7C



LC1-E06



LC1-E40



LC1-E300



CAE40



LC1E-65004

Anma gücü (kW) 380/400 V 50 Hz	Anma akımı (A) < 440 V AC3 ≤ 60°C	Yardımcı kontak NA	NK	Referans ⁽¹⁾	Standart kumanda devresi gerilimi	Fiyat (TL)	Minimum sip. adedi
2,2	6	0	1	LC1E0601••	M5	358,00	36
2,2	6	1	0	LC1E0610••	M5	358,00	36
4	9	0	1	LC1E0901••	M5	378,00	36
4	9	1	0	LC1E0910••	M5	378,00	36
5,5	12	0	1	LC1E1201••	M5	398,00	36
5,5	12	1	0	LC1E1210••	M5	398,00	36
7,5	18	0	1	LC1E1801••	M5	506,00	36
7,5	18	1	0	LC1E1810••	M5	506,00	36
11	25	0	1	LC1E2501••	M5	677,00	36
11	25	1	0	LC1E2510••	M5	677,00	36
15	32	0	1	LC1E3201••	M5	1.015,00	24
15	32	1	0	LC1E3210••	M5	1.015,00	24
18,5	38	0	1	LC1E3801••	M5	1.212,00	24
18,5	38	1	0	LC1E3810••	M5	1.212,00	24
18,5	40	1	1	LC1E40••	M5	1.412,00	9
22	50	1	1	LC1E50••	M5	1.929,00	9
30	65	1	1	LC1E65••	M5	2.548,00	9
37	80	1	1	LC1E80••	M5	2.928,00	5
45	95	1	1	LC1E95••	M5	3.886,00	-
55	120	1	1	LC1E120••	M5	5.050,00	-
75	160	1	1	LC1E160••	M5	5.689,00	-
90	200	0	0	LC1E200••	M5	8.269,00	-
132	250	0	0	LC1E250••	M5	10.451,00	-
160	300	0	0	LC1E300••	M5	13.122,00	-
200	400	0	0	LC1E400••	M7	22.263,00	-
250	500	0	0	LC1E500••	M7	36.142,00	-
335	630	0	0	LC1E630••	M7	43.537,00	-

EasyPact TVS Serisi Yardımcı Kontaktörler

Vidalı bağlantı, kumanda devresi: AC

Kontakt düzeni

2NA + 2NK	CAE22••	M5	306,00	36
3NA + 1NK	CAE31••	M5	306,00	36
4NA + ONK	CAE40••	M5	306,00	36

Kontaktör, yardımcı kontaktör ve bobinler için standart kumanda devresi gerilimleri ve kodları*

AC gerilim (V) 50 Hz	24	220
LC1-E09... E300, CAE için kod	B5	M5

* AC 50/60 Hz kontrol devresi seçeneği için lütfen 444 30 30 Müşteri Destek Merkezi'ni arayınız.

EasyPact TVS Serisi Kontaktörler, 4 Kutuplu, 32 - 125A

Anma akımı (AC1) ≤ 55°C	Referans	Standart kumanda devresi gerilimi	Fiyat (TL)	Minimum sip. adedi
Güç devresi AC, kumanda devresi AC				
32A	LC1E18004••	M7	669,00	-
40A	LC1E25004••	M7	936,00	-
50A	LC1E38004••	M7	1.533,00	-
60A	LC1E40004••	M7	2.408,00	-
80A	LC1E65004••	M7	3.077,00	-
100A	LC1E80004••	M7	3.499,00	-
125A	LC1E95004••	M7	4.123,00	-



LRE12



LRE355



LRE483

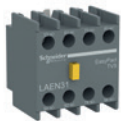

LAEN

Termik ayar sahası (A)	Birlikte kullanacağı kontaktör referansı	Referans	Fiyat (TL)
Sınıf 10 A			
Vida bağlantılı			
0,1...0,16	LC1E06...E38	LRE01	483,00
0,16...0,25	LC1E06...E38	LRE02	483,00
0,25...0,4	LC1E06...E38	LRE03	483,00
0,4...0,63	LC1E06...E38	LRE04	483,00
0,63...1	LC1E06...E38	LRE05	483,00
1...1,6	LC1E06...E38	LRE06	483,00
1,6...2,5	LC1E06...E38	LRE07	483,00
2,5...4	LC1E06...E38	LRE08	483,00
4...6	LC1E06...E38	LRE10	483,00
5,5...8	LC1E09...E38	LRE12	483,00
7...10	LC1E09...E38	LRE14	483,00
9...13	LC1E12...E38	LRE16	483,00
12...18	LC1E18...E38	LRE21	483,00
16...24	LC1E25...E38	LRE22	483,00
23...32	LC1E25...E38	LRE32	649,00
30...38	LC1E38	LRE35	728,00
17...25	LC1E40...E95	LRE322	873,00
23...32	LC1E40...E95	LRE353	937,00
30...40	LC1E40...E95	LRE355	937,00
37...50	LC1E50...E95	LRE357	937,00
48...65	LC1E65...E95	LRE359	937,00
55...70	LC1E80...E95	LRE361	1.693,00
63...80	LC1E80...E95	LRE363	1.897,00
80...104	LC1E95	LRE365	2.075,00
51...81	LC1E120...E160	LRE480	2.610,00
62...99	LC1E120...E160	LRE481	3.028,00
84...135	LC1E120...E160	LRE482	3.318,00
124...198	LC1E200	LRE483	3.849,00
146...234	LC1E250...E400	LRE484	3.938,00
174...279	LC1E250...E400	LRE485	4.067,00
208...333	LC1E250...E400	LRE486	4.131,00
259...414	LC1E300...E400	LRE487	7.325,00
321...513	LC1E500	LRE488	10.261,00
394...630	LC1E630	LRE489	12.643,00

EasyPact TVS Serisi İçin Yardımcı Donanımlar

Açıklama		Referans	Fiyat (TL)
Ön yardımcı kontak bloğu	1 NA + 1 NK	LAEN11	127,00
	2 NA	LAEN20	127,00
	2 NK	LAEN02	127,00
	2 NA + 2 NK	LAEN22	201,60
Yıldız üçgen için zaman gecikmesi	LC1E25...E300	LAETSD	780,00
Enversör mekanik kilit	LC1E06...E65	LAEM1	221,20
	LC1E80...E95	LAEM4	221,20
LRE röleleri için terminal bloğu	LC1E06...E38	LAEB1	214,70
	LC1E40...E95	LAEB3	600,00
	1NA + 1NK	GZ1AN11	143,20
GZ1E şalterleri için yana yardımcı kontak bloğu	1NA + 1NA	GZ1AN20	143,20

Direkt yol verme, 0,06-110 kW / Tip 1 koordinasyon
AC3 sınıfında, 3 fazlı 50/60 Hz

Motorların standart güç değerleri 400/415V			Motor koruma şalteri Referans	Teknik açma ayar sahası	Kontaktör Referans
P kW	I _e A	I _q kA		A	
0,06	0,22	100	GV2-ME02	0.16... 0.25	LC1-K06 veya LC1-D09
0,09	0,36	100	GV2-ME03	0.25... 0.40	LC1-K06 veya LC1-D09
0,12	0,42	100	GV2-ME04	0.40... 0.63	LC1-K06 veya LC1-D09
0,18	0,6	100	GV2-ME04	0.40... 0.63	LC1-K06 veya LC1-D09
0,25	0,88	100	GV2-ME05	0.63... 1	LC1-K06 veya LC1-D09
0,37	0,98	100	GV2-ME05	0.63... 1	LC1-K06 veya LC1-D09
0,55	1,5	100	GV2-ME06	1... 1.6	LC1-K06 veya LC1-D09
0,75	2	100	GV2-ME07	1.6... 2.5	LC1-K06 veya LC1-D09
1,1	2,5	100	GV2-ME08	2.5... 4	LC1-K06 veya LC1-D09
1,5	3,5	100	GV2-ME08	2.5... 4	LC1-K06 veya LC1-D09
2,2	5	100	GV2-ME10	4... 6.3	LC1-K06 veya LC1-D09
3	6,5	100	GV2-ME14	6... 10	LC1-K09 veya LC1-D09
4	8,4	100	GV2-ME14	6... 10	LC1-K09 veya LC1-D09
5,5	11	15	GV2-ME16	9... 14	LC1-K12 veya LC1-D12
7,5	14,8	15	GV2-ME20	13... 18	LC1-D18
9	18,1	15	GV2-ME21	17... 23	LC1-D25
11	21	15	GV2-ME22	20... 25	LC1-D25
15	28,5	10	GV2-ME32	24... 32	LC1-D32
18,5	35	50	GV3-P40	25... 40	LC1-D38
22	41	50	GV3-P50	37... 50	LC1-D50A
30	55	50	GV3-P65	48... 65	LC1-D65A
37	69	50	GV3-P73	62... 73	LC1-D80
37	69	25	GV4-PE80B	40... 80	LC1-D80
45	81	25	GV4-PE115B	65... 115	LC1-D95
55	100	36	GV5-P150F	70... 150	LC1-D115
75	135	36	GV5-P150F	70... 150	LC1-D150
90	165	36	GV5-P220F	100... 220	LC1-G185
110	200	36	GV5-P220F	100... 220	LC1-G225

Yıldız - Üçgen yol verme, 7,5 - 315 kW
Sıncap kafesli motorların standart güç değeri ⁽¹⁾

Şebeke gerilimi - üçgen 380 / 400 V	Motor koruma şalteri Termik - manyetik	Kontaktörler (gerilim koduyla tamamlanacak temel referans)			Termik röle
		Hat KM2	Üçgen KM3	Yıldız KM1	
7,5	GV2-ME20	LC1-D09••	LC1-D09••	LC1-D09••	-
11	GV2-ME22	LC1-D12••	LC1-D12••	LC1-D09••	-
18,5	GV3-P40	LC1-D18••	LC1-D18••	LC1-D09••	-
25	GV3-P50	LC1-D32••	LC1-D32••	LC1-D18••	-
37	GV4-PE80B	LC1-D40A••	LC1-D40A••	LC1-D25••	-
55	GV4-PE115B	LC1-D50A••	LC1-D50A••	LC1-D40A••	-
75	GV5-P150F	LC1-D80••	LC1-D80••	LC1-D50A••	-
110	GV5-P220F	LC1-D115••	LC1-D115••	LC1-D80••	-
Manyetik					
132	NSX400•MicroLogic 1.3M	LC1-D150••	LC1-D150••	LC1-D115•••	LRD-4369
160	NSX400•MicroLogic 1.3M	LC1-G185•••	LC1-G185•••	LC1-G150•••	LR9G225
200	NSX630•MicroLogic 1.3M	LC1-G225•••	LC1-G225•••	LC1-G185•••	LR9G225
220	NSX630•MicroLogic 1.3M	LC1-G265•••	LC1-G265•••	LC1-G185•••	LR9G500
280	NSX630•MicroLogic 1.3M	LC1-G330•••	LC1-G330•••	LC1-G265•••	LR9G500
315	NS800H•MicroLogic 5 ⁽²⁾	LC1-G400•••	LC1-G400•••	LC1-G265•••	LR9G500

⁽¹⁾ Yukarıdaki değerler rehber niteliğinde verilmiştir. Motor tipine ve üreticisine göre değişim gösterebilir. Daha detaylı bilgi için lütfen 444 30 30 Müşteri Destek Merkezi'ni arayınız.

⁽²⁾ NS800H MicroLogic 5 ünitesi manyetik tip olacaktır.

Direkt yol verme, 0.06-110 kW / Tip 2 koordinasyon
AC3 sınıfında, 3 fazlı 50/60 Hz

Motorların standart güç değerleri 400/415V			Motor koruma şalteri Referans	Teknik açma ayar sahası	Kontaktör Referans
P kW	I _e A	I _q kA		A	
0,06	0,22	130	GV2-P02	0.16... 0.25	LC1-D09
0,09	0,36	130	GV2-P03	0.25... 0.40	LC1-D09
0,12	0,42	130	GV2-P04	0.40... 0.63	LC1-D09
0,18	0,6	130	GV2-P04	0.40... 0.63	LC1-D09
0,25	0,88	130	GV2-P05	0.63... 1	LC1-D09
0,37	0,98	130	GV2-P05	0.63... 1	LC1-D09
0,55	1,5	130	GV2-P06	1... 1.6	LC1-D09
0,75	2	130	GV2-P07	1.6... 2.5	LC1-D09
1,1	2,5	130	GV2-P08	2.5... 4	LC1-D09
1,5	3,5	130	GV2-P08	2.5... 4	LC1-D09
2,2	5	130	GV2-P10	4... 6.3	LC1-D09
3	6,5	130	GV2-P14	6... 10	LC1-D09
4	8,4	130	GV2-P14	6... 10	LC1-D09
5,5	11	130	GV2-P16	9... 14	LC1-D12
7,5	14,8	50	GV2-P20	13... 18	LC1-D18
9	18,1	50	GV2-P21	17... 23	LC1-D25
11	21	50	GV2-P22	20... 25	LC1-D25
15	28,5	50	GV2-P32	24... 32	LC1-D32
18,5	35	50	GV3-P40	25... 40	LC1-D38
22	41	50	GV3-P50	37... 50	LC1-D50A
30	55	50	GV3-P65	48... 65	LC1-D65A
37	69	50	GV4-PE80N	40... 80	LC1-D80
45	81	50	GV4-PE115N	65... 115	LC1-D115
55	100	70	GV5-P150H	70... 150	LC1-D150
75	135	70	GV5-P150H	70... 150	LC1-D150
90	165	70	GV5-P220H	100... 220	LC1-G185
110	200	70	GV5-P220H	100... 220	LC1-G225

C13

Yıldız - Üçgen yol verme, 7.5 - 250 kW
Sincap kafesli motorların standart
güç değeri ⁽¹⁾

Şebeke gerilimi - üçgen 380 / 400 V	Motor koruma şalteri	Kontaktörler (gerilim koduyla tamamlanacak temel referans)			Termik röle
		hat KM2	üçgen KM3	yıldız KM1	
kW	Termik - manyetik				
7.5	GV2-P20	LC1-D25••	LC1-D25••	LC1-D25••	-
11	GV2-P22	LC1-D25••	LC1-D25••	LC1-D25••	-
18.5	GV3-P40	LC1-D80••	LC1-D80••	LC1-D80••	-
22	GV3-P50	LC1-D80••	LC1-D80••	LC1-D80••	-
37	GV4-PE80N	LC1-D80••	LC1-D80••	LC1-D80••	-
55	GV4-PE115N	LC1-D115••	LC1-D115••	LC1-D115••	-
75	GV5-P150H	LC1-D150••	LC1-D150••	LC1-D150Z0••	-
110	GV5-P220H	LC1-G225•••	LC1-G225•••	LC1-G225•••	-
Manyetik					
132	NSX400•MicroLogic 1.3M	LC1-G265•••	LC1-G265•••	LC1-G265•••	LR9G500
160	NSX400•MicroLogic 1.3M	LC1-G330•••	LC1-G330•••	LC1-G330•••	LR9G500
200	NSX630•MicroLogic 1.3M	LC1-G400•••	LC1-G400•••	LC1-G400•••	LR9G500
220	NSX630•MicroLogic 1.3M	LC1-G400•••	LC1-G400•••	LC1-G400•••	LR9G500
250	NSX630•MicroLogic 1.3M	LC1-G500•••	LC1-G500•••	LC1-G500•••	LR9G500

⁽¹⁾ Yukarıdaki değerler rehber niteliğinde verilmiştir. Motor tipine ve üreticisine göre değişim gösterebilir.
Daha detaylı bilgi için lütfen 444 30 30 Müşteri Destek Merkezi'ni arayınız.

⁽²⁾ NS800H Micrologic 5 ünitesi manyetik tip olacak.



Motor Koruma Şalterleri



Motorunuzu Doğru Donanıma Emanet Edin



se.com/tr

Life Is On

Schneider
Electric

TeSys
#1
worldwide

TeSys GV4 ile 'Dijital Dönüşüm' Mobil Teknoloji Motor Koruma Şalteri ile Buluştu!



Start Smart

Ergonomik döner kurma kolları sayesinde çabuk ve kolay kurulum



Run Smart

Patentli **EverLink™** teknolojisi ile kesintisiz, güvenilir ve uzun ömürlü güç bağlantısı



Stay Smart

NFC teknolojisi sayesinde motor koruma şalterinize akıllı telefonunuz ile bağlantı



#StartSmartRunSmartStaySmart

se.com/tr

Life Is On

Schneider
Electric

Anma gücü (kW) 400/415 V, 50/60 Hz	Termik ayar sahası (A)	Kesme kapasitesi (kA)	Referans	Fiyat (TL)
---------------------------------------	---------------------------	--------------------------	----------	---------------

Çok Fonksiyonlu & Dijital, Termik Manyetik Karakteristikli

0.25... 0.75	0.8... 2	50	GV4PEM-02N	12.867,00
0.25... 0.75	0.8... 2	100	GV4PEM-02S	15.441,00
0.55... 1.5	1.4... 3.5	50	GV4PEM-03N	12.867,00
0.55... 1.5	1.4... 3.5	100	GV4PEM-03S	15.441,00
1.5... 3	2.9... 7	50	GV4PEM-07N	12.867,00
1.5... 3	2.9... 7	100	GV4PEM-07S	15.441,00
3... 5.5	5... 12.5	50	GV4PEM-12N	12.867,00
3... 5.5	5... 12.5	100	GV4PEM-12S	15.441,00
5.5... 11	10... 25	50	GV4PEM-25N	12.867,00
5.5... 11	10... 25	100	GV4PEM-25S	15.441,00
11... 22	20... 50	50	GV4PEM-50N	13.138,00
11... 22	20... 50	100	GV4PEM-50S	15.762,00
22... 37	40... 80	50	GV4PEM-80N	13.643,00
22... 37	40... 80	100	GV4PEM-80S	16.367,00
30... 55	65... 115	50	GV4PEM-115N	16.340,00
30... 55	65... 115	100	GV4PEM-115S	19.612,00

D1



GV4PEM Çok Fonksiyonlu
Dijital Şalter



Termik Manyetik Karakteristikli, Döner Kurma Kolu

0.25... 0.75	0.8... 2	50	GV4P-02N	10.912,00
0.55... 1.5	1.4... 3.5	50	GV4P-03N	10.912,00
1.5... 3	2.9... 7	50	GV4P-07N	10.912,00
3... 5.5	5... 12.5	50	GV4P-12N	10.912,00
5.5... 11	10... 25	25	GV4P-25B	8.736,00
5.5... 11	10... 25	50	GV4P-25N	10.912,00
11... 22	20... 50	25	GV4P-50B	8.914,00
11... 22	20... 50	50	GV4P-50N	11.136,00
22... 37	40... 80	25	GV4P-80B	9.258,00
22... 37	40... 80	50	GV4P-80N	11.567,00
37... 55	65... 115	25	GV4P-115B	11.086,00
37... 55	65... 115	50	GV4P-115N	13.862,00



GV4P Termik
Manyetik Şalter

Termik Manyetik Karakteristikli, Mandal

0.25... 0.75	0.8... 2	50	GV4PE-02N	10.294,00
0.55... 1.5	1.4... 3.5	50	GV4PE-03N	10.294,00
1.5... 3	2.9... 7	50	GV4PE-07N	10.294,00
3... 5.5	5... 12.5	50	GV4PE-12N	10.294,00
5.5... 11	10... 25	25	GV4PE-25B	8.241,00
5.5... 11	10... 25	50	GV4PE-25N	10.294,00
11... 22	20... 50	25	GV4PE-50B	8.411,00
11... 22	20... 50	50	GV4PE-50N	10.509,00
22... 37	40... 80	25	GV4PE-80B	8.736,00
22... 37	40... 80	50	GV4PE-80N	10.912,00
30... 55	65... 115	25	GV4PE-115B	10.458,00
30... 55	65... 115	50	GV4PE-115N	13.073,00



Manyetik Karakteristikli, Döner Kurma Kolu

0.25... 0.75		50	GV4L-02N	8.528,00
0.55... 1.5		50	GV4L-03N	8.528,00
1.5... 3		50	GV4L-07N	8.528,00
3... 5.5		50	GV4L-12N	8.528,00
5.5... 11		50	GV4L-25N	8.528,00
11... 22		50	GV4L-50N	8.707,00
22... 37		50	GV4L-80N	9.042,00
30... 55		50	GV4L-115N	10.829,00

Manyetik Karakteristikli, Mandal

0.25... 0.75		50	GV4LE-02N	8.042,00
0.55... 1.5		50	GV4LE-03N	8.042,00
1.5... 3		50	GV4LE-07N	8.042,00
3... 5.5		50	GV4LE-12N	8.042,00
5.5... 11		50	GV4LE-25N	8.042,00
11... 22		50	GV4LE-50N	8.212,00
22... 37		50	GV4LE-80N	8.528,00
30... 55		50	GV4LE-115N	10.213,00

GV4 serisi motor koruma şalterleri Everlink bağlantı sistemine sahiptir. Pabuç bağlantı opsiyonu için için lütfen 444 30 30 Müşteri Destek merkezi'ni arayınız. GV4 serisi ürünlerde 25kA ve 100kA seçeneği için için lütfen 444 30 30 Müşteri Destek merkezi'ni arayınız.

TeSys GV4 serisi motor koruma şalterleri ticari hayatına TeSys Deca Motor Koruma Şalterleri olarak devam etmektedir.



GV2-ME

D2

EverLink

Anma gücü (kW) 380/400 V, 50/60 Hz	Termik ayar sahası (A)	Referans	Fiyat (TL)
---------------------------------------	---------------------------	----------	---------------

Termik Manyetik Karakteristikli, (15-100 kA)

-	0.1... 0.16	GV2-ME01	1.037,00
0,06	0.16... 0.25	GV2-ME02	1.037,00
0,09	0.25... 0.40	GV2-ME03	904,00
0.12 / 0.18	0.40... 0.63	GV2-ME04	904,00
0,25	0.63... 1	GV2-ME05	904,00
0.37 / 0.55	1... 1.6	GV2-ME06	914,00
0,75	1.6... 2.5	GV2-ME07	914,00
1,5	2.5... 4	GV2-ME08	914,00
2,2	4... 6.3	GV2-ME10	914,00
4	6... 10	GV2-ME14	972,00
5,5	9... 14	GV2-ME16	972,00
7,5	13... 18	GV2-ME20	1.114,00
9	17... 23	GV2-ME21	1.177,00
11	20... 25	GV2-ME22	1.205,00
15	24... 32	GV2-ME32	2.034,00
18,5	30... 40 ⁽¹⁾	GV3-P40	4.153,00
22	37... 50 ⁽¹⁾	GV3-P50	4.307,00
30	48... 65 ⁽¹⁾	GV3-P65	4.502,00
37	62... 73 ⁽¹⁾	GV3-P73	4.959,00

Termik Manyetik Karakteristikli (50-100 kA)



GV3-P

EverLink

-	0.1... 0.16	GV2-P01	1.140,00
0,06	0.16... 0.25	GV2-P02	1.140,00
0,09	0.25... 0.40	GV2-P03	1.021,00
0.12 / 0.18	0.40... 0.63	GV2-P04	1.021,00
0,25	0.63... 1	GV2-P05	1.021,00
0.37 / 0.55	1... 1.6	GV2-P06	1.032,00
0,75	1.6... 2.5	GV2-P07	1.032,00
1,5	2.5... 4	GV2-P08	1.032,00
2,2	4... 6.3	GV2-P10	1.032,00
4	6... 10	GV2-P14	1.140,00
5,5	9... 14	GV2-P16	1.140,00
7,5	13... 18	GV2-P20	1.258,00
9	17... 23	GV2-P21	1.383,00
11	20... 25	GV2-P22	1.383,00
15	24... 32	GV2-P32	2.466,00
18,5	30... 40 ⁽¹⁾	GV3-P40	4.153,00
22	37... 50 ⁽¹⁾	GV3-P50	4.307,00
30	48... 65 ⁽¹⁾	GV3-P65	4.502,00

(1) GV3P serisi şalterlerin kesme kapasitesi 50 kA'dır. Everlink bağlantı sistemine sahiptir.

Manyetik Karakteristikli (15-100 kA)



GV2-LE

EverLink

	Anma akımı (A)		
-	0,4	GV2-LE03	917,00
-	0,63	GV2-LE04	917,00
-	1	GV2-LE05	939,00
0,37	1,6	GV2-LE06	939,00
0,75	2,5	GV2-LE07	917,00
1,5	4	GV2-LE08	917,00
2,2	6,3	GV2-LE10	917,00
4	10	GV2-LE14	1.014,00
5,5	14	GV2-LE16	1.014,00
7,5	18	GV2-LE20	1.140,00
11	25	GV2-LE22	1.177,00
15	32	GV2-LE32	1.996,00
18,5	40	GV3-L40 (1)	3.057,00
22	50	GV3-L50 (1)	3.119,00
30	65	GV3-L65 (1)	3.173,00

(1) GV3 serisi şalterlerin kesme kapasitesi 50 kA'dır.

TeSys GV2 & GV3 serisi motor koruma şalterleri ticari hayatına TeSys Deca Motor Koruma Şalterleri olarak devam etmektedir.

Motor Anma gücü (kW) 400-415, 50/60 Hz	Termik ayar sahası (A)	Kesme kapasitesi 400-415V (kA)	Referans	Fiyat (TL)
---	---------------------------	-----------------------------------	----------	---------------

Termik Manyetik Karakteristikli (36-70 kA)

Yüksek güçlü motorların korunması için



GV5-P

55..75	70...150	36	GV5-P150F	9.583,00
55..75	70...150	70	GV5-P150H	10.727,00
90...110	100...220	36	GV5-P220F	12.071,00
90...110	100...220	70	GV5-P220H	14.784,00
132...160	160...320	36	GV6-P320F	22.435,00
132...160	160...320	70	GV6-P320H	23.967,00
200...250	250...500	36	GV6-P500F	26.003,00
200...250	250...500	70	GV6-P500H	28.041,00

Anma gücü (kW) 380/400 V, 50/60 Hz	Termik ayar sahası (A)	Referans	Fiyat (TL)
---------------------------------------	---------------------------	----------	---------------

Termik Manyetik Karakteristikli (15-100 kA)

Kalkış akımı yüksek olan motorların korunması için



GV2-RT

0.18	0.40-0.63	GV2-RT04	1.118,00
0.37	0.63-1	GV2-RT05	1.118,00
0.55	1-1.6	GV2-RT06	1.151,00
0.75	1.6-2.5	GV2-RT07	1.151,00
1.5	2.5-4	GV2-RT08	1.151,00
2.2	4-6.3	GV2-RT10	1.151,00
4	6-10	GV2-RT14	1.257,00
5.5	9-14	GV2-RT16	1.257,00
7.5	13-18	GV2-RT20	1.403,00
11	17-23	GV2-RT21	1.506,00

Manyetik koruma ayarlanan akım değerinin 20 katından (20*In) itibaren devreye girmektedir, ürün seçimi için lütfen katalog bilgisine danışınız.

EasyPact TVS GZ1 Serisi Motor Koruma Şalterleri

Termik Manyetik Karakteristikli, (10-100 kA)

Anma gücü (kW) 380/400 V, 50/60 Hz	Termik ayar sahası (A)	Referans	Fiyat (TL)
---------------------------------------	---------------------------	----------	---------------



GZ1E

-	0.1... 0.16	GZ1E01	765,00
-	0.16... 0.25	GZ1E02	765,00
-	0.25... 0.4	GZ1E03	710,00
-	0.4... 0.63	GZ1E04	710,00
-	0.63... 1	GZ1E05	710,00
0.37	1... 1.6	GZ1E06	710,00
0.75	1.6... 2.5	GZ1E07	710,00
1.5	2.5... 4	GZ1E08	710,00
2.2	4... 6.3	GZ1E10	710,00
4	6... 10	GZ1E14	747,00
5.5	9... 14	GZ1E16	747,00
7.5	13... 18	GZ1E20	835,00
9	17... 23	GZ1E21	864,00
11	20... 25	GZ1E22	864,00
15	24... 32	GZ1E32	1.405,00

Manyetik Karakteristikli, (10-100 kA)

Anma gücü (kW) 380/400 V, 50/60 Hz	Anma Akımı (A)	Referans	Fiyat (TL)
---------------------------------------	----------------	----------	---------------



GZ1LE

-	0.4	GZ1LE03	672,00
-	0.63	GZ1LE04	672,00
-	1	GZ1LE05	672,00
0.37	1.6	GZ1LE06	672,00
0.75	2.5	GZ1LE07	672,00
1.5	4	GZ1LE08	672,00
2.2	6.3	GZ1LE10	672,00
4	10	GZ1LE14	711,00
5.5	14	GZ1LE16	711,00
7.5	18	GZ1LE20	792,00
11	25	GZ1LE22	822,00
15	32	GZ1LE32	1.314,00

TeSys GV5 & GV6 serisi motor koruma şalterleri ticari hayatına TeSys Giga Motor Koruma Şalterleri olarak devam etmektedir.



NSX400N Micrologic 2.3M

Motor anma gücü (kW)	Tip	Kesme kap. 400-415V (kA)	Termik ayar sahası (A)	Manyetik ayar sahası (A)	Referans	Yeni ComPact Referans	Fiyat (TL)	
132/160	NSX400F	MicroLogic 2.3 M 320	36	160-320	5-13 x In	LV432775	C40F32M320	15.174,00
200/250	NSX630F	MicroLogic 2.3 M 500	36	250-500	5-13 x In	LV432975	C63F32M500	17.317,00
132/160	NSX400N	MicroLogic 2.3 M 320	50	160-320	5-13 x In	LV432776	C40N32M320	17.420,00
200/250	NSX630N	MicroLogic 2.3 M 500	50	250-500	5-13 x In	LV432976	C63N32M500	19.070,00
37/45	NSX100H	MicroLogic 2.2 M 100	70	50-100	5-13 x In	LV429835	C10H32M100	5.905,00
55/75	NSX160H	MicroLogic 2.2 M 150	70	70-150	5-13 x In	LV430991	C16H32M150	6.764,00
90/110	NSX250H	MicroLogic 2.2 M 220	70	100-220	5-13 x In	LV431170	C25H32M220	8.237,00
132/160	NSX400H	MicroLogic 2.3 M 320	70	160-320	5-13 x In	LV432777	C40H32M320	19.765,00
200/250	NSX630H	MicroLogic 2.3 M 500	70	250-500	5-13 x In	LV432977	C63H32M500	21.659,00

D4

ComPact NSX, Manyetik Karakteristikli

Yumuşak yolvericiler, hız kontrol cihazları ve motor koruma uygulamaları için



NSX100F MA100

Motor anma gücü (kW)	Tip	Kesme kap. 400-415V (kA)	Termik ayar sahası (A)	Manyetik ayar sahası (A)	Referans	Yeni ComPact Referans	Fiyat (TL)	
3/5.5	NSX100F	MA12.5	36	-	6-14 x In	LV429743	C10F3MA013	3.372,00
7.5/11	NSX100F	MA25	36	-	6-14 x In	LV429742	C10F3MA025	3.372,00
15/22	NSX100F	MA50	36	-	6-14 x In	LV429741	C10F3MA050	3.372,00
37/45	NSX100F	MA100	36	-	6-14 x In	LV429740	C10F3MA100	3.372,00
55/75	NSX160F	MA150	36	-	6-14 x In	LV430830	C16F3MA150	3.474,00
90/110	NSX250F	MA220	36	-	6-14 x In	LV431748	C25F3MA220	4.473,00
132/160	NSX400F	1.3-M 320	36	-	5-13 x In	LV432748	C40F31M320	13.395,00
200/250	NSX630F	1.3-M 500	36	-	5-13 x In	LV432948	C63F31M500	14.729,00
3/5.5	NSX100N	MA12.5	50	-	6-14 x In	LV429753	C10N3MA013	3.699,00
7.5/11	NSX100N	MA25	50	-	6-14 x In	LV429752	C10N3MA025	3.699,00
15/22	NSX100N	MA50	50	-	6-14 x In	LV429751	C10N3MA050	3.699,00
37/45	NSX100N	MA100	50	-	6-14 x In	LV429750	C10N3MA100	3.699,00
55/75	NSX160N	MA150	50	-	6-14 x In	LV430832	C16N3MA150	3.949,00
90/110	NSX250N	MA220	50	-	6-14 x In	LV431752	C25N3MA220	5.205,00
132/160	NSX400N	1.3-M 320	50	-	5-13 x In	LV432749	C40N31M320	15.385,00
200/250	NSX630N	1.3-M 500	50	-	5-13 x In	LV432949	C63N31M500	17.317,00
3/5.5	NSX100H	MA12.5	70	-	6-14 x In	LV429763	C10H3MA013	4.350,00
7.5/11	NSX100H	MA25	70	-	6-14 x In	LV429762	C10H3MA025	4.350,00
15/22	NSX100H	MA50	70	-	6-14 x In	LV429761	C10H3MA050	4.350,00
37/45	NSX100H	MA100	70	-	6-14 x In	LV429760	C10H3MA100	4.350,00
55/75	NSX160H	MA150	70	-	6-14 x In	LV430834	C16H3MA150	4.785,00
90/110	NSX250H	MA220	70	-	6-14 x In	LV431756	C25H3MA220	6.087,00
132/160	NSX400H	1.3-M 320	70	-	5-13 x In	LV432750	C40H31M320	17.768,00
200/250	NSX630H	1.3-M 500	70	-	5-13 x In	LV432950	C63H31M500	19.495,00

Not: Farklı kesme kapasiteleri ve farklı MicroLogic koruma üniteleri için 444 30 30 Müşteri Destek Merkezi'ni arayınız.

Not: Ticari hayatı sonlanacak olan eski seri LV4* ile başlayan şalterler yerine birbirine muadili olan Yeni ComPact referanslardan seçiminizi yapabilirsiniz. Liste fiyatı Yeni ComPact şalterler için belirtilmiştir.



GV-AE11



GV-AN

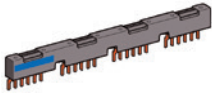

GV2-G454

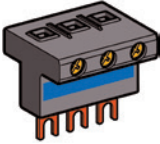

GV1-G09

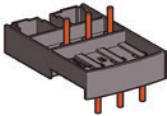

GV2AF



GV2-MC



GV4AE11



GV4APN02

Tip	Referans	Fiyat (TL)	Minimum sip. adedi	
GV2 ve GV3P motor koruma şalterleri için aksesuarlar				
Ani yardımcı kontak blokları				
Vida bağlantılı ⁽²⁾				
Öne takılan tip (1 blok / ünite)	1NA + 1NK	GV-AE11	133,40	10
	2NA	GV-AE20	133,40	10
Sol yana takılan tip (maks. 2 blok / ünite)	1NA + 1NK	GV-AN11	136,40	10
	2NA	GV-AN20	136,40	
Hata sinyali + ani yardımcı kontak bloğu (GV-AD her zaman motor koruma şalterinin yanına monte edilir)				
Sol yana takılır (maks. 1 blok / ünite)	1NA (Hata) + 1NA	GV-AD1010	323,00	
	1NK (Hata) + 1NA	GV-AD0110	323,00	
Elektriksel açtırma bobinleri				
Düşük gerilim açtırma bloğu, sağ yana takılır (maks. 1 blok / ünite)	220-240 V, 50 Hz	GV-AU225	506,00	
Şönt gerilim açtırma bloğu, sağ yana takılır (maks. 1 blok / ünite)	220-240 V, 50 Hz	GV-AS225	574,00	
Besleme barası (3 kutuplu, 63A, 54 mm adım genişliği)				
5 adet GV2 besleme için		GV2-G554	346,00	
4 adet GV2 besleme için		GV2-G454 ⁽¹⁾	305,00	
2 adet GV2 besleme için		GV2-G254 ⁽¹⁾	270,00	
Besleme barası girişi				
Motor koruma şalteri yanına montaj için		GV2-G05	353,00	
Motor koruma şalteri üzerine montaj için		GV1-G09	214,50	
Kutular				
IP41 şalter kutusu		GV2-MC01	279,00	
IP55 şalter kutusu		GV2-MC02	418,00	
Adaptör plakası				
Bir GV2-ME ile bir LC1-D09... D38'in, ön yüzleri hizalanmış montajı için		LAD-31	165,40	10
Kombinasyon blokları				
GV2 ile LC1-K veya LP1-K'nin kombine montajı için		GV2-AF01	130,30	10
GV2 ile LC1-D09... D38 kombine montajı için		GV2-AF3	90,00	10
LAD31 üzerine monte edilmiş GV2 ile LC1-D09... D38 kombine montajı için		GV2-AF4	90,00	10
GV4 motor koruma şalterleri için aksesuarlar				
Yardımcı kontak bloğu, içe takılan tip(max.2 blok/ünite)	1NA + 1NK	GV4-AE11	557,00	
Döner kurma kolu, siyah, IP54		GV4-ADN01	1.710,00	
Döner kurma kolu, kırmızı, IP54		GV4-ADN02	1.710,00	
Döner kurma kolu, siyah IP54, uzatmalı		GV4-APN01	1.937,00	
Döner kurma kolu, kırmızı IP54, uzatmalı		GV4-APN02	1.937,00	
GV5 & GV6 motor koruma şalterleri için aksesuarlar				
İlave yardımcı kontaklar				
Standart (açtırma/elektriksel hata/AK sinyal) (GV7-AE11 referansının muadilidir)		29450	665,00	
Kablo bağlantısı için konnektörler				
GV5 için kablo bağlantısı için çelik konnektör, (1,5-95 mm ²)		GV7-AC021	395,00	
GV5 için kablo bağlantısı için alüminyum konnektör, (120-185 mm ²)		GV7-AC022	976,00	
Elektriksel açtırma bobinleri				
Düşük gerilim bobini (GV7-AU207 referansının muadilidir)	200-240 V 50/60 Hz	LV429407	1.229,00	
Şönt açtırma bobini (GV7-AS207 referansının muadilidir)	200-240 V 50/60 Hz	LV429387	1.143,00	
Bağlantı aksesuarları				
Terminal koruyucuları mühür aksesuarı ile birlikte		GV7-AC01	418,00	
LC1-F/GV5& GV6 arası bağlantı, koruma kapağı ile		GV7-AC06	1.809,00	

⁽¹⁾ 45 mm adım genişliğine sahip besleme baraları için referans sonundaki 54 kodunu 45 olarak değiştirin. Örnek: GV2-G454-GV2-G445.

⁽²⁾ GV2 serisi yardımcı kontak bloklarında yaylı klemens bağlantı için referans sonuna 3 ekleyin. Örnek; GV-AE11 GV-AE113 olur.

TeSys GV serisi motor koruma şalterleri ticari hayatına TeSys Deca & Giga Motor Koruma Şalterleri olarak devam etmektedir.



Emniyet Şalterleri, Sigortalı ve Sigortasız Tip Yük Ayırıcılar



Geniř Ürün Yelpazesi ile Güvenli Ayırma

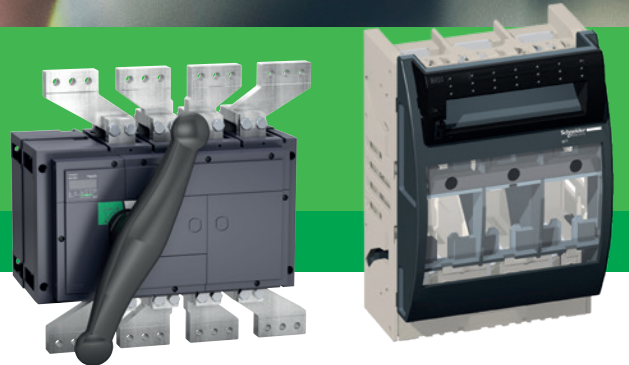

se.com/tr

Life Is On

Schneider
Electric

Mini- VARIO / VARIO

12-175 A Sarı-Kırmızı Emniyet Şalterleri / Ana Şalterler

CE Normlarına Uygun, UL, CSA, ASE, GL Sertifikalı

Life Is On

Schneider
Electric

Tip	Anma gücü 400-415 (AC3) (kW)	Anma akımı 440 V (AC23) (A)	Termik akım Ith (AC1) (A)	Referans ⁽¹⁾	Fiyat (TL)
Ana / Emniyet şalteri⁽²⁾					
Mini VARIO	3	8,1	12	V•DN-12	453,00
	4	11	20	V•DN-20	507,00
VARIO	3	8,1	12	V•F-02	510,00
	4	11	20	V•F-01	542,00
	5,5	14	25	V•F-0	557,00
	7,5	21	32	V•F-1	715,00
	11	29	40	V•F-2	933,00
	18,5	41	63	V•F-3	1.112,00
	22	57	80	V•F-4	1.449,00
	30	68	125	V•F-5	2.475,00
	37	83	175	V•F-6	3.274,00
Kutulu Mini VARIO ⁽³⁾ (IP55)	3	8,1	12	VCFN-12GE	643,00
	4	11	20	VCFN-20GE	739,00



VCF-0



VBF-4



VCF-5



VCFN-••GE

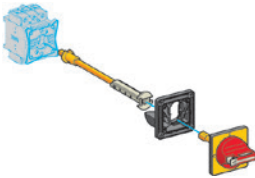

KZ32

Nötr modülü: Şalter gövdesine monte edilir. Geç açan erken kapanan kontaklı.

Mini VARIO	V•DN12-V•DN20 için	VZN-11	234,50
VARIO	V•F01-V•F2 için	VZ-11	270,00
	V•F3 ve V•F4 için	VZ-12	365,00
	V•F5 ve V•F6 için	VZ-13	773,00

Topraklama modülü: Şalter gövdesine monte edilir.

Mini VARIO	V•DN12-V•DN20 için	VZN-14	228,90
VARIO	V•F01-V•F2 için	VZ-14	265,00
	V•F3 ve V•F4 için	VZ-15	362,00
	V•F5 ve V•F6 için	VZ-16	541,00

Yardımcı kontak bloğu: Şalter gövdesine monte edilir.

Mini VARIO	1 NA geç kapayan kontak	VZN-05	205,70
	1 NK erken açan kontak	VZN-06	205,70
VARIO 2	NA	VZ-20	346,00
	1 NA+1 NK (geç kapayan, erken açan)	VZ-7	346,00

Uzatma şaftı

Mini VARIO	V•DN12-V•DN20 için (e=300-330 mm)	VZN-17	234,50
VARIO	V•F01-V•F2 için (e=300-330 mm)	VZ-17	276,00
	V•F3, V•F4 ve V•F5, V•F6 için (e=300-330 mm)	VZ-18	339,00
	V•F01-V•F2 için (e=400-430 mm)	VZ-30	318,00
	V•F3, V•F4 için (e=400-420 mm)	VZ-31	346,00
	V•F5, V•F6 için (e=430-450 mm)	VZ-31	346,00

Not: e= Pano net derinliği.

Kapı kilitleme mekanizması

	V•F01-V•F2 için	KZ-32	133,40 ⁽⁴⁾
	V•F3, V•F4 ve V•F5, V•F6 için	KZ-74	150,70 ⁽⁴⁾

Giriş terminali koruma kapağı⁽⁵⁾

Mini VARIO	V•DN12-V•DN20 için	VZN-08	90,00
VARIO	V•F01-V•F2 için	VZ-8	90,00
	V•F3 ve V•F4 için	VZ-9	90,00
	V•F5 ve V•F6 için	VZ-10	121,90

⁽¹⁾ Şalter rengini belirleyen kodu referanstaki noktaların yerine koyunuz. Belirtilen fiyatlar siyah plaka, siyah mandal için geçerlidir. Sarı plaka, kırmızı mandal fiyatları için lütfen için lütfen 444 30 30 Müşteri Destek Merkezi'ni arayınız.

B: siyah plaka, siyah mandal

C: sarı plaka, kırmızı mandal

⁽²⁾ Pano kapısı üzerine montaj içindir.

⁽³⁾ Kutulu minivario üzerine eklenebilir modül sayısı 2'dir.

⁽⁴⁾ Minimum sipariş adedi 5'tir.

⁽⁵⁾ Ek modül koruma kapağı referansları için lütfen bölge müdürlüklerimize başvurunuz.

AC3: Endüktif yükler (sincap kafesli motorlar)

AC23A: Aşırı endüktif yükler (kontrol panolarında ana şalter)

AC1: Rezistif veya az endüktif yükler (ısıtma, dağıtım)

TeSys DF Serisi Kartuş Sigorta Yuvaları



DF101



DF143C

Termik Akım (Ith) (A)	Sigorta Ölçüsü (mmxmm)	Tip	Referans	Fiyat (TL)	Minimum sip. adedi
25	8.5 X 31.5	1P	DF81	121,90	-
		1P+N	DF81N	234,50	-
		3P	DF83	343,00	-
32	10 X 38	1P	DF101	127,60	-
		1P+N	DF101N	270,00	-
		3P	DF103	365,00	-
50	14 X 51	1P	DF141	343,00	-
		1P+N	DF141N	629,00	-
		3P	DF143C	1.014,00	-
125	22 X 58	1P	DF221	889,00	-
		1P+N	DF221N	1.762,00	-
		3P	DF223C	2.615,00	-

TeSys DF Serisi Kartuş Sigortalar

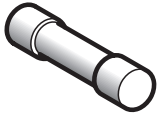

DF2CN

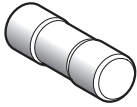

DF2FN

Termik Akım (Ith) (A)	Sigorta Ölçüsü (mmxmm)	Tip (gG Eğrisi)	Referans	Fiyat (TL)	Minimum sip. adedi
2	8.5 X 31.5	400	DF2BN0200	50,00	10
4			DF2BN0400	50,00	10
6			DF2BN0600	50,00	10
10			DF2BN1000	50,00	10
16			DF2BN1600	50,00	10
20	10 X 38	500	DF2BN2000	50,00	10
2			DF2CN02	50,00	10
4			DF2CN04	50,00	10
6			DF2CN06	50,00	10
10			DF2CN10	50,00	10
16	14 X 51	400	DF2CN16	50,00	10
20			DF2CN20	50,00	10
25			DF2CN25	50,00	10
32			DF2CN32	50,00	10
40			DF2FN40	58,80	10
50	22 X 58	500	DF2FN50	58,80	10
63			DF2FN63	135,00	10
80			DF2FN80	135,00	10
100			DF2FN100	135,00	10

YENİ

FuPact GS Serisi Yük Ayırıcılar, 3 Kutuplu, 125-1250A



LV481413

Termik Akım (Ith) (A)	Sigorta Ölçüsü (mmxmm)	Referans	Fiyat (TL)	Minimum sip. adedi
125A	22X58	LV481523	3.862,00	1
160A	Size 00	LV481423	4.024,00	1
250A	Size 1	LV481433	6.822,00	1
400A	Size 2	LV481443	10.669,00	1
630A	Size 3	LV481453	22.983,00	1
1250A	Size 4	LV481473	46.155,00	1

YENİ

FuPact GS Serisi Yük Ayırıcılar, 4 Kutuplu, 125-1250A



LV481443

(In) (A)	Sigorta Ölçüsü (mmxmm)	Referans	Fiyat (TL)	Minimum sip. adedi
125A	22X58	LV481524	4.772,00	1
160A	Size 00	LV481424	5.179,00	1
250A	Size 1	LV481434	9.358,00	1
400A	Size 2	LV481444	15.598,00	1
630A	Size 3	LV481454	28.730,00	1
1250A	Size 4	LV481474	54.940,00	1

Not: TeSys GS serisi yük ayırıcılar, FuPact GS serisi olarak ticari hayatına devam edecektir.

FuPact - Sigortalı Yük Ayırıcılar

32 - 800A

Life Is On

Schneider
Electric

Açıklama	In (A)	Bağlantı tipi	DIN tipi	Referans	Fiyat (TL)
----------	--------	---------------	----------	----------	------------

Sigortalı yük ayırıcılar

ISFT100N	100	Kablo bağlantı	0	LV480750	1.613,00
ISFT100	100/160	Kablo bağlantı	0	LV480800	1.264,00
ISFT160	160	Kablo bağlantı	000/00	LV480802	1.362,00

ISFT100N	100	60 mm baraya askı	0	LV480751	1.910,00
ISFT100N	100	60 mm baraya askı	0	LV480752	1.824,00
ISFT160	160	60mm baraya askı	000/00	LV480803	2.617,00
ISFT250	250	60mm baraya askı	1	LV480805	5.900,00
ISFT400	400	60mm baraya askı	2	LV480807	8.257,00
ISFT160	160	M8 konnektörü	000/00	LV480801	1.299,00
ISFT250	250	M10 konnektörü	1	LV480804	3.428,00
ISFT400	400	M10 konnektörü	2	LV480806	4.452,00
ISFT630	630	M10 konnektörü	3	LV480808	6.262,00

Sigortalı yük ayırıcı aksesuarları

ISFT160 için için yan şerit (çerçeve yerine gelmiştir, her ayırıcı için 2 adet kullanılır)				LV480817	115,00
ISFT250/400/630 için yan şerit (çerçeve yerine gelmiştir, her ayırıcı için 2 adet kullanılır)				LV480832	135,00

Sigortalı yük ayırıcılar

GSD63	40-63			LV481403	3.763,00
GSD160	160			LV481423	4.024,00
GSD250	200-250			LV481433	6.822,00
GSD400	400			LV481443	10.669,00
GSD630	630			LV481453	22.983,00
GSD800	800			LV481463	33.088,00

Sigortalı yük ayırıcı aksesuarları

Siyah uzatılmış kol GS 400A'e kadar				GS2AHT530	2.008,00
Siyah uzatılmış dönen kol, GSD630-800 için				GS2AH550	2.870,00
Siyah uzatılmış dönen kol, GSD1250 için				GS2AH570	3.445,00
Şaft 50..400A 10x10 200mm				GS2AE22	730,00

GSD serisinde;

Kısa şaft, yük ayırıcı ile birlikte gönderilir. Kumanda kolu, ayrı sipariş edilmelidir.

Uzatmalı kumanda kolları için ise uzun şaft ve kumanda kolu, ayrı sipariş edilmelidir.

Sigortalı yük ayırıcılar (Dikey Tip)

ISFL160	160	60 mm baraya askılı downstream dağıtım	00/000	LV480850	2.627,00
ISFL160	160	60 mm baraya askılı upstream dağıtım	00/000	LV480851	2.627,00
ISFL160	160	100 mm baraya doğrudan bağlantı	00/000	LV480852	2.375,00
ISFL250	250	185 mm baraya bağlantı	1	LV480856	6.382,00
ISFL400	400	185 mm baraya bağlantı	2	LV480857	6.514,00
ISFL630	630	185 mm baraya bağlantı	3	LV480858	7.437,00

Sigortalı yük ayırıcılar (Dikey tip tek kutup ayrımlı)

ISFL160	160	185 mm baraya bağlantı	00/000	LV480900	5.622,00
ISFL250	250	185 mm baraya bağlantı	1	LV480901	6.774,00
ISFL400	400	185 mm baraya bağlantı	2	LV480902	6.913,00
ISFL630	630	185 mm baraya bağlantı	3	LV480903	7.314,00

Sigortalı yük ayırıcı aksesuarları

ISFL160, 185 mm baraya bağlantı için adaptasyon plakası				LV480854	697,00
ISFL160, 185 mm baraya 2 adet cihaz bağlantısı için adaptasyon plakası				LV480855	1.270,00

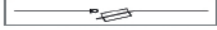

ISFT Gösterim Şeması

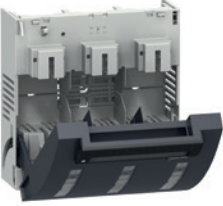

49825

E3



GS2AHT530



LV481463



ISFL Gösterim Şeması



LV480852



LV480903

ComPact INS/INV - Yük Ayırıcılar

40-2500A

Life Is On

Schneider
Electric

ComPact INS (Siyah)



INS160



INS250



INS400

Tip	Anma akımı In (A)	Kısa devre kapama kap. I cm (kA tepe)	Referans	Fiyat (TL)
3 kutup				
INS40	40	15	28900	1.083,00
INS63	63	15	28902	1.114,00
INS80	80	5	28904	1.297,00
INS100	100	20	28908	1.402,00
INS125	125	20	28910	1.755,00
INS160	160	20	28912	1.970,00
INS250	250	30	31106	3.748,00
INS400	400	50	31110	6.254,00
INS630	630	50	31114	7.065,00
INS800	800	75	31330	20.570,00
INS1000	1000	75	31332	21.238,00
INS1250	1250	75	31334	24.042,00
INS1600	1600	75	31336	26.083,00
INS2000	2000	105	31338	51.192,00
INS2500	2500	105	31340	52.258,00

ComPact INS/INV - Yardımcı Donanımlar (Siyah)

Döner kurma kolları

Önden uzatmalı döner kurma kolu	INS40-INS160	LV428941	573,00
Yandan uzatmalı döner kurma kolu	INS40-INS160	28943	464,00
Önden uzatmalı döner kurma kolu	INS250	LV431050	944,00
Yandan uzatmalı döner kurma koluna dönüştürme aksesuarı ⁽²⁾	INS250	31054	569,00
Yandan uzatmalı döner kurma kolu ⁽²⁾	INS250	31057	649,00
Önden uzatmalı döner kurma kolu	INS400-630	31052	1.473,00
Önden uzatmalı döner kurma kolu, kısa şaft	INS630B-INS2500	31288	2.880,00

⁽¹⁾ 4 kutuplu ve kontak konumu görülebilir tipler için firmamıza danışınız.

⁽²⁾ INS250'de yandan uzatmalı döner kurma kolu için 31054 ve 31057 referansları birlikte sipariş edilmelidir.

ComPact INS (Kırmızı-Sarı)



INS160



INS250

Tip	Anma akımı In (A)	Kısa devre kapama kap. I cm (kA tepe)	Referans	Fiyat (TL)
3 kutup				
INS40	40	15	28916	1.098,00
INS63	63	15	28918	1.118,00
INS80	80	15	28920	1.329,00
INS100	100	20	28924	1.410,00
INS125	125	20	28926	1.755,00
INS160	160	20	28928	2.007,00
INS250	250	30	31126	3.525,00

ComPact INS/INV - Yardımcı Donanımlar (Kırmızı-Sarı)

Döner kurma kolları (Kırmızı kolu ve sarı zeminli)

Önden uzatmalı döner kurma kolu	INS40-INS160	LV428942	587,00
Yandan uzatmalı döner kurma kolu	INS40-INS160	28944	493,00
Önden uzatmalı döner kurma kolu	INS250	LV431051	1.018,00
Yandan uzatmalı döner kurma koluna dönüştürme aksesuarı ⁽²⁾	INS250	31054	569,00
Yandan uzatmalı döner kurma kolu ⁽²⁾	INS250	31058	978,00

⁽¹⁾ 4 kutuplu ve kontak konumu görülebilir tipler için firmamıza danışınız.

⁽²⁾ INS250'de yandan uzatmalı döner kurma kolu için 31054 ve 31058 referansları birlikte sipariş edilmelidir.

ComPact INS/INV - Elektriksel Donanımlar

Yardımcı kontaklar

OF/CAF/CAO kontak	29450	665,00
OF/CAF/CAO kontak (küçük yükler için)	29452	665,00

29450 ve 29452 kontakları, yerleştirildiği kontak yuvasına göre işlev yüklenir.

29452, küçük yükleri enerjilendirme amacıyla özelleşmiş bir kontak türüdür. (Örn; PLC)

"CAO" yük ayırıcının açması, "CAF" ise yük ayırıcının kapaması öncesi erken sinyal veren kontaklardır.

ComPact INS/INV - Yük Transfer Aksesuarları

Döner Kol için mekanik kilitleme

Uzatmalı döner kolu yük ayırıcılar için	INS40-INS160	28953	1.405,00
Doğrudan ya da uzatmalı döner kolu yük ayırıcılar için	INS250/100-INS250	31073	2.529,00
	INS630/320-INS630	31074	2.948,00

Mekanik kilitleme

Kilit adaptörü (Her bir yük ayırıcı için 1 adet sipariş edilir)	INS250/100-INS250	31087	592,00
	INS630b-INS2500	31291	592,00
2 kilit göbeği + 1 anahtar	RONIS	41950	2.792,00
	PROFALUX	42878	2.792,00



Kompakt Şalterler

**Kaçak Akım Koruma ve
İzolasyon İzleme
Çözümleri**



İhtiyacınıza Uygun
Eksiksiz Çözüm



se.com/tr

Life Is On

Schneider
Electric

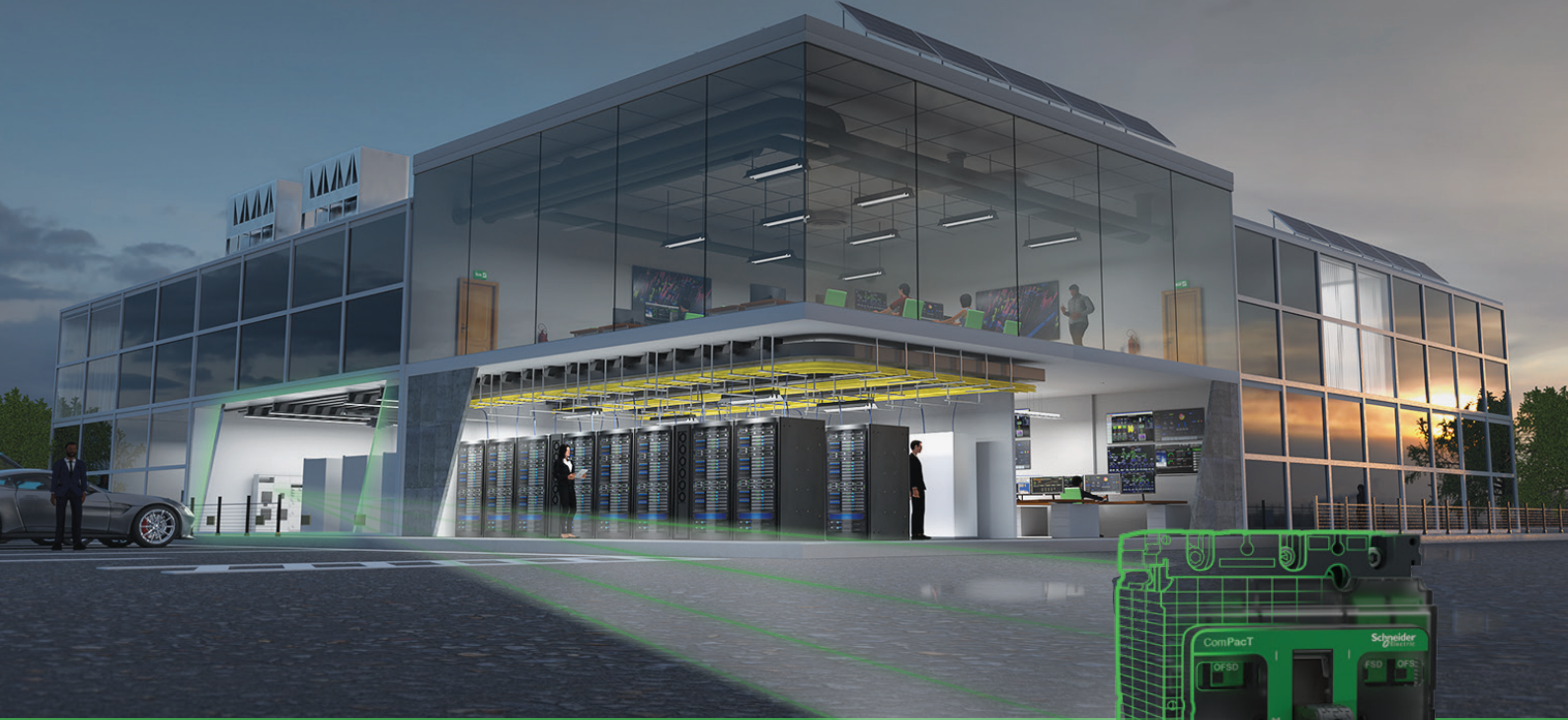

ComPacT Yeni Nesil Kompakt Şalterler



ComPacT™
Kompakt Şalterler

Yeni nesil güvenilir ComPacT şalter ürün ailesi gelişmiş performans ve kurulum kolaylığı sunar.

- Şalter ve panoların kablosuz özellikleri ve kolay yükseltilmesi sayesinde rekabet avantajı elde edin.
- Yeni ergonomik ve şeffaf ön kapak tasarımı sayesinde kolay kurulumu deneyimleyin.
- Vidasız tak ve çalıştır yardımcı donanımları sayesinde montaj ve kurulum sürelerini kısaltın.

Yeni Nesil ComPacT

Yeni, anlamlı ve daha sade ticari referanslar

Eski referans:
LV429630

Yeni referans: **C 10 F 3 TM 100**

NSX 100 36kA 3P3D TMD 100A

Tip	Kasa	Kesme Kapasitesi Icu (kA)	Kutup Sayısı	Trip Ünitesi	Anma Akımı In (A)	Son Ek
C = NSX	11 = 100m	E = 16kA	1 = 1P	TM = TMD	016 = 16	L = Everlink
C = NSXm	12 = 160m	B = 25kA	2 = 2P	MA = MA	020 = 20	B = Bara
	10 = 100	F = 36kA	3 = 3P3D	MG = TMG	025 = 25	F = Sabit
	16 = 160	N = 50kA	4 = 4P4D	1M = 1.3M	030 = 30	D = DC
	25 = 250	H = 70kA	6 = 4P3D	2D = 2.2	040 = 40	S = Ayırıcı
	40 = 400	S = 100kA		2D = 2.3	050 = 50	DP = DC PV
	63 = 630	L = 150kA		4V = 4.1	063 = 63	
		...		4V = 4.2	080 = 80	Aksesuarlar
				5E = 5.2E	100 = 100	T=Yeni Tasarım
				5E = 5.3E	...	
				6E = 6.3E		



ComPact NSX

100 - 630A

Life Is On

Schneider
Electric

Tip		Kesme kap. Icu (kA)	Anma akımı In(A)	Termik ayar sahası Ir	Referans	Yeni ComPact Referans	Fiyat (TL)
Termik Manyetik Korumalı							
3 kutup, 380 V AC							
NSX100F	TM16D	36	16	12-16	LV429637	C10F3TM016	2.829,00
	TM25D	36	25	18-25	LV429636	C10F3TM025	2.829,00
	TM32D	36	32	23-32	LV429635	C10F3TM032	2.829,00
	TM40D	36	40	28-40	LV429634	C10F3TM040	2.829,00
	TM50D	36	50	35-50	LV429633	C10F3TM050	2.829,00
	TM63D	36	63	45-63	LV429632	C10F3TM063	2.829,00
	TM80D	36	80	56-80	LV429631	C10F3TM080	2.829,00
	TM100D	36	100	70-100	LV429630	C10F3TM100	2.829,00
NSX100N	TM16D	50	16	12-16	LV429847	C10N3TM016	3.243,00
	TM25D	50	25	18-25	LV429846	C10N3TM025	3.243,00
	TM32D	50	32	23-32	LV429845	C10N3TM032	3.243,00
	TM40D	50	40	28-40	LV429844	C10N3TM040	3.243,00
	TM50D	50	50	35-50	LV429843	C10N3TM050	3.243,00
	TM63D	50	63	45-63	LV429842	C10N3TM063	3.243,00
	TM80D	50	80	56-80	LV429841	C10N3TM080	3.243,00
	TM100D	50	100	70-100	LV429840	C10N3TM100	3.243,00
NSX100H	TM16D	70	16	12-16	LV429677	C10H3TM016	3.667,00
	TM25D	70	25	18-25	LV429676	C10H3TM025	3.667,00
	TM32D	70	32	23-32	LV429675	C10H3TM032	3.667,00
	TM40D	70	40	28-40	LV429674	C10H3TM040	3.667,00
	TM50D	70	50	35-50	LV429673	C10H3TM050	3.667,00
	TM63D	70	63	45-63	LV429672	C10H3TM063	3.667,00
	TM80D	70	80	56-80	LV429671	C10H3TM080	3.667,00
	TM100D	70	100	70-100	LV429670	C10H3TM100	3.667,00
NSX160F	TM125D	36	125	88-125	LV430631	C16F3TM125	3.524,00
	TM160D	36	160	112-160	LV430630	C16F3TM160	3.638,00
NSX160N	TM125D	50	125	88-125	LV430841	C16N3TM125	4.049,00
	TM160D	50	160	112-160	LV430840	C16N3TM160	4.174,00
NSX160H	TM125D	70	125	88-125	LV430671	C16H3TM125	4.575,00
	TM160D	70	160	112-160	LV430670	C16H3TM160	4.713,00
NSX250F	TM200D	36	200	140-200	LV431631	C25F3TM200	5.274,00
	TM250D	36	250	175-250	LV431630	C25F3TM250	5.274,00
NSX250N	TM200D	50	200	140-200	LV431831	C25N3TM200	6.067,00
	TM250D	50	250	175-250	LV431830	C25N3TM250	6.067,00
NSX250H	TM200D	70	200	140-200	LV431671	C25H3TM200	6.873,00
	TM250D	70	250	175-250	LV431670	C25H3TM250	6.873,00
MicroLogic Korumalı							
3 kutup, 380 V AC							
NSX100F	MicroLogic 2.2	36	40	18-40	LV429772	C10F32D040	5.517,00
	MicroLogic 2.2	36	100	40-100	LV429770	C10F32D100	5.517,00
	MicroLogic 5.2E	36	100	40-100	LV429102ML52E	C10F35E100	12.164,00
NSX100N	MicroLogic 2.2	50	40	18-40	LV429797	C10N32D040	5.730,00
	MicroLogic 2.2	50	100	40-100	LV429795	C10N32D100	5.730,00
	MicroLogic 5.2E	50	100	40-100	LV429103ML52E	C10N35E100	13.458,00
NSX160F	MicroLogic 2.2	36	160	63-160	LV430770	C16F32D160	5.813,00
	MicroLogic 5.2E	36	160	63-160	LV430162ML52E	C16F35E160	13.650,00
NSX160N	MicroLogic 2.2	50	160	63-160	LV430775	C16N32D160	6.529,00
	MicroLogic 5.2E	50	160	63-160	LV430163ML52E	C16N35E160	14.294,00
NSX250F	MicroLogic 2.2	36	250	100-250	LV431770	C25F32D250	7.300,00
	MicroLogic 5.2E	36	250	100-250	LV431252ML52E	C25F35E250	14.794,00
NSX250N	MicroLogic 2.2	50	250	100-250	LV431870	C25N32D250	7.763,00
	MicroLogic 5.2E	50	250	100-250	LV431253ML52E	C25N35E250	14.980,00
NSX400F	MicroLogic 2.3	36	400	160-400	LV432676	C40F32D400	14.074,00
	MicroLogic 5.3E	36	400	160-400	LV432402ML53E	C40F35E400	18.929,00
	MicroLogic 2.3	50	400	160-400	LV432693	C40N32D400	16.183,00
	MicroLogic 5.3E	50	400	160-400	LV432403ML53E	C40N35E400	21.043,00
NSX400N	MicroLogic 2.3	50	400	160-400	LV432694	C40N36E400	22.930,00
	MicroLogic 5.3E	50	400	160-400	LV432404ML53E	C40H35E400	23.682,00
	MicroLogic 2.3	70	400	160-400	LV432695	C40H36E400	28.545,00
	MicroLogic 5.3E	70	400	160-400	LV432404ML63E	C40H36E400	28.545,00
NSX630F	MicroLogic 2.3	36	630	250-630	LV432876	C63F32D630	19.517,00
	MicroLogic 5.3E	36	630	250-630	LV432813ML53E	C63F35E630	23.750,00
NSX630N	MicroLogic 2.3	50	630	250-630	LV432893	C63N32D630	22.450,00
	MicroLogic 5.3E	50	630	250-630	LV432803ML53E	C63N35E630	24.708,00
	MicroLogic 6.3E	50	630	250-630	LV432803ML63E	C63N36E630	27.689,00
NSX630H	MicroLogic 2.3	70	630	250-630	LV432895	C63H32D630	25.365,00
	MicroLogic 5.3E	70	630	250-630	LV432804ML53E	C63H35E630	28.545,00
	MicroLogic 6.3E	70	630	250-630	LV432804ML63E	C63H36E630	32.380,00

Not: Ticari hayatı sonlanacak olan eski seri LV4* ile başlayan şalterler yerine birebir muadili olan Yeni ComPact referanslardan seçiminizi yapabilirsiniz.
Liste fiyatı Yeni ComPact şalterler için belirtilmiştir.

ComPacT NSX - 690V

100 - 630A

Life Is On

Schneider
Electric



C25W3TM250

Tip		Kesme Kap Icu(kA)	Anma Akımı In(A)	Termik Ayar Sahası Ir	Referans	Yeni ComPacT Referans	Fiyat (TL)
Termik Manyetik Korumalı							
3 Kutup 690 V							
NSX100R	TM40D	45	40	28-40	LV433200	C10R3TM040	9.943,00
	TM50D	45	50	35-50	LV433202	C10R3TM050	9.943,00
	TM63D	45	63	45-63	LV433204	C10R3TM063	9.943,00
	TM80D	45	80	56-80	LV433206	C10R3TM080	9.943,00
	TM100D	45	100	70-100	LV433208	C10R3TM100	9.943,00
NSX250R	TM125D	45	125	88-125	LV433470	C25R3TM125	12.404,00
	TM160D	45	160	112-160	LV433472	C25R3TM160	12.797,00
NSX250R	TM200D	45	200	140-200	LV433474	C25R3TM200	14.907,00
	TM250D	45	250	175-250	LV433476	C25R3TM250	14.907,00
NSX100HB1	TM40D	75	40	28-40	LV433210	C10V3TM040	11.430,00
	TM50D	75	50	35-50	LV433212	C10V3TM050	11.430,00
	TM63D	75	63	45-63	LV433214	C10V3TM063	11.430,00
	TM80D	75	80	56-80	LV433216	C10V3TM080	11.430,00
	TM100D	75	100	70-100	LV433218	C10V3TM100	11.430,00
NSX160HB1	TM125D	75	125	88-125	LV433478	C25V3TM125	14.260,00
	TM160D	75	160	112-160	LV433480	C25V3TM160	14.703,00
NSX250HB1	TM200D	75	200	140-200	LV433482	C25V3TM200	17.127,00
	TM250D	75	250	175-250	LV433484	C25V3TM250	17.127,00
NSX100HB2	TM63D	100	63	45-63	LV433224	C10W3TM063	13.132,00
	TM80D	100	80	56-80	LV433226	C10W3TM080	13.132,00
	TM100D	100	100	70-100	LV433228	C10W3TM100	13.132,00
NSX160HB2	TM125D	100	125	88-125	LV433486	C25W3TM125	16.407,00
	TM160D	100	160	112-160	LV433488	C25W3TM160	16.910,00
NSX250HB2	TM200D	100	200	140-200	LV433490	C25W3TM200	19.693,00
	TM250D	100	250	175-250	LV433492	C25W3TM250	19.693,00
MicroLogic Korumalı							
3 Kutup 690 V							
NSX 400R	MicroLogic 2.3	45	400	160-400	LV433602	C40R32D400	36.587,00
	MicroLogic 5.3	45	400	160-400	LV433606	C40R35E400	56.183,00
	MicroLogic 6.3	45	400	160-400	LV433608	C40R36E400	68.739,00
NSX 630R	MicroLogic 2.3	45	630	250-630	LV433700	C63R32D630	49.568,00
	MicroLogic 5.3	45	630	250-630	LV433704	C63R35E630	66.614,00
	MicroLogic 6.3	45	630	250-630	LV433706	C63R36E630	76.370,00
NSX 400HB1	MicroLogic 2.3	75	400	160-400	LV433622	C40V32D400	42.073,00
	MicroLogic 5.3	75	400	160-400	LV433626	C40V35E400	64.614,00
	MicroLogic 6.3	75	400	160-400	LV433628	C40V36E400	79.035,00
NSX 630HB1	MicroLogic 2.3	75	630	250-630	LV433720	C63V32D630	56.989,00
	MicroLogic 5.3	75	630	250-630	LV433724	C63V35E630	76.604,00
	MicroLogic 6.3	75	630	250-630	LV433726	C63V36E630	87.813,00
NSX 400HB2	MicroLogic 2.3	100	400	160-400	LV433642	C40W32D400	48.378,00
	MicroLogic 5.3	100	400	160-400	LV433646	C40W35E400	74.314,00
	MicroLogic 6.3	100	400	160-400	LV433648	C40W36E400	90.894,00
NSX 630HB2	MicroLogic 2.3	100	630	250-630	LV433740	C63W32D630	65.540,00
	MicroLogic 5.3	100	630	250-630	LV433744	C63W35E630	88.098,00
	MicroLogic 6.3	100	630	250-630	LV433746	C63W36E630	100.988,00

Not: Ticari hayatı sonlanacak olan eski seri LV4* ile başlayan şalterler yerine birebir muadili olan Yeni ComPacT referanslardan seçiminizi yapabilirsiniz. Liste fiyatı Yeni ComPacT şalterler için belirtilmiştir.



C40R45E400

Tip		Kesme Kap Icu(kA)	Anma Akımı In(A)	Termik Ayar Sahası Ir	Referans	Yeni ComPacT Referans	Fiyat (TL)
Termik Manyetik Korumalı							
4 Kutup 690 V							
NSX100R	TM40D	45	40	28-40	LV433201	C10R4TM040	12.409,00
	TM50D	45	50	35-50	LV433203	C10R4TM050	12.409,00
	TM63D	45	63	45-63	LV433205	C10R4TM063	12.409,00
	TM80D	45	80	56-80	LV433207	C10R4TM080	12.409,00
	TM100D	45	100	70-100	LV433209	C10R4TM100	12.409,00
NSX250R	TM125D	45	125	88-125	LV433471	C25R4TM125	15.512,00
	TM160D	45	160	112-160	LV433473	C25R4TM160	15.975,00
NSX250R	TM200D	45	200	140-200	LV433475	C25R4TM200	18.608,00
	TM250D	45	250	175-250	LV433477	C25R4TM250	18.608,00
NSX100HB1	TM40D	75	40	28-40	LV433211	C10V4TM040	14.289,00
	TM50D	75	50	35-50	LV433213	C10V4TM050	14.289,00
	TM63D	75	63	45-63	LV433215	C10V4TM063	14.289,00
	TM80D	75	80	56-80	LV433217	C10V4TM080	14.289,00
	TM100D	75	100	70-100	LV433219	C10V4TM100	14.289,00
NSX160HB1	TM125D	75	125	88-125	LV433479	C25V4TM125	17.824,00
	TM160D	75	160	112-160	LV433481	C25V4TM160	18.385,00
NSX250HB1	TM200D	75	200	140-200	LV433483	C25V4TM200	21.410,00
	TM250D	75	250	175-250	LV433485	C25V4TM250	21.410,00
NSX100HB2	TM63D	100	63	45-63	LV433225	C10W4TM063	17.915,00
	TM80D	100	80	56-80	LV433227	C10W4TM080	17.915,00
	TM100D	100	100	70-100	LV433229	C10W4TM100	17.915,00
NSX160HB2	TM125D	100	125	88-125	LV433487	C25W4TM125	20.497,00
	TM160D	100	160	112-160	LV433489	C25W4TM160	21.140,00
NSX250HB2	TM200D	100	200	140-200	LV433491	C25W4TM200	24.617,00
	TM250D	100	250	175-250	LV433493	C25W4TM250	24.617,00
MicroLogic Korumalı							
4 Kutup 690 V							
NSX 400R	MicroLogic 2.3	45	400	160-400	LV433603	C40R42D400	45.730,00
	MicroLogic 5.3	45	400	160-400	LV433607	C40R45E400	70.235,00
	MicroLogic 6.3	45	400	160-400	LV433609	C40R46E400	85.918,00
NSX 630R	MicroLogic 2.3	45	630	250-630	LV433701	C63R42D630	61.950,00
	MicroLogic 5.3	45	630	250-630	LV433705	C63R45E630	83.265,00
	MicroLogic 6.3	45	630	250-630	LV433707	C63R46E630	95.462,00
NSX 400HB1	MicroLogic 2.3	75	400	160-400	LV433623	C40V42D400	52.582,00
	MicroLogic 5.3	75	400	160-400	LV433627	C40V45E400	80.772,00
	MicroLogic 6.3	75	400	160-400	LV433629	C40V46E400	98.800,00
NSX 630HB1	MicroLogic 2.3	75	630	250-630	LV433721	C63V42D630	71.260,00
	MicroLogic 5.3	75	630	250-630	LV433725	C63V45E630	95.759,00
	MicroLogic 6.3	75	630	250-630	LV433727	C63V46E630	109.767,00
NSX 400HB2	MicroLogic 2.3	100	400	160-400	LV433643	C40W42D400	60.472,00
	MicroLogic 5.3	100	400	160-400	LV433647	C40W45E400	92.884,00
	MicroLogic 6.3	100	400	160-400	LV433649	C40W46E400	113.623,00
NSX 630HB2	MicroLogic 2.3	100	630	250-630	LV433741	C63W42D630	81.932,00
	MicroLogic 5.3	100	630	250-630	LV433745	C63W45E630	110.130,00
	MicroLogic 6.3	100	630	250-630	LV433747	C63W46E630	126.227,00

Not: Ticari hayatı sonlanacak olan eski seri LV4* ile başlayan şalterler yerine birebir muadil olan Yeni ComPacT referanslardan seçiminizi yapabilirsiniz. Liste fiyatı Yeni ComPacT şalterler için belirtilmiştir.



LV429387



LV432575



29450



LV429532



LV429299



TRV00121



LV434201



5444



TRV00210

Tip	Besleme gerilimi (VAC)	Referans	Yeni ComPact Referans	Fiyat (TL)
Düşük gerilim bobini				
NSX100-630 için MN bobini	220	LV429407	LV429407	1.229,00
NSX100-630 için MN bobini	380	LV429408	LV429408	1.229,00
Açtırma bobinleri				
NSX100-630 için MX bobini	220	LV429387	LV429387	1.143,00
NSX100-630 için MX bobini	380	LV429388	LV429388	1.143,00
Nötr akım trafosu				
3 kutup MicroLogic 6 kontrol üniteleri için nötr akım trafosu 25-100A		LV429521	LV429521	4.572,00
3 kutup MicroLogic 6 kontrol üniteleri için nötr akım trafosu 150-250A		LV430563	LV430563	4.572,00
3 kutup MicroLogic 6 kontrol üniteleri için nötr akım trafosu 400-630A		LV432575	LV432575	6.238,00
Motor mekanizmaları				
MT100/160	220	LV429434	LV429434	7.410,00
MT100/160 "Haberleşmeli Tip"	220	LV429441	LV429441	11.404,00
MT250	220	LV431541	LV431541	7.410,00
MT250 "Haberleşmeli Tip"	220	LV431549	LV431549	11.404,00
MT250	380	LV431542	LV431542	7.410,00
MT400/630	220	LV432641	LV432641	19.815,00
MT400/630 "Haberleşmeli Tip"	220	LV432652	LV432652	23.717,00
MT400/630	380	LV432642	LV432642	19.815,00
Yardımcı kontaklar				
NSX100/630 için OF/SD/SDE/SDV kontak		29450	29450	665,00
NSX100-250 TM/MA/Mic2 açtırma üniteleri için SDE adaptörü ⁽¹⁾		LV429451	LV429451	484,00
NSX100/630 için erken kapama kontağı		LV429346	LV429346	1.150,00
SDX mikrolojik uzak alarm modülü ⁽²⁾		LV429532	LV429532	4.367,00
Montaj aksesuarları				
Mandalı NSX100/160/250 için ön yüz pano montaj çerçevesi		LV429317	LV429317	354,00
Mandalı NSX400/630 için ön yüz pano montaj çerçevesi		LV432558	LV432558	447,00
Mandal Çerçevesi		LV429526	LV429526	403,00
NSX100/160/250N/H/L, 3P bir adet kısa termina koruyucu		LV429515	LV429515	332,00
NSX400/630N/H/L, 3P bir adet kısa termina koruyucu		LV432591	LV432591	354,00
NSX100-250 için 6'lı faz bariyer seti		LV429329	LV429329	207,00
NSX400/630 için 6'lı faz bariyer seti		LV432570	LV432570	277,00
Döner kurma kolları				
NSX100-250 için doğrudan döner kurma kolu		LV429337	LV429337T	660,00
NSX400/630 için doğrudan döner kurma kolu		LV432597	LV432597T	797,00
NSX100-250 için uzatmalı döner kurma kolu		LV429338	LV429338T	850,00
NSX400/630 için uzatmalı döner kurma kolu		LV432598	LV432598T	1.008,00
Kilitleme üniteleri				
NSX100-250 döner kurma kolu 2 devre kesici için mekanik kilitleme ünitesi ⁽³⁾		LV429369	LV429369T	2.128,00
NSX400/630 döner kurma kolu 2 devre kesici için mekanik kilitleme ünitesi ⁽³⁾		LV432621	LV432621T	2.128,00
NSX100-250 mandallı 2 devre kesici için mekanik kilitleme ünitesi		LV429354	LV429354T	2.128,00
NSX400/630 mandallı 2 devre kesici için mekanik kilitleme ünitesi		LV432614	LV432614T	2.708,00
NSX100/630 için sökülebilir 3 asma kilit takılabilen mandal kilitleme aparatı		29370	29370	278,00
Soket kiti ⁽⁴⁾				
NSX100/160/250 N/H/L, 3P için soket kiti w		LV429289	LV429289	3.540,00
NSX400/630 N/H/L, 3P için soket kiti		LV432538	LV432538	8.429,00
NSX100/160/250 N/H/L, 4P için soket kiti		LV429290	LV429290	4.044,00
NSX400/630 N/H/L, 4P için soket kiti		LV432539	LV432539	10.820,00
Konnektör ⁽⁴⁾				
NSX100-250 için hareketli konnektör		LV429274	LV429274	263,00
NSX400/630 için hareketli konnektör		LV432523	LV432523	457,00
NSX100-630 için sabit konnektör		LV429273	LV429273	604,00
NSX100-250 için destek parçası		LV429275	LV429275	203,00
NSX400/630 için destek parçası		LV432525	LV432525	317,00
Çekmece kiti				
NSX100/160/250 N/H/L, 3P için çekmece kiti		LV429299	LV429299	7.467,00
NSX400/630 N/H/L, 3P için çekmece kiti		LV432542	LV432542	9.195,00
NSX100/160/250 N/H/L, 4P için çekmece kiti		LV429230	LV429230	10.213,00
NSX400/630 N/H/L, 4P için çekmece kiti		LV432543	LV432543	13.379,00

⁽¹⁾ Motor mekanizmalı ComPact NSX100/160/250'de, SDE yardımcı kontak kullanımı için SDE adaptörü siparişi gerekli değildir.

⁽²⁾ MicroLogic'li ünitelerde SDX ya da MN/MX bobinlerinden biri seçilmelidir.

⁽³⁾ Döner kurma kolları dahil değildir.

⁽⁴⁾ Çekmeceli ve soketli tip devre kesicilerde ek yardımcı donanım varsa (motor, MX gibi) enerji bağlantıları için hareketli ve sabit bağlantı konnektörü gereklidir.

⁽⁵⁾ FDM121NSX = TRV00121 + LV454444 + LV434202 + TRV00880 referanslarından oluşur.

Not: Ticari hayatı sonlanacak olan eski seri LV4* ile başlayan şalterler yerine birebir muadili olan Yeni ComPact referanslardan seçiminizi yapabilirsiniz.

Liste fiyatı Yeni ComPact şalterler için belirtilmiştir.



VigiPacT modülü
ComPacT NSX

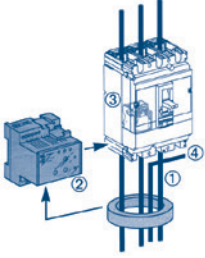

- ① Toroid
- ② VigiPacT röle
- ③ MX bobini
- ④ Nötr



RH197M



Kapalı toroid A tipi



Parçalı toroid OA tipi



Vigilohm IMD-IM9-OL

Tip	Hassasiyet ayar sahası	Referans	Fiyat (TL)
VigiPacT Toprak Kaçak Akım Koruma Modülleri			
3 kutup⁽¹⁾	Vigi 200-440V 3P for NSX100/160	30 mA-10A	LV429488 8.798,00
	Vigi 200-440V 3P for NSX250	30 mA-10 A	LV429492 12.258,00
	Vigi 200-440V 3P for NSX400/630	300 mA-30 A	LV432464 13.459,00
3 kutup+nötr	Vigi 200-440V 4P for NSX100/160	30 mA-10A	LV429489 9.924,00
	Vigi 200-440V 4P for NSX250	30 mA-10 A	LV429493 13.870,00
	Vigi 200-440V 4P for NSX400/630	300 mA-30 A	LV432465 19.729,00

Bağlantı aksesuarları

NSX100/250 için 4P Vigi modülünü 3P devre kesiciye bağlama ünitesi	LV429214	1.812,00
NSX400/630 için 4P Vigi modülünü 3P devre kesiciye bağlama ünitesi	LV432457	3.552,00

⁽¹⁾ Sadece nötr dağılımı olmayan motor devrelerinde kullanılır.

Vigirex Kaçak Akım Koruma Röleleri ^{(2) (4)}

Tip	Hassasiyet ayar sahası	Montaj Tipi	Referans	Fiyat (TL)
RH10M	30 mA ani açma	DIN Ray Üzeri	56130	3.145,00
	300 mA ani açma	DIN Ray Üzeri	56135	3.145,00
RH21M	30 mA veya 300mA ani ya da 300mA 0-6 msn	DIN Ray Üzeri	56163	4.095,00
RH99M	30 mA - 30 A ani - 4.5 sn	DIN Ray Üzeri	56173	5.752,00
RH197M	30 mA - 30 A ani - 4.5 sn	DIN Ray Üzeri	56517	6.414,00
RHU-S Standart (Haberleşmesiz)	30 mA - 30 A ani alarm ya da 0 - 4.5 sn gecikmeli	Pano Ön Yüzeyi	LV481001	12.985,00
RHU Modbus	30 mA - 30 A ani alarm ya da 0 - 4.5 sn gecikmeli	Pano Ön Yüzeyi	LV481003	13.528,00
RMH Modbus Erken Uyarı Alarmlı	30 mA - 30 A ani alarm ya da 0 - 4.5 sn gecikmeli	Pano Ön Yüzeyi	LV481004	15.148,00
RM12T Multiplexer (Çoklayıcı - 12 nokta)		DIN Ray Üzeri	28566	Fiyat Sorunuz

Toroid Akım Trafoları (Vigirex kaçak akım röleleri ile birlikte kullanılmalıdır.)

Tip	Nominal akım (A)	İç çap / ölçüler (mm)	Maks. kesit / faz (mm ²)	Referans	Fiyat (TL)	
Kapalı toroid A tipi	TA30	65	30	16	50437	1.273,00
	PA50	85	50	25	50438	1.619,00
	IA80	160	80	70	50439	2.044,00
	MA120	250	120	120	50440	2.754,00
	SA200	400	200	2 x 185	50441	4.344,00
Parçalı toroid OA tipi	GA300	630	300	2 x 240	50442	8.999,00
	TOA	160	46	50	50420	11.358,00
	TOA	250	110	240	50421	20.913,00
Dikdörtgen sensör	800-1600	280 x 115	2 x 100 x 5 bara	56053	40.448,00	
			2 x 50 x 10 bara			
			4 x 240			
	2000-3200	470 x 160	2 x 125 x 10 bara	56054	54.789,00	

Kaynak Toprak Dönüşü Sensörleri

Referans	Fiyat (TL)
MDGF Haricî Toprak Hatası Sensörü	33579 9.528,00

Nötr Sensörleri

Tip	Referans	Fiyat (TL)
NS Haricî Nötr Sensörü	630-1600	33576 8.660,00
	1600b-3200	34036 18.162,00
NT Haricî Nötr Sensörü	630-1600	33576 8.660,00
NW Haricî Nötr Sensörü	400-2000	34035 11.327,00
	1000-4000	34036 18.162,00
	4000b-6300	48182 21.956,00

Vigilohm İzolasyon Hataları Kontrolü

Tip	Besleme gerilimi (V AC)	Referans	Fiyat (TL)
Yalıtım gözlem cihazı (ON-Line)	110 / 415 Vac - 50 / 60 Hz	IMD-IM9	5.076,00
Motorlar için yalıtım gözlem cihazı (OFF-Line)	110 / 415 Vac - 50 / 60 Hz	IMD-IM9-OL	5.605,00

IMD-IM9-OL:

⁽¹⁾ Sadece nötr dağılımı olmayan motor devrelerinde kullanılır.

⁽²⁾ Toprak kaçak akım hatası nedeniyle açması istenen ComPacT devre kesici mutlaka MN veya MX gerilim bobini ile donatılmalıdır.

⁽³⁾ 3 faz + nötr bakır kablo için.

⁽⁴⁾ Raya montaj tiptir. Pano kapana montajlı modeller için 444 30 30 Müşteri Destek Merkezi'ni arayınız.

Yeni ve Modernize Edilen Panolar için Kusursuz Çözüm

PowerTag NSX

- Kompakt gövdesi ve kablosuz haberleşme özelliği sayesinde pano içcilik maliyetlerini en aza indirir.
- DIN rayında yer kaplamaz, şalter gövdesine direkt olarak entegre edilir.
- Pano içindeki kablo sayısını azaltır ve devreye alma süresini kısaltır.
- **Class 1** enerji ölçüm hassasiyetine sahiptir. (IEC 61557-12)

Referans	Tanım	Liste Fiyatı (EUR)
LV434021	4P 250A ComPacT NSX kasası için	621,00
LV434020	3P 250A ComPacT NSX kasası için	556,00
LV434023	4P 630A ComPacT NSX kasası için	1.410,00
LV434022	3P 630A ComPacT NSX kasası için	1.274,00



ComPacT NSXm

16 - 160A

Life Is On

Schneider
Electric

Tip	Kesme Kapasitesi Icu	Anma akımı In	Kutup Sayısı ve Koruması	Referans	Yeni ComPacT Referans	Fiyat (TL)
-----	-------------------------	---------------------	--------------------------------	----------	--------------------------	---------------

Termik Manyetik Korumalı

4 Kutup 50 kA



TM16D	50kA	16A	4P/3D	LV426460	C11N6TM016B	3.910,00
TM25D	50kA	25A	4P/3D	LV426461	C11N6TM025B	3.910,00
TM32D	50kA	32A	4P/3D	LV426462	C11N6TM032B	3.910,00
TM40D	50kA	40A	4P/3D	LV426463	C11N6TM040B	3.910,00
TM50D	50kA	50A	4P/3D	LV426464	C11N6TM050B	3.910,00
TM63D	50kA	63A	4P/3D	LV426465	C11N6TM063B	3.910,00
TM80D	50kA	80A	4P/3D	LV426466	C11N6TM080B	4.287,00
TM100D	50kA	100A	4P/3D	LV426467	C11N6TM100B	4.587,00
TM125D	50kA	125A	4P/3D	LV426468	C12N6TM125B	7.489,00
TM160D	50kA	160A	4P/3D	LV426469	C12N6TM160B	8.433,00

Aksesuarlar

Elektriksel Aksesuarlar

Yardımcı kontaklar	OF/SD Kontak			LV426950	LV426950	235,00
	SD Kontak (Kablolu)			LV426952	LV426952	374,00
Bobinler	Açtırma Bobini MX 220-240V AC			LV426844	LV426844	1.238,00
	Açtırma Bobini MX 380-415V AC			LV426846	LV426846	1.238,00
	Düşük Gerilim Bobini MN 220-240V AC			LV426804	LV426804	1.333,00
	Düşük Gerilim Bobini MN 380-415V AC			LV426806	LV426806	1.333,00
	Açtırma Bobini MX 220-240V AC (Kablolu)			LV426864	LV426864	1.360,00
	Açtırma Bobini MX 380-415V AC (Kablolu)			LV426866	LV426866	1.360,00
	Düşük Gerilim Bobini MN 220-240V AC (Kablolu)			LV426824	LV426824	1.463,00
Düşük Gerilim Bobini MN 380-415V AC (Kablolu)			LV426826	LV426826	1.463,00	

Terminal Koruyucular ve Kurma Kolları

Terminal Koruyucular	Uzun Terminal Koruyucu	3P		LV426912	LV426912	224,00
		4P		LV426913	LV426913	472,00
Kurma Kolları	Doğrudan döner kurma kolu	Siyah		LV426930	LV426930T	917,00
		Siyah IP54		LV426932	LV426932T	1.212,00
	Uzatmalı döner kurma kolu	Kırmızı Sarı IP54		LV426933	LV426933T	1.212,00
	Açık kapı kontrol aparatı*			LV426937	LV426937	779,00



LV426933T

* Açık kapı kontrol aparatı: Bu aparat kapı açıkken devre kesiciyi kontrol etme (açma-kapama) imkanı tanır.

Not: ComPacT NSXm serisi devre kesicileri EverLink™ terminal kablo bağlantısı opsiyonu için lütfen 444 30 30 Müşteri Destek Merkezi'ni arayınız.

Not: ComPacT NSXm MicroLogic 4.1 serisi kaçak akım koruma röleli devre kesiciler için lütfen 444 30 30 Müşteri Destek Merkezi'ni arayınız.

Not: Ticari hayatı sonlanacak olan eski seri LV4* ile başlayan şalterler yerine birebir muadili olan Yeni ComPacT referanslardan seçiminizi yapabilirsiniz. Liste fiyatı Yeni ComPacT şalterler için belirtilmiştir.



LV510337



LV563316

Tip	Kesme kap. Icu(kA)	Anma akımı In (A)	Termik ayar	Referans	Fiyat (TL)
Ayarlı Termik Manyetik Korumalı*					
3 Kutup 380V AC					
CVS100B	25	TM16D	12-16	LV510300	2.223,00
	25	TM25D	18-25	LV510301	2.223,00
	25	TM32D	23-32	LV510302	2.223,00
	25	TM40D	28-40	LV510303	2.223,00
	25	TM50D	35-50	LV510304	2.223,00
	25	TM63D	45-63	LV510305	2.223,00
	25	TM80D	56-80	LV510306	2.223,00
CVS160B	25	TM100D	70-100	LV510307	2.223,00
	25	TM125D	88-125	LV516302	2.709,00
CVS250B	25	TM160D	112-160	LV516303	2.787,00
	25	TM200D	140-200	LV525302	4.028,00
CVS250B	25	TM250D	175-250	LV525303	4.028,00
	36	TM16D	12-16	LV510330	2.349,00
CVS 100F	36	TM25D	18-25	LV510331	2.349,00
	36	TM32D	23-32	LV510332	2.349,00
	36	TM40D	28-40	LV510333	2.349,00
	36	TM50D	35-50	LV510334	2.349,00
	36	TM63D	45-63	LV510335	2.349,00
	36	TM80D	56-80	LV510336	2.349,00
	36	TM100D	70-100	LV510337	2.349,00
CVS160F	36	TM125D	88-125	LV516332	2.842,00
	36	TM160D	112-160	LV516333	2.929,00
CVS250F	36	TM200D	140-200	LV525332	4.247,00
	36	TM250D	175-250	LV525333	4.247,00
CVS400F	36	TM320D	224-320	LV540305	9.103,00
	36	TM400D	280-400	LV540306	10.493,00
CVS630F	36	TM500D	350-500	LV563305	13.457,00
	36	TM600D	441-600	LV563306	15.275,00
CVS400N	36	ETS630 (LS01)	325-630	LV563505	15.455,00
	50	TM320D	224-320	LV540315	10.522,00
CVS630N	50	TM400D	280-400	LV540316	12.054,00
	50	TM500D	350-500	LV563315	14.102,00
CVS630N	50	TM600D	420-600	LV563316	17.164,00
	50	ETS630 (LS01)	325-630	LV563510	17.769,00

*Manyetik koruma: 16-250 A arası için sabit, 400 A için 5-10xIn, 600 A için 4.2-8.3xIn, 630 A için 2-10xIn şeklinde ayarlanabilir.

Aksesuarlar

Tip	Besleme Gerilimi (VAC)	Referans	Fiyat (TL)
Düşük gerilim bobini			
CVS100-630 için MN bobini	220	LV429407	1.229,00
CVS100-630 için MN bobini	380	LV429408	1.229,00
Açtırma bobinleri			
CVS100-630 için MX bobini	220	LV429387	1.143,00
CVS100-630 için MX bobini	380	LV429388	1.143,00
Yardımcı kontaklar			
CVS 100/630 için OF/SD/SDE/SDV kontak		29450	665,00
CVS 100-250 TM/MA açtırma üniteleri için SDE adaptörü		LV429451	484,00
Montaj aksesuarları			
Mandallı CVS 100/160/250 için ön yüz pano montaj çerçevesi		LV429317	354,00
Mandallı CVS 400/630 için ön yüz pano montaj çerçevesi		LV432558	447,00
CVS100/160/250 B/F, 3P bir adet kısa terminal koruyucu		LV429515	332,00
CVS400/630 N, 3P bir adet kısa terminal koruyucu		LV432591	354,00
CVS 100-250 için 6'lı faz bariyer seti		LV429329	207,00
CVS 400/630 için 6'lı faz bariyer seti		LV432570	277,00
Döner kurma kolları			
CVS100-250 için doğrudan döner kurma kolu		LV429337	614,00
CVS400/630 için doğrudan döner kurma kolu		LV432597	742,00
CVS100-250 için uzatmalı döner kurma kolu		LV429338	924,00
CVS400/630 için uzatmalı döner kurma kolu		LV432598	1.120,00

EasyPact CVS

100 - 630A

Life Is On

Schneider
Electric



LV516342

F10

Tip	Kesme kap. Icu(kA)	Anma akımı In (A)	Termik ayar sahası Ir	Referans	Fiyat (TL)
Ayarlı Termik Manyetik Korumalı* 4 Kutup 380V AC (4P3D Koruma)					
CVS100B	25	TM16D	12-16	LV510310	2.800,00
	25	TM25D	18-25	LV510311	2.800,00
	25	TM32D	23-32	LV510312	2.800,00
	25	TM40D	28-40	LV510313	2.800,00
	25	TM50D	35-50	LV510314	2.800,00
	25	TM63D	45-63	LV510315	2.800,00
	25	TM80D	56-80	LV510316	2.800,00
	25	TM100D	70-100	LV510317	2.800,00
CVS160B	25	TM125D	88-125	LV516312	5.225,00
	25	TM160D	112-160	LV516313	5.915,00
CVS250B	25	TM200D	140-200	LV525312	7.015,00
	25	TM250D	175-250	LV525313	7.015,00
CVS 100F	36	TM16D	12-16	LV510340	2.962,00
	36	TM25D	18-25	LV510341	2.962,00
	36	TM32D	23-32	LV510342	2.962,00
	36	TM40D	28-40	LV510343	2.962,00
	36	TM50D	35-50	LV510344	2.962,00
	36	TM63D	45-63	LV510345	2.962,00
	36	TM80D	56-80	LV510346	3.253,00
	36	TM100D	70-100	LV510347	3.460,00
CVS160F	36	TM125D	88-125	LV516342	5.513,00
	36	TM160D	112-160	LV516343	6.218,00
CVS250F	36	TM200D	140-200	LV525342	7.368,00
	36	TM250D	175-250	LV525343	7.368,00
CVS400F	36	TM320D	224-320	LV540308	14.189,00
	36	TM400D	280-400	LV540309	15.424,00
CVS630F	36	TM500D	350-500	LV563308	16.549,00
	36	TM600D	441-600	LV563309	18.018,00
	36	ETS630 (LS01)	325-630	LV563506	20.974,00
	50	TM320D	224-320	LV540318	16.714,00
CVS400N	50	TM400D	280-400	LV540319	17.738,00
	50	TM500D	350-500	LV563318	19.493,00
CVS630N	50	TM600D	420-600	LV563319	20.715,00
	50	ETS630 (LS01)	325-630	LV563511	24.103,00

*Manyetik koruma: 16-250 A arası için sabit, 400 A için 5-10xIn, 600 A için 4.2-8.3xIn, 630 A için 2-10xIn şeklinde ayarlanabilir.

VigiPact Toprak Kaçak Akım Koruma Modülleri



VigiPact Modülü
EasyPact CVS

YENİ

Tip	Hassasiyet ayar sahası	Referans	Fiyat (TL)
3 kutup			
CVS 100/160 için MH tipi	30 mA-10A	LV529488	8.798,00
CVS250 için MH tipi	30 mA-10 A	LV529492	12.258,00
CVS 400/630 MB tipi	300 mA-30 A	LV532464	13.459,00

YENİ

3 kutup+nötr			
CVS 100/160 için MH tipi	30 mA-10A	LV529489	9.924,00
CVS250 için MH tipi	30 mA-10 A	LV529493	13.870,00
CVS 400/630 MB tipi	300 mA-30 A	LV532465	19.729,00

Bağlantı aksesuarları

NSX100/250 için 4P Vigi modülünü 3P devre kesiciye bağlama ünitesi	LV429214	1.812,00
NSX400/630 için 4P Vigi modülünü 3P devre kesiciye bağlama ünitesi	LV432457	3.552,00



Ezc400N



EzcV250

Tip	Kesme kapasitesi Icu(kA)	Anma akımı (A)	Referans	Fiyat (TL)
Sabit termik manyetik korumalı kompakt şalter				
3 kutup, 380 V AC	30	15	Ezc100H3015	1.275,00
	30	20	Ezc100H3020	1.275,00
	30	25	Ezc100H3025	1.275,00
	30	30	Ezc100H3030	1.275,00
	30	40	Ezc100H3040	1.275,00
	30	50	Ezc100H3050	1.275,00
	30	60	Ezc100H3060	1.275,00
	30	75	Ezc100H3075	1.598,00
	30	80	Ezc100H3080	1.598,00
	30	100	Ezc100H3100	1.598,00
	36	125	Ezc250H3125	2.166,00
	36	160	Ezc250H3160	2.332,00
	36	200	Ezc250H3200	3.185,00
	36	250	Ezc250H3250	3.185,00
	50	320	Ezc400H3320N	6.398,00
	50	400	Ezc400H3400N	7.185,00
	50	500	Ezc630H3500N	7.752,00
50	600	Ezc630H3600N	7.794,00	
Kaçak akım korumalı sabit termik manyetik kompakt şalter				
4 kutup, 380 V AC	36	63	*EzcV250H4063	8.136,00
	36	80	*EzcV250H4080	8.612,00
	36	100	*EzcV250H4100	9.099,00
	36	125	*EzcV250H4125	10.578,00
	36	160	*EzcV250H4160	10.644,00
	36	200	*EzcV250H4200	11.988,00
	36	250	*EzcV250H4250	13.372,00

* Ayarlanabilir 0,1/0,3/0,5/1 A hassasiyet

* Ayarlanabilir 0/200/500/1000 ms zaman gecikmesi

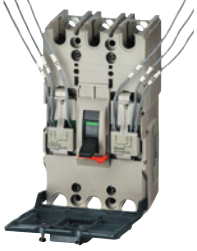

EasyPact yardımcı bobin uygulaması



EZAROTE

Tip	Besleme gerilimi (V AC)	Referans	Fiyat (TL)
AX/AL yardımcı alarm kontağı			
EZC100 serisi için		EZAUX11	662,00
EZC250 serisi için		EZEAXAL	662,00
EZC400 ve EZC630 serisi için		29450	665,00
MX/SHT açtırma bobinleri			
EZC100 serisi için	200-277	EZASHT200AC	932,00
EZC100 serisi için	380-480	EZASHT380AC	932,00
EZC250 serisi için	200-277	EZESHT200AC	932,00
EZC400 ve EZC630 serisi için	200-277	LV429387	1.143,00
EZC400 ve EZC630 serisi için	380-480	LV429388	1.143,00
EZCV250 serisi için	200-277	EZESHT200AC	932,00
Düşük gerilim bobinleri			
EZC100 serisi için	200-240	EZAUVR200AC	1.424,00
EZC400 ve EZC630 serisi için	200-240	LV429407	1.229,00
EZC400 ve EZC630 serisi için	380-415	LV429408	1.229,00
Kurma Kolu			
EZC100	standart	EZAROTDS	807,00
	uzatmalı	EZAROTE	1.167,00
EZC250	standart	EZEROTDS	899,00
	uzatmalı	EZEROTE	1.424,00
EZC400 ve EZC630	standart	LV432597	742,00
	uzatmalı	LV432598	1.120,00
EZCV250	standart	EZEROTDS	899,00
	uzatmalı	EZEROTE	1.424,00
DIN rayı adaptörü	EZC100	EZADINR	158,80
Kilitleme aparatı			
	EZC100	EZALOCK	170,00
	EZC250	EZELOCK	240,00
	EZC400 ve EZC630	29370	278,00
	EZCV250	EZELOCKN	175,00

Not: Eski tip 400 ve 630 A kasalı ürünlerin tüm yardımcı donanım referansları için 444 30 30 Müşteri Destek Merkezi'ni arayınız.

ComPacT NS800-3200

Kompakt Tip Şalterler

Life Is On

Schneider
Electric



ComPacT NS800H



ComPacT NS2000N

Tip	Anma akımı In(A)	Kesme kap. Icu (kA)	Referans	Fiyat (TL)
-----	---------------------	------------------------	----------	---------------

Elektronik standart korumalı, 3 kutup, 380 V AC, önden bağlantılı "standart tip"

NS800N 3P Mic. 2.0	800	50	33466•2 ⁽¹⁾	27.024,00
NS1000N 3P Mic. 2.0	1000	50	33472•2	36.053,00
NS1250N 3P Mic. 2.0	1250	50	33478•2	41.447,00
NS1600N 3P Mic. 2.0	1600	50	33482•2	57.325,00
NS800H 3P Mic. 2.0	800	70	33467•2	30.995,00
NS1000H 3P Mic. 2.0	1000	70	33473•2	37.857,00
NS1250H 3P Mic. 2.0	1250	70	33479•2	43.639,00
NS1600H 3P Mic. 2.0	1600	70	33483•2	60.390,00

Elektronik selektif korumalı, 3 kutup, 380 V AC, önden bağlantılı "standart tip"

NS800N 3P Mic. 5.0	800	50	33466•5 ⁽¹⁾	27.024,00
NS1000N 3P Mic. 5.0	1000	50	33472•5	36.053,00
NS1250N 3P Mic. 5.0	1250	50	33478•5	41.447,00
NS1600N 3P Mic. 5.0	1600	50	33482•5	57.325,00
NS800H 3P Mic. 5.0	800	70	33467•5	30.995,00
NS1000H 3P Mic. 5.0	1000	70	33473•5	37.857,00
NS1250H 3P Mic. 5.0	1250	70	33479•5	43.639,00
NS1600H 3P Mic. 5.0	1600	70	33483•5	60.390,00

Elektronik standart korumalı, 4 kutup, 380 V AC, önden bağlantılı "standart tip"

NS800N 4P Mic 2.0	800	50	33469•2 ⁽¹⁾	38.070,00
NS1000N 4P Mic 2.0	1000	50	33475•2	50.817,00
NS1250N 4P Mic 2.0	1250	50	33480•2	58.444,00
NS1600N 4P Mic 2.0	1600	50	33484•2	77.538,00
NS800H 4P Mic 2.0	800	70	33470•2	43.718,00
NS1000H 4P Mic 2.0	1000	70	33476•2	53.430,00
NS1250H 4P Mic 2.0	1250	70	33481•2	64.560,00
NS1600H 4P Mic 2.0	1600	70	33485•2	80.999,00

Elektronik selektif korumalı, 4 kutup, 380 V AC, önden bağlantılı "standart tip"

NS800N 4P Mic 5.0	800	50	33469•5 ⁽¹⁾	38.070,00
NS1000N 4P Mic 5.0	1000	50	33475•5	50.817,00
NS1250N 4P Mic 5.0	1250	50	33480•5	58.444,00
NS1600N 4P Mic 5.0	1600	50	33484•5	77.538,00
NS800H 4P Mic 5.0	800	70	33470•5	43.718,00
NS1000H 4P Mic 5.0	1000	70	33476•5	53.430,00
NS1250H 4P Mic 5.0	1250	70	33481•5	64.560,00
NS1600H 4P Mic 5.0	1600	70	33485•5	80.999,00

⁽¹⁾ Kumanda tipine karşılık gelen kodu referanstaki noktanın yerine koyunuz. Ör.: 33472S2 = mandallı tip ComPacT NS1000N.

Kumanda tipleri

S: mandallı (A grubu)

R: doğrudan döner kurma kolu (C grubu)

X: uzatmalı döner kurma kolu (C grubu)

Not: - "standart tip" devre kesicilere motor mekanizması ve döner kurma kolları sonradan eklenemez.

- NS2000, NS2500 ve NS3200 devre kesicilere döner kurma kolları takılamaz.

- Arkadan bağlantılı devre kesiciler için 444 30 30 Müşteri Destek Merkezi'ni arayınız.

F13

ComPacT NS800-3200

Kompakt Tip Şalterler

Life Is On

Schneider
Electric



ComPacT NS800H
"motorlu"

Tip	Anma akımı In(A)	Kesme kap. Icu (kA)	Referans	Fiyat (TL)
-----	---------------------	------------------------	----------	---------------

Elektronik standart korumalı, 3 kutup, 380 V AC, önden bağlantılı "Motorlu tip"

NS800N 3P Mic. 2.0	800	50	33466MM2	46.777,00
NS1000N 3P Mic. 2.0	1000	50	33472M•2	58.144,00
NS1250N 3P Mic. 2.0	1250	50	33478M•2	63.345,00
NS1600N 3P Mic. 2.0	1600	50	33482M•2	78.732,00
NS800H 3P Mic. 2.0	800	70	33467M•2	50.634,00
NS1000H 3P Mic. 2.0	1000	70	33473M•2	59.610,00
NS1250H 3P Mic. 2.0	1250	70	33479M•2	65.453,00
NS1600H 3P Mic. 2.0	1600	70	33483M•2	81.244,00

Elektronik selektif korumalı, 3 kutup, 380 V AC, önden bağlantılı "Motorlu tip"

NS800N 3P Mic. 5.0	800	50	33466M•5⁽¹⁾	46.777,00
NS1000N 3P Mic. 5.0	1000	50	33472M•5	58.144,00
NS1250N 3P Mic. 5.0	1250	50	33478M•5	63.345,00
NS1600N 3P Mic. 5.0	1600	50	33482M•5	78.732,00
NS800H 3P Mic. 5.0	800	70	33467M•5	50.634,00
NS1000H 3P Mic. 5.0	1000	70	33473M•5	59.610,00
NS1250H 3P Mic. 5.0	1250	70	33479M•5	65.453,00
NS1600H 3P Mic. 5.0	1600	70	33483M•5	81.244,00

Elektronik standart korumalı, 4 kutup, 380 V AC, önden bağlantılı "Motorlu tip"

NS800N 4P Mic 2.0	800	50	33469M•2	65.939,00
NS1000N 4P Mic 2.0	1000	50	33475M•2	81.839,00
NS1250N 4P Mic 2.0	1250	50	33480M•2	89.364,00
NS1600N 4P Mic 2.0	1600	50	33484M•2	106.768,00
NS800H 4P Mic 2.0	800	70	33470M•2	74.687,00
NS1000H 4P Mic 2.0	1000	70	33476M•2	88.595,00
NS1250H 4P Mic 2.0	1250	70	33481M•2	105.287,00
NS1600H 4P Mic 2.0	1600	70	33485M•2	114.807,00

Elektronik selektif korumalı, 4 kutup, 380 V AC, önden bağlantılı "Motorlu tip"

NS800N 4P Mic 5.0	800	50	33469M•5	65.939,00
NS1000N 4P Mic 5.0	1000	50	33475M•5	81.839,00
NS1250N 4P Mic 5.0	1250	50	33480M•5	89.364,00
NS1600N 4P Mic 5.0	1600	50	33484M•5	106.768,00
NS800H 4P Mic 5.0	800	70	33470M•5	74.687,00
NS1000H 4P Mic 5.0	1000	70	33476M•5	88.595,00
NS1250H 4P Mic 5.0	1250	70	33481M•5	105.287,00
NS1600H 4P Mic 5.0	1600	70	33485M•5	114.807,00

⁽¹⁾ Motor besleme gerilimine karşılık gelen kodu referanstaki noktanın yerine koyunuz.
Ör.: 33472MM2 = 220 V AC gerilim beslemeli, motorlu ComPacT NS1000N

Motor besleme gerilimleri:

E: 48 V AC
F: 110-130 V AC
M: 220-240 V AC
Q: 380-415 V AC

Not - Motorlu tip devre kesicilerde MX açtırma ve XF kapama bobinleri standart olarak bulunur.

ComPacT NS800-3200 yardımcı donanımları

MX açtırma bobini (sabit tip, 200-250 V AC / DC)	33662	1.692,00
MX açtırma bobini (sabit tip, 380-480 V AC)	33664	2.636,00
MN düşük gerilim bobini (sabit tip, 200-250 V AC / DC)	33671	1.892,00
MN düşük gerilim bobini (sabit tip, 380-480 V AC)	33673	3.214,00
Yardımcı kontaklar OF/SD/SDE	29450	665,00

Faz ayırıcı

NS800-1600 3P, önden ve arkadan bağlantı için	33622	4.125,00
---	-----------------------	----------

Not - 800-1600A arasındaki ComPacT NS devre kesicilerde arkadan bağlantı ve çekmeceli tipler için lütfen 444 30 30 Müşteri Destek Merkezi'ni arayınız.

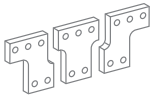

Faz ayırıcı

ComPacT NS800-3200

Kompakt Tip Şalterler

Life Is On

Schneider
Electric



ComPacT NS800H

Tip	Anma akımı In(A)	Kesme kap. Icu (kA)	Referans	Fiyat (TL)
Enerjimetrelî, MicroLogic 2.0E korumalı, 3 kutup, 380 V AC, önden bağlantılı "standart tip"				
NS800N 3P Mic. 2.0E	800	50	33466•2E ⁽¹⁾	28.867,00
NS1000N 3P Mic. 2.0E	1000	50	33472•2E	37.903,00
NS1250N 3P Mic. 2.0E	1250	50	33478•2E	43.308,00
NS1600N 3P Mic. 2.0E	1600	50	33482•2E	59.179,00
NS800H 3P Mic. 2.0E	800	70	33467•2E	32.852,00
NS1000H 3P Mic. 2.0E	1000	70	33473•2E	39.719,00
NS1250H 3P Mic. 2.0E	1250	70	33479•2E	45.499,00
NS1600H 3P Mic. 2.0E	1600	70	33483•2E	62.237,00
NS2000N 3P Mic. 2.0E	2000	70	34006S2E	79.423,00
NS2500N 3P Mic. 2.0E	2500	70	34012S2E	89.260,00
NS3200N 3P Mic. 2.0E	3200	70	34018S2E	123.367,00
Enerjimetrelî, MicroLogic 5.0E korumalı, 3 kutup, 380 V AC, önden bağlantılı "standart tip"				
NS800N 3P Mic. 5.0E	800	50	33466•5E ⁽¹⁾	28.867,00
NS1000N 3P Mic. 5.0E	1000	50	33472•5E	37.903,00
NS1250N 3P Mic. 5.0E	1250	50	33478•5E	43.308,00
NS1600N 3P Mic. 5.0E	1600	50	33482•5E	59.179,00
NS800H 3P Mic. 5.0E	800	70	33467•5E	32.852,00
NS1000H 3P Mic. 5.0E	1000	70	33473•5E	39.719,00
NS1250H 3P Mic. 5.0E	1250	70	33479•5E	45.499,00
NS1600H 3P Mic. 5.0E	1600	70	33483•5E	62.237,00
NS2000N 3P Mic. 5.0E	2000	70	34006S5E	79.423,00
NS2500N 3P Mic. 5.0E	2500	70	34012S5E	89.260,00
NS3200N 3P Mic. 5.0E	3200	70	34018S5E	123.367,00
Enerjimetrelî, MicroLogic 2.0E korumalı, 4 kutup, 380 V AC, önden bağlantılı "standart tip"				
NS800N 4P Mic 2.0E	800	50	33469•2E ⁽¹⁾	41.830,00
NS1000N 4P Mic 2.0E	1000	50	33475•2E	55.223,00
NS1250N 4P Mic 2.0E	1250	50	33480•2E	63.212,00
NS1600N 4P Mic 2.0E	1600	50	33484•2E	83.283,00
NS800H 4P Mic 2.0E	800	70	33470•2E	47.745,00
NS1000H 4P Mic 2.0E	1000	70	33476•2E	57.970,00
NS1250H 4P Mic 2.0E	1250	70	33481•2E	69.637,00
NS1600H 4P Mic 2.0E	1600	70	33485•2E	86.920,00
NS2000N 4P Mic 2.0E	2000	70	34009S2E	122.484,00
NS2500N 4P Mic 2.0E	2500	70	34015S2E	137.737,00
NS3200N 4P Mic 2.0E	3200	70	34021S2E	191.099,00
Enerjimetrelî, MicroLogic 5.0E korumalı, 4 kutup, 380 V AC, önden bağlantılı "standart tip"				
NS800N 4P Mic 5.0E	800	50	33469•5E ⁽¹⁾	41.830,00
NS1000N 4P Mic 5.0E	1000	50	33475•5E	55.223,00
NS1250N 4P Mic 5.0E	1250	50	33480•5E	63.212,00
NS1600N 4P Mic 5.0E	1600	50	33484•5E	83.283,00
NS800H 4P Mic 5.0E	800	70	33470•5E	47.745,00
NS1000H 4P Mic 5.0E	1000	70	33476•5E	57.970,00
NS1250H 4P Mic 5.0E	1250	70	33481•5E	69.637,00
NS1600H 4P Mic 5.0E	1600	70	33485•5E	86.920,00
NS2000N 4P Mic 5.0E	2000	70	34009S5E	122.484,00
NS2500N 4P Mic 5.0E	2500	70	34015S5E	137.737,00
NS3200N 4P Mic 5.0E	3200	70	34021S5E	191.099,00

F15

⁽¹⁾ Kumanda tipine karşılık gelen kodu referanstaki noktann yerine koyunuz. Ör.: 33472S2 = mandallı tip ComPacT NS1000N.

Kumanda tipleri

S: mandallı (A grubu)

R: doğrudan döner kurma kolu (C grubu)

X: uzatmalı döner kurma kolu (C grubu)

Not: - "standart tip" devre kesicilere motor mekanizması ve döner kurma kolları sonradan eklenemez.
- NS2000, NS2500 ve NS3200 devre kesicilere döner kurma kolları takılamaz.
- Arkadan bağlantılı devre kesiciler için lütfen 444 30 30 Müşteri Destek Merkezi'ni arayınız.



ComPacT NS800H
"motorlu"

Tip	Anma akımı In(A)	Kesme kap. Icu (kA)	Referans	Fiyat (TL)
-----	---------------------	------------------------	----------	---------------

Enerjimetrelı, elektronik standart korumalı 3 kutup, 380 V AC, önden bağlantılı "Motorlu tip"

NS800N 3P Mic. 2.0	800	50	33466M•2E ⁽¹⁾	48.625,00
NS1000N 3P Mic. 2.0	1000	50	33472M•2E	60.018,00
NS1250N 3P Mic. 2.0	1250	50	33478M•2E	65.208,00
NS1600N 3P Mic. 2.0	1600	50	33482M•2E	80.595,00
NS800H 3P Mic. 2.0	800	70	33467M•2E	52.503,00
NS1000H 3P Mic. 2.0	1000	70	33473M•2E	61.478,00
NS1250H 3P Mic. 2.0	1250	70	33479M•2E	67.322,00
NS1600H 3P Mic. 2.0	1600	70	33483M•2E	83.114,00

Enerjimetrelı, elektronik selektif korumalı 3 kutup, 380 V AC, önden bağlantılı "Motorlu tip"

NS800N 3P Mic. 5.0	800	50	33466M•5E ⁽¹⁾	48.625,00
NS1000N 3P Mic. 5.0	1000	50	33472M•5E	60.018,00
NS1250N 3P Mic. 5.0	1250	50	33478M•5E	65.208,00
NS1600N 3P Mic. 5.0	1600	50	33482M•5E	80.595,00
NS800H 3P Mic. 5.0	800	70	33467M•5E	52.503,00
NS1000H 3P Mic. 5.0	1000	70	33473M•5E	61.478,00
NS1250H 3P Mic. 5.0	1250	70	33479M•5E	67.322,00
NS1600H 3P Mic. 5.0	1600	70	33483M•5E	83.114,00

Enerjimetrelı, elektronik standart korumalı 4 kutup, 380 V AC, önden bağlantılı "Motorlu tip"

NS800N 4P Mic 2.0	800	50	33469M•2E	67.809,00
NS1000N 4P Mic 2.0	1000	50	33475M•2E	83.707,00
NS1250N 4P Mic 2.0	1250	50	33480M•2E	91.259,00
NS1600N 4P Mic 2.0	1600	50	33484M•2E	108.654,00
NS800H 4P Mic 2.0	800	70	33470M•2E	76.560,00
NS1000H 4P Mic 2.0	1000	70	33476M•2E	90.472,00
NS1250H 4P Mic 2.0	1250	70	33481M•2E	107.155,00
NS1600H 4P Mic 2.0	1600	70	33485M•2E	116.673,00

Enerjimetrelı, elektronik selektif korumalı 4 kutup, 380 V AC, önden bağlantılı "Motorlu tip"

NS800N 4P Mic 5.0	800	50	33469M•5E	67.809,00
NS1000N 4P Mic 5.0	1000	50	33475M•5E	83.707,00
NS1250N 4P Mic 5.0	1250	50	33480M•5E	91.259,00
NS1600N 4P Mic 5.0	1600	50	33484M•5E	108.654,00
NS800H 4P Mic 5.0	800	70	33470M•5E	76.560,00
NS1000H 4P Mic 5.0	1000	70	33476M•5E	90.472,00
NS1250H 4P Mic 5.0	1250	70	33481M•5E	107.155,00
NS1600H 4P Mic 5.0	1600	70	33485M•5E	116.673,00

⁽¹⁾ Motor besleme gerilimine karşılık gelen kodu referanstaki noktanın yerine koyunuz.

Ör: 33472MM2 = 220 V AC gerilim beslemeli, motorlu ComPacT NS1000N

Motor besleme gerilimleri:

E: 48 V AC, F: 110-130 V AC, M: 220-240 V AC, Q: 380-415 V AC

Not: Motorlu tip devre kesicilerde MX açtırma ve XF kapama bobinleri standart olarak bulunur.

ComPacT NS800-3200 yardımcı donanımları

MX açtırma bobini (sabit tip, 200-250 V AC / DC)	33662	1.692,00
MX açtırma bobini (sabit tip, 380-480 V AC)	33664	2.636,00
MN düşük gerilim bobini (sabit tip, 200-250 V AC / DC)	33671	1.892,00
MN düşük gerilim bobini (sabit tip, 380-480 V AC)	33673	3.214,00
Yardımcı kontaklar OF/SD/SDE	29450	665,00

Faz ayırıcı

NS800-1600 3P, önden ve arkadan bağlantı için	33622	4.125,00
---	-------	----------



BCM ULP haberleşme modülü

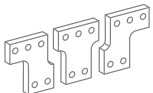

Faz ayırıcı

Not: - 800-1600A arasındaki ComPacT NS devre kesicilerde arkadan bağlantı ve çekmeceli tipler için lütfen bize başvurunuz.

- BCM ULP haberleşme modülü haricindeki diğer tüm haberleşme yardımcı donanım aksesuarlarının referansları MasterPact NT-NW aksesuarları ile aynıdır.

- BCM ULP haberleşme modülü devre kesiciyle beraber montajlı olarak gönderilmektedir. Ayrı satışı yoktur.

- Haberleşmeli Devre Kesiciler için referans sonuna "C" eklenmelidir.

Ör.: 33472MM2 => 33472MM2C şeklinde olmalıdır.

ComPacT NSX DC

16 - 1200A

Life Is On

Schneider
Electric



C10M2TM025

Tip	Kesme kap. Icu(kA)	Anma akımı In (A)	Referans	Yeni ComPacT Referans	Fiyat (TL)	
Termik Manyetik Korumalı 2 Kutup 500V DC						
NSX DC 100F	36	TM16D	16	LV438592	C10F2TM016	2.180,00
	36	TM20D	20	LV438593	C10F2TM020	2.180,00
	36	TM25D	25	LV438594	C10F2TM025	2.180,00
	36	TM32D	30	LV438595	C10F2TM030	2.180,00
	36	TM40D	40	LV438596	C10F2TM040	2.180,00
	36	TM50D	50	LV438597	C10F2TM050	2.180,00
	36	TM63D	63	LV438598	C10F2TM063	2.180,00
	36	TM80D	80	LV438599	C10F2TM080	2.180,00
	36	TM100D	100	LV438600	C10F2TM100	2.180,00
NSX DC 160F	36	TM125D	125	LV438699	C16F2TM125	2.433,00
	36	TM160D	160	LV438700	C16F2TM160	2.470,00
NSX DC 100M	36	TM16D	16	LV438602	C10M2TM016	2.802,00
	36	TM20D	20	LV438603	C10M2TM020	2.802,00
	36	TM25D	25	LV438604	C10M2TM025	2.802,00
	36	TM32D	30	LV438605	C10M2TM030	2.802,00
	36	TM40D	40	LV438606	C10M2TM040	2.802,00
	36	TM63D	63	LV438608	C10M2TM063	2.802,00
	36	TM80D	80	LV438609	C10M2TM080	2.802,00
	36	TM100D	100	LV438610	C10M2TM100	2.802,00
	NSX DC 160M	36	TM125D	125	LV438709	C16M2TM125
36		TM160D	160	LV438710	C16M2TM160	3.074,00
NSX DC 100S	100	TM16D	16	LV438612	C10S2TM016	3.565,00
	100	TM40D	40	LV438616	C10S2TM040	3.565,00
NSX DC 160S	100	TM125D	125	LV438719	C16S2TM125	3.789,00

Not: DC ürünler benzer AC uygulamalar için de kullanılabilir. Detaylar için lütfen 444 30 30 Müşteri Destek Merkezi'ni arayınız.

Not: ComPacT NSX 2 Kutup 600 V DC Termik Manyetik Korumalı devre kesiciler için lütfen 444 30 30 Müşteri Destek Merkezi'ni arayınız.

Not: Ticari hayatı sonlanacak olan eski seri LV4* ile başlayan şalterler yerine birbirine muadil olan Yeni ComPacT referanslarından seçiminizi yapabilirsiniz. Liste fiyatı Yeni ComPacT şalterler için belirtilmiştir.

F18

ComPacT NSX DC

16 - 1200A

Life Is On

Schneider
Electric



C63S3TM600D_ISO -
F19 - C40F3TM250D

Tip	Kesme kap. Icu(kA)	Anma akımı In (A)	Referans	Yeni ComPacT Referans	Fiyat (TL)
Termik Manyetik Korumalı					
3 Kutup 750V DC					
NSX DC 100F	36	TM16D	LV429637DC	C10F3TM016D	5.239,00
	36	TM25D	LV429636DC	C10F3TM025D	5.239,00
	36	TM32D	LV429635DC	C10F3TM032D	5.239,00
	36	TM40D	LV429634DC	C10F3TM040D	5.239,00
	36	TM50D	LV429633DC	C10F3TM050D	5.239,00
	36	TM80D	LV429631DC	C10F3TM080D	5.239,00
	36	TM100D	LV429630DC	C10F3TM100D	5.239,00
NSX DC 160F	36	TM125D	LV430631DC	C16F3TM125D	6.028,00
	36	TM160D	LV430630DC	C16F3TM160D	6.093,00
NSX DC 250F	36	TM250D	LV438265	C40F3TM250D	17.822,00
NSX DC 320F	36	TM320D	LV438266	C40F3TM320D	17.822,00
NSX DC 100S	100	TM16D	LV429617DC	C10S3TM016D	7.318,00
	100	TM25D	LV429616DC	C10S3TM025D	7.318,00
	100	TM32D	LV429615DC	C10S3TM032D	7.318,00
	100	TM40D	LV429614DC	C10S3TM040D	7.318,00
	100	TM50D	LV429613DC	C10S3TM050D	7.318,00
	100	TM63D	LV429612DC	C10S3TM063D	7.318,00
	100	TM80D	LV429611DC	C10S3TM080D	7.318,00
	100	TM100D	LV429610DC	C10S3TM100D	7.318,00
NSX DC 160S	100	TM125D	LV430611DC	C16S3TM125D	9.968,00
	100	TM160D	LV430610DC	C16S3TM160D	9.968,00
NSX DC 250S	100	TM250D	LV438275	C40S3TM250D	22.845,00
NSX DC 320S	100	TM320D	LV438276	C40S3TM320D	22.845,00

Tip	Kesme kap. Icu(kA)	Açtırma ünitesi	Referans	Yeni ComPacT Referans	Fiyat (TL)
Termik Manyetik Korumalı					
3 Kutup 750V DC					
NSX DC 400F	36	TM400D	LV438267	C40F3TM400D	17.822,00
NSX DC 400S	100	TM400D	LV438277	C40S3TM400D	22.845,00
NSX DC 500F	36	TM500D	LV438268	C63F3TM500D	22.992,00
NSX DC 500S	100	TM500D	LV438278	C63S3TM500D	29.490,00
NSX DC 600F	36	TM600D	LV438269	C63F3TM600D	25.208,00
NSX DC 600S	100	TM600D	LV438279	C63S3TM600D	32.428,00

NSX DC 250F/320F /250S/320S/400S/500F serileri NSX600 gövdesi ile aynı boyuta sahiptir.

F19

Aksesuarlar

Tip	Referans	Yeni ComPacT Referans	Fiyat (TL)
Montaj Aksesuarları			
Seri Bağlantı			
3P Seri Bağlantı için Terminal Korumucu (NSX100-250)	LV438325	LV438325	Fiyat Sorunuz
3P Seri Bağlantı için Terminal Korumucu (NSX400-630)	LV438345	LV438345	5.559,00
Paralel Bağlantı			
3P Kesiciler Paralel Bağ. için Bağlantı Plakası	LV438329	LV438329	2.195,00
Seri Bağlantı & Paralel Bağlantı Aksesuarları			
2P Paralel, Seri Bağlantı için Bağlantı Plakası ve Faz Bariyeri (NSX100-250)	LV438328	LV438328	Fiyat Sorunuz
2P Paralel, Seri Bağlantı için Bağlantı Plakası ve Faz Bariyeri (NSX400-630)	LV438338	LV438338	Fiyat Sorunuz

Not:Ticari hayatı sonlanacak olan eski seri LV4* ile başlayan şalterler yerine birbirine muadili olan Yeni ComPacT referanslarından seçiminizi yapabilirsiniz. Liste fiyatı Yeni ComPacT şalterler için belirtilmiştir.

ComPact NSX DC

16 - 1200A

Life Is On

Schneider
Electric



C63S4TM600D_ISO -
F20 - C40S4TM250D

F20

Tip	Kesme kap. Icu(kA)	Anma akımı In (A)	Referans	Yeni ComPacT Referans	Fiyat (TL)
Termik Manyetik Korumalı					
4 Kutup 750V DC					
NSX DC 100F	36	TM16D	LV429647DC	C10F4TM016D	7.644,00
	36	TM25D	LV429646DC	C10F4TM025D	7.644,00
	36	TM32D	LV429645DC	C10F4TM032D	7.644,00
	36	TM40D	LV429644DC	C10F4TM040D	7.644,00
	36	TM50D	LV429643DC	C10F4TM050D	7.644,00
	36	TM63D	LV429642DC	C10F4TM063D	7.644,00
	36	TM80D	LV429641DC	C10F4TM080D	7.644,00
	36	TM100D	LV429640DC	C10F4TM100D	7.644,00
NSX DC 160F	36	TM125D	LV430641DC	C16F4TM125D	10.373,00
	36	TM160D	LV430640DC	C16F4TM160D	11.682,00
NSX DC 250F	36	TM250D	LV438260	C40F4TM250D	24.858,00
NSX DC 320F	36	TM320D	LV438261	C40F4TM320D	24.858,00
NSX DC 100S	100	TM16D	LV429627DC	C10S4TM016D	8.778,00
	100	TM25D	LV429626DC	C10S4TM025D	8.778,00
	100	TM32D	LV429625DC	C10S4TM032D	8.778,00
	100	TM40D	LV429624DC	C10S4TM040D	8.778,00
	100	TM50D	LV429623DC	C10S4TM050D	8.778,00
	100	TM63D	LV429622DC	C10S4TM063D	8.778,00
	100	TM80D	LV429621DC	C10S4TM080D	8.778,00
	100	TM100D	LV429620DC	C10S4TM100D	8.778,00
NSX DC 160S	100	TM125D	LV430621DC	C16S4TM125D	13.907,00
	100	TM160D	LV430620DC	C16S4TM160D	13.907,00
NSX DC 250S	100	TM250D	LV438270	C40S4TM250D	31.877,00
NSX DC 320S	100	TM320D	LV438271	C40S4TM320D	31.877,00
Termik Manyetik Korumalı					
4 Kutup 750V DC					
NSX DC 400F	36	TM400D	LV438262	C40F4TM400D	24.858,00
NSX DC 400S	100	TM400D	LV438272	C40S4TM400D	31.877,00
NSX DC 500F	36	TM500D	LV438263	C63F4TM500D	30.879,00
NSX DC 500S	100	TM500D	LV438273	C63S4TM500D	39.594,00
NSX DC 600F	36	TM600D	LV438264	C63F4TM600D	37.055,00
NSX DC 600S	100	TM600D	LV438274	C63S4TM600D	43.553,00

NSX DC 250F/320F /250S/320S/400S/500F serileri NSX600 gövdesi ile aynı boyuta sahiptir.

Aksesuarlar

Tip	Referans	Yeni ComPacT Referans	Fiyat (TL)
Montaj Aksesuarları			
Seri Bağlantı			
4P Seri Bağlantı için Terminal Koruyucu (NSX100-250)	LV438326	LV438326	2.053,00
4P Seri Bağlantı için Terminal Koruyucu (NSX400-630)	LV438346	LV438346	8.125,00
Paralel Bağlantı			
4P Paralel bağlantı için Terminal Koruyucu (NSX100-250) (2P/4P)	LV438327	LV438327	Fiyat Sorunuz
4P Paralel bağlantı için Terminal Koruyucu (NSX400-630) (2P/4P)	LV438337	LV438337	Fiyat Sorunuz

Not: Ticari hayatı sonlanacak olan eski seri LV4* ile başlayan şalterler yerine birebir muadili olan Yeni ComPacT referanslardan seçiminizi yapabilirsiniz. Liste fiyatı Yeni ComPacT şalterler için belirtilmiştir.

ComPacT NSX MicroLogic Kontrol Üniteleri Ölçüm Fonksiyonları



MicroLogic 5 / 6 dâhilî Güç Ölçüm Fonksiyonları			Tip	Ekran	
			E	MicroLogic LCD	FDM121 ekran
Koruma ayarlarının görüntülenmesi					
Açmalar (A) ve gecikmeler	Tüm ayarlar görüntülenebilir	Ir, tr, lsd, tsd, li, lg, tg	■	■	
Ölçümler					
Anlık rms değerleri					
Akımlar (A)	Fazlar ve nötr	I1, I2, I3, IN	■	■	■
	Faz ortalaması	$I_{avg} = (I1 + I2 + I3) / 3$	■	-	■
	3 faz ve nötrdeki en yüksek akım Imax	I1, I2, I3, IN için Imax	■	■	■
	Toprak hatası (MicroLogic 6)	% Ig (açma ayarı)	■	■	■
	Fazlar arasında akım dengesizliği	% Iavg	■	-	■
Gerilimler (V)	Faz-faz	U12, U23, U31	■	■	■
	Faz-nötr	V1N, V2N, V3N	■	■	■
	Faz-faz gerilimlerinin ortalaması	$U_{avg} = (U12 + U21 + U23) / 3$	■	-	■
	Faz-nötr gerilimlerinin ortalaması	$V_{avg} = (V1N + V2N + V3N) / 3$	■	-	■
	F-F ve F-N gerilim dengesizliği	% Uavg ve % Vavg	■	-	■
	Faz sırası	1-2-3, 1-3-2	■	■	■
Frekans (Hz)	Güç sistemi	f	■	-	■
Güç	Aktif (kW)	P, toplam / faz başına	■	■ / -	■
	Reaktif (kVAR)	Q, toplam / faz başına	■	■ / -	■
	Görünen (kVA)	S, toplam / faz başına	■	■ / -	■
	Güç faktörü ve cosφ (temel)	PF ve cosφ, toplam ve faz başına	■	-	■
Maksimetreler / minimetreler					
	Anlık rms ölçümleriyle ilişkilendirilmiştir	MicroLogic veya FDM121 ekran ünitesi üzerinden sıfırlanır	■	-	■
Enerji ölçümü					
Enerji	Aktif (kW), reaktif (kVARh), görünen (kVAh)	Son sınırlamadan sonra toplam Mutlak veya işaretli mod ⁽¹⁾	■	■	■
Ortalama ve maksimum ortalama değerleri					
Ortalama akım (A)	Fazlar ve nötr	Seçili pencerede geçerli değer	■	-	■
		Son sınırlamadan sonraki maksimum ortalama	■	-	■
Ortalama güç	Aktif (kWh), reaktif (kVAR), görünen (kVA)	Seçili pencerede geçerli değer	■	-	■
		Son sınırlamadan sonraki maksimum ortalama	■	-	■
Hesaplama penceresi	Kaymalı, sabit veya haberleşme ile senkronize	1 dakikalık adımlarla 5 - 60 dakika arasında ayarlanabilir	■	-	⁽²⁾
Güç kalitesi					
Toplam harmonik bozulma (%)	Rms değerine göre gerilim	F-F ve F-N gerilimi için THDU, THDV	■	-	■
	Rms değerine göre akım	Faz akımı için THDI	■	-	■

⁽¹⁾ Mutlak mod: E mutlak = E çıkış + E giriş; İşaretli mod: E işaretli = E çıkış - E giriş.

⁽²⁾ Sadece haberleşme sistemi üzerinden kullanılabilir.

Ek teknik özellikler

Ölçüm doğruluğu

Doğruluk, sensörler dâhil tüm ölçüm sistemine dairdir:

- Akım: IEC 61557-12'ye göre Sınıf 1
- Gerilim: % 0,5
- Güç ve enerji: IEC 61557-12'ye göre Sınıf 2
- Frekans: % 0,1



Açık Tip Güç Şalterleri



Güvenilir Performansıyla
Dünya Lideri



se.com/tr

Life Is On

Schneider
Electric



MasterPact™ MTZ Açık Tip Güç Şalterleri

EcoStruxure™ platformumuz tarafından sağlanan yeni nesil güç verimlilik çözümlerinden faydalanın.

Masterpact™ MTZ devre kesiciler ile geleceğin güç dağıtım sistemlerini hayata geçirin.



MasterPact™ MTZ
FUTURE READY

MasterPact MTZ ile yeni bir kullanıcı deneyimi

Yeni MasterPact MTZ açık tip güç şalterleri projenizin tasarımından konfigürasyonuna, devreye alınmasından bakımına kadar her adımda benzersiz bir dijital deneyim sunar.

TASARIM



EcoStruxure™ Power Design software

Alçak gerilim dağıtım sistemlerinin tek hat tasarımı ve hesaplama yazılımı.

KONFIGÜRASYON



Ürün Seçici

MasterPact MTZ ürün konfigürasyonlarını hızlı ve hatasız bir şekilde yapmanızı sağlar.

DEVREYE ALMA



EcoStruxure™ Power Commision software

Devreye alma, yazılım yükseltme, koruma ayarlarını uzaktan değiştirme ve fabrika kabul testlerini kısa bir süre içerisinde yapmanızı sağlar.

ÇALIŞMA VE BAKIM



EcoStruxure™ Power software ile izleme

Ölçüm verilerini görselleştirin ve verimli raporlar elde edin.

Uzaktan, gerçek zamanlı bildirim

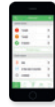

Facility Expert Maintenance Logbook uygulaması arıza ve bakım durumlarında tesisinizin verilerini takip edin ve bildirim alın.

se.com/facilityexpert

MicroLogic X üzerinden kontrol



Pano üzerinden lokal kontrol imkanı

Status "at a glance"



EcoStruxure™ Power Monitoring software

- Power Monitoring Expert
- Power SCADA Operation
- Building Operation
- Facility Advisor

YAZILIM YÜKSELTME



GoDigital

MicroLogic X kontrol ünitesine yeni koruma, ölçüm ve tanılama özelliklerini kazandırmak için GoDigital üzerinden dijital modül satın alarak, MicroLogic X kontrol ünitesine yeni koruma, ölçüm ve tanılama özellikleri kazandırabilirsiniz. godigital.schneider-electric.com



Akıllı telefon üzerinden uzaktan erişim



EcoStruxure™ Power Device sayesinde şalterinize Bluetooth ve NFC ile erişin.

EcoStruxure™ Power Device



MasterPact MTZ1 - Açık Tip Güç Şalterleri

630-1600A

Life Is On

Schneider
Electric



MasterPact MTZ1

Tip	Anma akımı In(A)	Kesme kap. Icu (kA)	Referans	Fiyat (TL)
MicroLogic 2.0X korumalı, 3 kutup, 380 V AC, "sabit tip" - Faz Başına Enerji dijital modülü ile birlikte				
MasterPact MTZ1 ML2.0X H1	630	42	TABEAAANN**ANNNNNNN	53.478,03
	800	42	TACFAAANN**ANNNNNNN	54.679,03
	1000	42	TADGAAANN**ANNNNNNN	56.824,03
	1250	42	TAEIAAANN**ANNNNNNN	58.534,03
	1600	42	TAFJAAANN**ANNNNNNN	64.710,03
MasterPact MTZ1 ML2.0X H2	630	50	TEBEAAANN**ANNNNNNN	54.250,03
	800	50	TECFAAANN**ANNNNNNN	55.472,03
	1000	50	TEDGAAANN**ANNNNNNN	57.725,03
	1250	50	TEEIAAANN**ANNNNNNN	59.527,03
	1600	50	TEFJAAANN**ANNNNNNN	69.107,03
MasterPact MTZ1 ML2.0X H3	630	66	TGBEAAANN**ANNNNNNN	54.250,03
	800	66	TGCFAAANN**ANNNNNNN	55.472,03
	1000	66	TGDGAAANN**ANNNNNNN	57.725,03
	1250	66	TGEIAAANN**ANNNNNNN	59.527,03
	1600	66	TGFJAAANN**ANNNNNNN	69.107,03
MicroLogic 5.0X korumalı, 3 kutup, 380 V AC, "sabit tip" - Faz Başına Enerji dijital modülü ile birlikte				
MasterPact MTZ1 ML5.0X H1	630	42	TABECAANN**ANNNNNNN	58.366,03
	800	42	TACFCAANN**ANNNNNNN	59.567,03
	1000	42	TADGCAANN**ANNNNNNN	61.712,03
	1250	42	TAEICAANN**ANNNNNNN	63.422,03
	1600	42	TAFJCAANN**ANNNNNNN	69.598,03
MasterPact MTZ1 ML5.0X H2	630	50	TEBECAANN**ANNNNNNN	59.138,03
	800	50	TECFCAANN**ANNNNNNN	60.360,03
	1000	50	TEDGCAANN**ANNNNNNN	62.613,03
	1250	50	TEEICAANN**ANNNNNNN	64.415,03
	1600	50	TEFJCAANN**ANNNNNNN	73.995,03
MasterPact MTZ1 ML5.0X H3	630	66	TGBECAANN**ANNNNNNN	59.138,03
	800	66	TGCFCANN**ANNNNNNN	60.360,03
	1000	66	TGDGCAANN**ANNNNNNN	62.613,03
	1250	66	TGEICAANN**ANNNNNNN	64.415,03
	1600	66	TGFJCAANN**ANNNNNNN	73.995,03
MicroLogic 2.0X korumalı, 3 kutup, 380 V AC, "çekmeceli tip" - Faz Başına Enerji dijital modülü ve ULP haberleşme modülü ile birlikte				
MasterPact MTZ1 ML2.0X H1	630	42	TABEDAANN**ANNNNNNN	80.614,03
	800	42	TACFADAAN**ANNNNNNN	81.815,03
	1000	42	TADGADAAN**ANNNNNNN	83.960,03
	1250	42	TAEIADAAN**ANNNNNNN	85.670,03
	1600	42	TAFJADAAN**ANNNNNNN	95.686,03
MasterPact MTZ1 ML2.0X H2	630	50	TEBEDAANN**ANNNNNNN	81.386,03
	800	50	TECFADAAN**ANNNNNNN	82.608,03
	1000	50	TEDGADAAN**ANNNNNNN	84.861,03
	1250	50	TEEIDAAN**ANNNNNNN	86.663,03
	1600	50	TEFJADAAN**ANNNNNNN	100.083,03
MasterPact MTZ1 ML2.0X H3	630	66	TGBEDAAN**ANNNNNNN	81.386,03
	800	66	TGCFAADAAN**ANNNNNNN	82.608,03
	1000	66	TGDGADAAN**ANNNNNNN	84.861,03
	1250	66	TGEIDAAN**ANNNNNNN	86.663,03
	1600	66	TGFJADAAN**ANNNNNNN	100.083,03
MicroLogic 5.0X korumalı, 3 kutup, 380 V AC, "çekmeceli tip" - Faz Başına Enerji dijital modülü ve ULP haberleşme modülü ile birlikte				
MasterPact MTZ1 ML5.0X H1	630	42	TABECDAAN**ANNNNNNN	85.502,03
	800	42	TACFCDAAN**ANNNNNNN	86.703,03
	1000	42	TADGCDAAAN**ANNNNNNN	88.848,03
	1250	42	TAEICDAAN**ANNNNNNN	90.558,03
	1600	42	TAFJCDAAAN**ANNNNNNN	100.574,03
MasterPact MTZ1 ML5.0X H2	630	50	TEBECDAAN**ANNNNNNN	86.274,03
	800	50	TECFCDAAAN**ANNNNNNN	87.496,03
	1000	50	TEDGCDAAAN**ANNNNNNN	89.749,03
	1250	50	TEEICDAAN**ANNNNNNN	91.551,03
	1600	50	TEFJCDAAAN**ANNNNNNN	104.971,03
MasterPact MTZ1 ML5.0X H3	630	66	TGBECDAAN**ANNNNNNN	86.274,03
	800	66	TGCFCDAAN**ANNNNNNN	87.496,03
	1000	66	TGDGCDAAAN**ANNNNNNN	89.749,03
	1250	66	TGEICDAAN**ANNNNNNN	91.551,03
	1600	66	TGFJCDAAAN**ANNNNNNN	104.971,03

G1

MasterPact MTZ1 - Açık Tip Güç Şalterleri

630-1600A

Life Is On

Schneider
Electric



MasterPact MTZ1

Tip	Anma akımı In(A)	Kesme kap. Icu (kA)	Referans	Fiyat (TL)
MicroLogic 2.0X korumalı, 4 kutup, 380 V AC, "sabit tip" - Faz Başına Enerji dijital modülü ile birlikte				
MasterPact MTZ1 ML2.0X H1	630	42	TABEABANN**ANNNNNNN	62.401,03
	800	42	TACFABANN**ANNNNNNN	63.878,03
	1000	42	TADGABANN**ANNNNNNN	66.648,03
	1250	42	TAEIABANN**ANNNNNNN	68.836,03
	1600	42	TAFJABANN**ANNNNNNN	76.661,03
MasterPact MTZ1 ML2.0X H2	630	50	TEBEABANN**ANNNNNNN	63.408,03
	800	50	TECFABANN**ANNNNNNN	64.945,03
	1000	50	TEDGABANN**ANNNNNNN	67.784,03
	1250	50	TEEIBANN**ANNNNNNN	70.054,03
	1600	50	TEFJABANN**ANNNNNNN	82.236,03
MasterPact MTZ1 ML2.0X H3	630	66	TGBEABANN**ANNNNNNN	63.408,03
	800	66	TGCFABANN**ANNNNNNN	64.945,03
	1000	66	TGDGABANN**ANNNNNNN	67.784,03
	1250	66	TGEIABANN**ANNNNNNN	70.054,03
	1600	66	TGFJABANN**ANNNNNNN	82.236,03
MicroLogic 5.0X korumalı, 4 kutup, 380 V AC, "sabit tip" - Faz Başına Enerji dijital modülü ile birlikte				
MasterPact MTZ1 ML5.0X H1	630	42	TABECBANN**ANNNNNNN	67.289,03
	800	42	TACFCBANN**ANNNNNNN	68.766,03
	1000	42	TADGCBANN**ANNNNNNN	71.536,03
	1250	42	TAEICBANN**ANNNNNNN	73.724,03
	1600	42	TAFJCBANN**ANNNNNNN	81.549,03
MasterPact MTZ1 ML5.0X H2	630	50	TEBECBANN**ANNNNNNN	68.296,03
	800	50	TEFCBANN**ANNNNNNN	69.833,03
	1000	50	TEDGCBANN**ANNNNNNN	72.672,03
	1250	50	TEEICBANN**ANNNNNNN	74.942,03
	1600	50	TEFJCBANN**ANNNNNNN	87.124,03
MasterPact MTZ1 ML5.0X H3	630	66	TGBECBANN**ANNNNNNN	68.296,03
	800	66	TGFCBANN**ANNNNNNN	69.833,03
	1000	66	TGDGCBANN**ANNNNNNN	72.672,03
	1250	66	TGEICBANN**ANNNNNNN	74.942,03
	1600	66	TGFJCBANN**ANNNNNNN	87.124,03
MicroLogic 2.0X korumalı, 4 kutup, 380 V AC, "çekmeceli tip" - Faz Başına Enerji dijital modülü ve ULP haberleşme modülü ile birlikte				
MasterPact MTZ1 ML2.0X H1	630	42	TABEAEAN**ANNNNNNN	94.985,03
	800	42	TACFAEAN**ANNNNNNN	96.462,03
	1000	42	TADGAEAN**ANNNNNNN	99.232,03
	1250	42	TAEIAEAN**ANNNNNNN	101.420,03
	1600	42	TAFJAEAN**ANNNNNNN	114.393,03
MasterPact MTZ1 ML2.0X H2	630	50	TEBEAEAN**ANNNNNNN	95.992,03
	800	50	TECFAEAN**ANNNNNNN	97.529,03
	1000	50	TEDGAEAN**ANNNNNNN	100.368,03
	1250	50	TEEIAEAN**ANNNNNNN	102.638,03
	1600	50	TEFJAEAN**ANNNNNNN	119.968,03
MasterPact MTZ1 ML2.0X H3	630	66	TGBEAEAN**ANNNNNNN	95.992,03
	800	66	TGCFAEAN**ANNNNNNN	97.529,03
	1000	66	TGDGAEAN**ANNNNNNN	100.368,03
	1250	66	TGEIAEAN**ANNNNNNN	102.638,03
	1600	66	TGFJAEAN**ANNNNNNN	119.968,03
MicroLogic 5.0X korumalı, 4 kutup, 380 V AC, "çekmeceli tip" - Faz Başına Enerji dijital modülü ve ULP haberleşme modülü ile birlikte				
MasterPact NT ML5.0E H1	630	42	TABECEAN**ANNNNNNN	99.873,03
	800	42	TACFCEAN**ANNNNNNN	101.350,03
	1000	42	TADGCEAN**ANNNNNNN	104.120,03
	1250	42	TAEICEAN**ANNNNNNN	106.308,03
	1600	42	TAFJCEAN**ANNNNNNN	119.281,03
MasterPact MTZ1 ML5.0X H2	630	50	TEBECEAN**ANNNNNNN	100.880,03
	800	50	TEFCCEAN**ANNNNNNN	102.417,03
	1000	50	TEDGCEAN**ANNNNNNN	105.256,03
	1250	50	TEEICEAN**ANNNNNNN	107.526,03
	1600	50	TEFJCEAN**ANNNNNNN	124.856,03
MasterPact MTZ1 ML5.0X H3	630	66	TGBECEAN**ANNNNNNN	100.880,03
	800	66	TGFCCEAN**ANNNNNNN	102.417,03
	1000	66	TGDGCEAN**ANNNNNNN	105.256,03
	1250	66	TGEICEAN**ANNNNNNN	107.526,03
	1600	66	TGFJCEAN**ANNNNNNN	124.856,03

Fiyat listesinde yer alan MasterPact MTZ açık tip güç şalterlerinin tümü yatay bağlantılıdır. Farklı bağlantı tiplerine sahip ürün konfigürasyonları için lütfen 444 30 30 Müşteri Destek Merkezi'ni arayınız.

MasterPact MTZ2/3 - Açık Tip Güç Şalterleri

800-6300A

Life Is On

Schneider
Electric



MasterPact MTZ2

Tip	Anma akımı In(A)	Kesme kap. Icu (kA)	Referans	Fiyat (TL)
Elektronik korumalı, 3 kutup, 380 V AC, "sabit tip" - Faz Başına Enerji dijital modülü ile birlikte				
MasterPact MTZ2/3 ML2.0X H1	800	66	WACFAAANN**ANNNNNNN	63.751,03
	1000	66	WADGAAANN**ANNNNNNN	66.535,03
	1250	66	WAEIAAANN**ANNNNNNN	68.770,03
	1600	66	WAFJAAANN**ANNNNNNN	80.755,03
	2000	66	WAGKAAANN**ANNNNNNN	96.910,03
	2500	66	WAHLAAANN**ANNNNNNN	124.653,03
	3200	66	WAIPAAANN**ANNNNNNN	146.012,03
	4000	66	WAJRAAANN**ANNNNNNN	193.760,03
	4000 b	100	YAJRAAANN**ANNNNNNN	248.267,03
	5000	100	YAKSAAANN**ANNNNNNN	311.536,03
6300	100	YALUAAENN**ANNNNNNN	410.577,03	
MasterPact MTZ2/3 ML5.0X H1	800	66	WACFCAANN**ANNNNNNN	68.639,03
	1000	66	WADGCAANN**ANNNNNNN	71.423,03
	1250	66	WAEICAANN**ANNNNNNN	73.658,03
	1600	66	WAFJCAANN**ANNNNNNN	85.643,03
	2000	66	WAGKCAANN**ANNNNNNN	101.798,03
	2500	66	WAHLCAANN**ANNNNNNN	129.541,03
	3200	66	WAIPCAANN**ANNNNNNN	150.900,03
	4000	66	WAJRCAANN**ANNNNNNN	198.648,03
	4000 b	100	YAJRCAANN**ANNNNNNN	253.155,03
	5000	100	YAKSCAANN**ANNNNNNN	316.424,03
6300	100	YALUCAENN**ANNNNNNN	415.465,03	
Elektronik korumalı, 3 kutup, 380 V AC, "sabit tip" - Faz Başına Enerji dijital modülü ile birlikte				
MasterPact MTZ2/3 ML2.0X H2	1250	100	WEEIAAANN**ANNNNNNN	74.099,03
	1600	100	WEFJAAANN**ANNNNNNN	87.935,03
	2000	100	WEGKAAANN**ANNNNNNN	105.118,03
	2500	100	WEHLAAANN**ANNNNNNN	136.189,03
	3200	100	WEIPAAANN**ANNNNNNN	160.775,03
	4000	100	WEJRAAANN**ANNNNNNN	215.198,03
	4000 b	150	YEJRAAANN**ANNNNNNN	277.693,03
	5000	150	YEKSAAANN**ANNNNNNN	350.441,03
6300	150	YELUAAENN**ANNNNNNN	459.948,03	
MasterPact MTZ2/3 ML5.0X H2	1250	100	WEEICAANN**ANNNNNNN	78.987,03
	1600	100	WEFJCAANN**ANNNNNNN	92.823,03
	2000	100	WEGKCAANN**ANNNNNNN	110.006,03
	2500	100	WEHLCAANN**ANNNNNNN	141.077,03
	3200	100	WEIPCAANN**ANNNNNNN	165.663,03
	4000	100	WEJRCAANN**ANNNNNNN	220.086,03
	4000 b	150	YEJRCAANN**ANNNNNNN	282.581,03
5000	150	YEKSCAANN**ANNNNNNN	355.329,03	
6300	150	YELUCAENN**ANNNNNNN	464.836,03	

1000V ürünler için 444 30 30 numaralı Müşteri Destek Merkezi'ni arayınız.

G3

MasterPact MTZ2/3 - Açık Tip Güç Şalterleri

800-6300A

Life Is On

Schneider
Electric



MasterPact MTZ2

Tip	Anma akımı In(A)	Kesme kap. Icu (kA)	Referans	Fiyat (TL)
Elektronik korumalı, 3 kutup, 380 V AC, "çekmeceli tip" - Faz Başına Enerji dijital modülü ve ULP haberleşme modülü ile birlikte				
MasterPact MTZ2/3 ML2.OX H1	800	66	WACFADAAN**ANNNNNNN	96.313,03
	1000	66	WADGADAAN**ANNNNNNN	99.097,03
	1250	66	WAEIADAAN**ANNNNNNN	101.332,03
	1600	66	WAFJADAAN**ANNNNNNN	113.317,03
	2000	66	WAGKADAAN**ANNNNNNN	129.472,03
	2500	66	WAHLADAAN**ANNNNNNN	162.660,03
	3200	66	WAIPADAAN**ANNNNNNN	193.396,03
	4000	66	WAJRADAAN**ANNNNNNN	264.076,03
	4000 b	100	YAJRADAAN**ANANNNNNN	365.638,03
	5000	100	YAKSADAAN**ANANNNNNN	428.907,03
6300	100	YALUADAN**ANANNNNNN	527.948,03	
MasterPact MTZ2/3 ML5.OX H1	800	66	WACFCDAAN**ANNNNNNN	101.201,03
	1000	66	WADGCDAAN**ANNNNNNN	103.985,03
	1250	66	WAEICDAAN**ANNNNNNN	106.220,03
	1600	66	WAFJCDAAN**ANNNNNNN	118.205,03
	2000	66	WAGKCDAAN**ANNNNNNN	134.360,03
	2500	66	WAHLCDAAN**ANNNNNNN	167.548,03
	3200	66	WAIPCDAAN**ANNNNNNN	198.284,03
	4000	66	WAJRCDAAN**ANNNNNNN	268.964,03
	4000 b	100	YAJRCDAAN**ANANNNNNN	370.526,03
	5000	100	YAKSCDAAN**ANANNNNNN	433.795,03
6300	100	YALUCDEAN**ANANNNNNN	532.836,03	
Elektronik korumalı, 3 kutup, 380 V AC, "çekmeceli tip" - Faz Başına Enerji dijital modülü ve ULP haberleşme modülü ile birlikte				
MasterPact MTZ2/3 ML2.OX H2	1250	100	WEEIADAAN**ANNNNNNN	106.661,03
	1600	100	WEFJADAAN**ANNNNNNN	120.497,03
	2000	100	WEGKADAAN**ANNNNNNN	137.680,03
	2500	100	WEHLADAAN**ANNNNNNN	174.196,03
	3200	100	WEIPADAAN**ANNNNNNN	208.159,03
	4000	100	WEJRADAAN**ANNNNNNN	285.514,03
	4000 b	150	YEJRADAAN**ANANNNNNN	395.064,03
	5000	150	YEKSADAAN**ANANNNNNN	467.812,03
6300	150	YELUADAN**ANANNNNNN	577.319,03	
MasterPact MTZ2/3 ML5.OX H2	1250	100	WEEICDAAN**ANNNNNNN	111.549,03
	1600	100	WEFJCDAAN**ANNNNNNN	125.385,03
	2000	100	WEGKCDAAN**ANNNNNNN	142.568,03
	2500	100	WEHLCDAAN**ANNNNNNN	179.084,03
	3200	100	WEIPCDAAN**ANNNNNNN	213.047,03
	4000	100	WEJRCDAAN**ANNNNNNN	290.402,03
	4000 b	150	YEJRCDAAN**ANANNNNNN	399.952,03
	5000	150	YEKSCDAAN**ANANNNNNN	472.700,03
6300	150	YELUCDEAN**ANANNNNNN	582.207,03	

G4

Fiyat listesinde yer alan MasterPact MTZ açık tip güç şalterlerinin tümü yatay bağlantılıdır. Farklı bağlantı tiplerine sahip ürün konfigürasyonları için lütfen 444 30 30 Müşteri Destek Merkezi'ni arayınız.

6300 A ürünlerde sadece dikey bağlantı seçilebilir.

MasterPact MTZ2/3 - Açık Tip Güç Şalterleri

800-6300A

Life Is On

Schneider
Electric

Tip	Anma akımı In(A)	Kesme kap. Icu (kA)	Referans	Fiyat (TL)
Elektronik korumalı, 4 kutup, 380 V AC, "sabit tip" - Faz Başına Enerji dijital modülü ile birlikte				
MasterPact MTZ2/3 ML2.OX H1	800	66	WACFABANN**ANNNNNNN	75.587,03
	1000	66	WADGABANN**ANNNNNNN	79.134,03
	1250	66	WAEIABANN**ANNNNNNN	81.940,03
	1600	66	WAFJABANN**ANNNNNNN	97.167,03
	2000	66	WAGKABANN**ANNNNNNN	118.122,03
	2500	66	WAHLABANN**ANNNNNNN	153.643,03
	3200	66	WAIPABANN**ANNNNNNN	180.749,03
	4000	66	WAJRABANN**ANNNNNNN	241.618,03
	4000 b	100	YAJRABANN**ANANNNNN	310.877,03
	5000	100	YAKSABANN**ANANNNNN	391.127,03
6300	100	YALUABENN**ANANNNNN	518.648,03	
MasterPact MTZ2/3 ML5.OX H1	800	66	WACFCBANN**ANNNNNNN	80.475,03
	1000	66	WADGCBANN**ANNNNNNN	84.022,03
	1250	66	WAEICBANN**ANNNNNNN	86.828,03
	1600	66	WAFJCBANN**ANNNNNNN	102.055,03
	2000	66	WAGKCBANN**ANNNNNNN	123.010,03
	2500	66	WAHLCBANN**ANNNNNNN	158.531,03
	3200	66	WAIPCBANN**ANNNNNNN	185.637,03
	4000	66	WAJRCBANN**ANNNNNNN	246.506,03
	4000 b	100	YAJRCBANN**ANANNNNN	315.765,03
	5000	100	YAKSCBANN**ANANNNNN	396.015,03
6300	100	YALUCBENN**ANANNNNN	523.536,03	
Elektronik korumalı, 4 kutup, 380 V AC, "sabit tip" - Faz Başına Enerji dijital modülü ile birlikte				
MasterPact MTZ2/3 ML2.OX H2	1250	100	WEEIABANN**ANNNNNNN	88.756,03
	1600	100	WEFJABANN**ANNNNNNN	106.242,03
	2000	100	WEGKABANN**ANNNNNNN	128.489,03
	2500	100	WEHLABANN**ANNNNNNN	168.286,03
	3200	100	WEIPABANN**ANNNNNNN	199.466,03
	4000	100	WEJRABANN**ANNNNNNN	268.825,03
	4000 b	150	YEJRABANN**ANANNNNN	348.209,03
	5000	150	YEKSABANN**ANANNNNN	440.480,03
6300	150	YELUABENN**ANANNNNN	581.272,03	
MasterPact MTZ2/3 ML5.OX H2	1250	100	WEEICBANN**ANNNNNNN	93.644,03
	1600	100	WEFJCBANN**ANNNNNNN	111.130,03
	2000	100	WEGKCBANN**ANNNNNNN	133.377,03
	2500	100	WEHLCBANN**ANNNNNNN	173.174,03
	3200	100	WEIPCBANN**ANNNNNNN	204.354,03
	4000	100	WEJRCBANN**ANNNNNNN	273.713,03
	4000 b	150	YEJRCBANN**ANANNNNN	353.097,03
	5000	150	YEKSCBANN**ANANNNNN	445.368,03
6300	150	YELUCBENN**ANANNNNN	586.160,03	

G5

MasterPact MTZ2/3 - Açık Tip Güç Şalterleri

800-6300A

Life Is On

Schneider
Electric

Tip	Anma akımı In(A)	Kesme kap. Icu (kA)	Referans	Fiyat (TL)
Elektronik korumalı, 4 kutup, 380 V AC, "çekmeceli tip" - Faz Başına Enerji dijital modülü ve ULP haberleşme modülü ile birlikte				
MasterPact MTZ2/3 ML2.0X H1	800	66	WACFAEAA**ANNNNNNN	114.926,03
	1000	66	WADGAEAA**ANNNNNNN	118.473,03
	1250	66	WAEIAEAA**ANNNNNNN	121.279,03
	1600	66	WAFJAEAA**ANNNNNNN	136.506,03
	2000	66	WAGKAEAA**ANNNNNNN	157.461,03
	2500	66	WAHLAEAA**ANNNNNNN	200.384,03
	3200	66	WAIPAEAA**ANNNNNNN	239.811,03
	4000	66	WAJRAEAA**ANNNNNNN	324.802,03
	4000 b	100	YAJRAEAA**ANNNNNNN	451.562,03
	5000	100	YAKSAEAA**ANNNNNNN	531.812,03
6300	100	YALUAEAA**ANNNNNNN	659.333,03	
MasterPact MTZ2/3 ML5.0X H1	800	66	WACFCEAA**ANNNNNNN	119.814,03
	1000	66	WADGCEAA**ANNNNNNN	123.361,03
	1250	66	WAEICEAA**ANNNNNNN	126.167,03
	1600	66	WAFJCEAA**ANNNNNNN	141.394,03
	2000	66	WAGKCEAA**ANNNNNNN	162.349,03
	2500	66	WAHLCEAA**ANNNNNNN	205.272,03
	3200	66	WAIPCEAA**ANNNNNNN	244.699,03
	4000	66	WAJRCEAA**ANNNNNNN	329.690,03
	4000 b	100	YAJRCEAA**ANNNNNNN	456.450,03
	5000	100	YAKSCEAA**ANNNNNNN	536.700,03
6300	100	YALUCEAA**ANNNNNNN	664.221,03	
Elektronik korumalı, 4 kutup, 380 V AC, "çekmeceli tip" - Faz Başına Enerji dijital modülü ve ULP haberleşme modülü ile birlikte				
MasterPact MTZ2/3 ML2.0X H2	1250	100	WEEIAEAA**ANNNNNNN	128.095,03
	1600	100	WEFJAEAA**ANNNNNNN	145.581,03
	2000	100	WEGKAEAA**ANNNNNNN	167.828,03
	2500	100	WEHLAEAA**ANNNNNNN	215.027,03
	3200	100	WEIPAEAA**ANNNNNNN	258.528,03
	4000	100	WEJRAEAA**ANNNNNNN	352.009,03
	4000 b	150	YEJRAEAA**ANNNNNNN	488.894,03
	5000	150	YEKSAEAA**ANNNNNNN	581.165,03
6300	150	YELUAEAA**ANNNNNNN	721.957,03	
MasterPact MTZ2/3 ML5.0X H2	1250	100	WEEICEAA**ANNNNNNN	132.983,03
	1600	100	WEFJCEAA**ANNNNNNN	150.469,03
	2000	100	WEGKCEAA**ANNNNNNN	172.716,03
	2500	100	WEHLCEAA**ANNNNNNN	219.915,03
	3200	100	WEIPCEAA**ANNNNNNN	263.416,03
	4000	100	WEJRCEAA**ANNNNNNN	356.897,03
	4000 b	150	YEURCEAA**ANNNNNNN	493.782,03
	5000	150	YEKSCEAA**ANNNNNNN	586.053,03
6300	150	YELUCEAA**ANNNNNNN	726.845,03	

G6

Fiyat listesinde yer alan MasterPact MTZ açık tip güç şalterlerinin tümü yatay bağlantılıdır. Farklı bağlantı tiplerine sahip ürün konfigürasyonları için lütfen 444 30 30 Müşteri Destek Merkezi'ni arayınız.

6300 A ürünlerde sadece dikey bağlantı seçilebilir.

MasterPact MTZ1/2/3 Aksesuarlar

Life Is On

Schneider
Electric



MTZ1 Motor mekanizması



MTZ2/3 Motor mekanizması

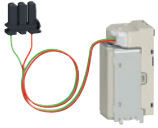

MTZ1/2/3 MX-XF Bobini



FDM128 Pano Gösterge Modülü



EIFE Gömülü Ethernet Arayüzü



Mekanik Sayaç

Tip	Referans	Fiyat (TL)
-----	----------	------------

MasterPact MTZ1/2/3 - Yardımcı Donanımlar

Motor mekanizması	MCH-MTZ1 için (100-130 V AC)	LV833176SP	10.683,00
	MCH-MTZ1 için (200-240 V AC)	LV833177SP	10.683,00
	MCH-MTZ1 için (277-415 V AC)	LV833179SP	10.683,00
	MCH-MTZ 2/3 için (100-130 V AC)	LV847893SP	10.683,00
	MCH-MTZ 2/3 için (200-240 V AC)	LV847894SP	10.683,00
	MCH-MTZ 2/3 için (277-415 V AC)	LV847895SP	10.683,00

MTZ1/2/3 için yardımcı kontak (sabit tip şalter)	Kontak bloğu (1 adet)	LV847074SP	944,00
MTZ1 için yardımcı kontak (çekmeceli şalter)	Kontak bloğu (1 adet)	LV833098SP	944,00
MTZ2/3 için yardımcı kontak (çekmeceli tip şalter)	Kontak bloğu (1 adet)	LV847849SP	944,00

MX - XF Açırma/Kapama bobini	MTZ1/2/3 için (100-130 V AC)	LV833661SP	3.561,00
MX - XF Açırma/Kapama bobini "Haberleşmeli & Tanılamalı"	MTZ1/2/3 için (100-130 V AC)	LV833035SP	3.561,00
MX - XF Açırma/Kapama bobini	MTZ1/2/3 için (200-250 V AC)	LV833662SP	3.561,00
MX - XF Açırma/Kapama bobini "Haberleşmeli & Tanılamalı"	MTZ1/2/3 için (200-250 V AC)	LV833036SP	3.561,00
MX - XF Açırma/Kapama bobini	MTZ1/2/3 için (380-480 V AC)	LV833664SP	3.561,00
MX - XF Açırma/Kapama bobini "Haberleşmeli & Tanılamalı"	MTZ1/2/3 için (380-480 V AC)	LV833038SP	3.561,00
MN Düşük gerilim bobini	MTZ1/2/3 için (100-130 V AC)	LV833670SP	5.234,00
MN Düşük gerilim bobini	MTZ1/2/3 için (200-250 V AC)	LV833671SP	5.234,00
MN Düşük gerilim bobini	MTZ1/2/3 için (380-480 V AC)	LV833673SP	5.234,00
"Haberleşmeli & Tanılamalı" bobinler için kablaj kiti	MTZ1 için	LV833118	121,00
"Haberleşmeli & Tanılamalı" bobinler için kablaj kiti	MTZ2/3 için	LV847904	121,00
İzolasyon Modülü	MTZ1/2/3	LV850056SP	5.234,00

Çekmece konum kontakları (MTZ1/2/3 için)	Çekmece bağlantıda konum kontağı	LV833170SP	601,00
	Test pozisyonu konum kontağı	LV833170SP	601,00
	Çekmece bağlantısı kesildi konum kontağı	LV833170SP	601,00

⁽¹⁾ Haberleşmeli bobinler için: Her şalter için; haberleşmeli bobin referansı (MX -XF) + Kablaj kiti + İzolasyon modülü birlikte sipariş edilmelidir.

MicroLogic X Kontrol Ünitesi ve Haberleşme Sistemi - Yardımcı Donanımlar

Haberleşme sistemi için yardımcı donanımlar

FDM128 Dokunmatik Ekranlı Pano Üzeri Gösterge Modülü		LV434128	11.998,00	
EIFE Gömülü Ethernet Arayüzü (çekmeceli MTZ1 şalterler için)	EIFE Gömülü Ethernet Arayüzü (çekmeceli MTZ2/3 şalterler için)	LV851100SP	12.742,00	
	ULP Haberleşme modülü(MTZ1, sabit tip için)	LV851200SP	12.742,00	
	ULP Haberleşme modülü(MTZ1, çekmeceli tip için)	LV850063SP	3.154,00	
	ULP Haberleşme modülü(MTZ1, çekmeceli tip için)	LV850064SP	3.154,00	
	ULP Haberleşme modülü(MTZ2/3, sabit tip için)	LV850061SP	3.154,00	
	ULP Haberleşme modülü(MTZ2/3, çekmeceli tip için)	LV850062SP	3.154,00	
	ULP Modbus interface modül, IFM		LV434000	3.039,00
		1,3 m	LV434196	883,00
		3 m	LV434197	1.072,00

RJ45 / RJ45 haberleşme kablosu	1 m x 5 adet	TRV00810	1.163,00
	2 m x 5 adet	TRV00820	1.230,00
	3 m x 5 adet	TRV00830	1.648,00

Mekanik çalışma sayacı

MasterPact MTZ1 için	LV833895SP	2.446,00
MasterPact MTZ2/3 için	LV848535SP	2.918,00

MasterPact MTZ1/2/3 - Diğer Yardımcı Donanımlar

Haberleşme sistemi için yardımcı donanımlar

Pano montaj çerçeveleri	MasterPact MTZ1 sabit tip	LV833718SP	752,00
	MasterPact MTZ1 çekmeceli tip	LV833857SP	944,00
	MasterPact MTZ2/3 sabit tip	LV848601SP	858,00
	MasterPact MTZ2/3 çekmeceli tip	LV848603SP	1.030,00
	Faz ayırıcı	MTZ1 630-1600A 3P, önden ve arkadan bağlantı için	LV833622SP

1) Masterpact MTZ açık tip güç şalterlerinde 4 adet OF kontak bloğu standart olarak bulunur.

2) Masterpact MTZ açık tip güç şalterleri FDM121 ile uyumlu değildir. Pano üzerinden lokal izleme ve kontrol için FDM128 pano üzeri gösterge modülü kullanılmalıdır.

Tip	Referans	Fiyat (EUR)
MasterPact MTZ1/2/3 - Yardımcı Donanımlar		
"Dalga Formu Görüntüleme" dijital modülü	LV850003X	263,18
"Yeniden Devreye Alma Asistanı" dijital modülü	LV850004X	83,20
"MasterPact Operasyon Asistanı" dijital modülü	LV850005X	64,48
"Harmonik Analizi" dijital modülü	LV850006X	367,18
"ANSI 51N/51G - Toprak Hatası Alarmı" dijital modülü	LV850007X	203,88
"ERMS - Ark Oluşumunda Ani Açtırma" dijital modülü	LV850009X	2.625,75
"ANSI 32P - Ters Aktif Güç Koruması" dijital modülü	LV850011X	329,75
"ANSI 27/59 - Düşük/Aşırı Gerilim Koruması" dijital modülü	LV850012X	329,75
"ANSI 81 - Düşük/Aşırı Frekans Koruması" dijital modülü	LV850013X	329,68
"Eski Modbus Veri Dizini" dijital modülü	LV850045X	135,20



KORUMA

ANSI 51N/51G - Toprak Hatası Alarmı: Toprak hatası dijital modülü, faz-toprak koruma değerlerine giderek yaklaşım eğilimi gösteren rezistif kaynaklı toprak hatalarının erken teşhisine olanak tanır. Alarmlar, sistemi hatalardan temizlemek üzere bakım personelini doğru zamanda uygun çözümlerle hareket etmek konusunda yönlendirir.

ERMS - Ark Oluşumunda Ani Açtırma: ERMS fonksiyonu, ark kıvılcımlarının etkilerine karşı enerji altındaki kurulumla yakın veya civarında çalışan personeli korumaya yönelik yürürlükte olan yönetmeliklere uyumludur. MicroLogic X ünitesinin arka mavi ışıklandırması sayesinde ERMS fonksiyonunun devrede olma durumu uzaktan gözlemlenebilir. ERMS akıllı telefon ile devreye alınabilir, devreden çıkarılabilir.

ANSI 32P - Ters Aktif Güç Koruması: Bu fonksiyon, harici şebeke ve jeneratör uygulamalarını veya birkaç jeneratörün paralel senkron çalışmasını izlemek üzere gerekli verileri sağlar. Jeneratör, yol vericiyi etkileyecek şekilde senkron motor olarak çalışmaya başladığı anda en kısa sürede açtırma sağlar. Ayrıca elektrik dağıtımının farklı noktaları arasındaki aktif güç transferini izlemeye olanak tanır.

ANSI 27/59 - Düşük/Aşırı Gerilim Koruması: Bu fonksiyon jeneratör koruması sağlar. Faz-faz ya da faz-nötr gerilimlerinin devamlı olarak izlenmesi, anormal veya kritik koşulların oluşması durumunda, sistemi korumak için gerekli önlemlerin alınmasına olanak tanır. Örn; yük atma, yük transferi ve acil jeneratör devreye alma.

ANSI 81 - Düşük Aşırı Frekans Koruması: Bu dijital modül, düşük/aşırı frekans koruması için frekans seviyesini izler. Ayarlanan değerler dışına çıktığında devre kesiciye alarm verir. Örn; yük atma, yük transferi ve acil jeneratör devreye alma



ÖLÇÜM

Faz Başına Enerji: Alçak gerilim sistemlerinde büyük oranda dengesiz yüklerin olduğu, farklı kullanım alanlarının mevcut olduğu veya her fazdan ayrı beslenen farklı kullanıcıların olduğu durumlarda faz başına enerji takibini mümkün kılar.

Harmonik Analizi: Bu dijital modül, IEC 61000-4-30 (Test ve Ölçüm Teknikleri - Güç Kalitesi Ölçüm Metodları) standardına uygun olarak 200 ms periyotlar ile 40. gerilim ve akım harmonik sırasına kadar harmonik analizi yapar. MicroLogic X kontrol üniteleri 3sn. periyotlar ile ortalama harmonik değerlerini hesaplar. Harmonikler akıllı telefon aracılığı ile kolaylıkla görüntülenebilir ve gerektiğinde bir uzman ile paylaşılabilir.



BAKIM & TANILAMA

Dalga Formu Görüntüleme: Dalga formlarının otomatik olarak kayıt altına alınması, arıza nedeniyle meydana gelen açtırmaların nedenlerinin analiz edilmesini sağlar. Tek bakışta, açtırma nedenini, arıza büyüklüğünü (genlik ve süre bilgileri ile) ve kurulumda meydana gelen olası hasarların anlaşılmasını sağlar. SDE (hata nedeniyle açtırma) / Açma / ZSI gibi dijital sinyaller, devre kesicinin davranışının analizini mümkün kılar (cevap süresi, selektivite).

Yeniden Devreye Alma Asistanı: Bu fonksiyon, açtırma, açma veya ana güç kaynağı kesintisi ardından kritik yükleri besleyen güç kaynaklarında enerji sürekliliğini sağlamayı amaçlar.

MasterPact Operasyon Asistanı: Bu fonksiyon, Bluetooth bağlantısı ile 10 metre uzaklıktan devre kesiciyi açma ve kapamaya olanak tanır. İlave dokümantasyon incelemesi ve uzun süreli eğitimlere ihtiyaç duymaksızın devreye alma (kapama) süresini hızlandırır.

Eski Modbus Veri Dizini: Eski tip modbus veri dizinini içeren bu dijital modül, sistem entegratörünün, mevcut izleme ve kumanda sisteminde halihazırda bulunan modbus sürücülerini kullanmasına olanak tanır. MasterPact NT/NW ve MasterPact MTZ'in birlikte kullanımını sağlar.

MasterPact NT - Açık Tip Güç Şalterleri

630-1600A

Life Is On

Schneider
Electric



MasterPact NT

Tip	Anma akımı In(A)	Kesme kap. Icu (kA)	Referans	Fiyat (TL)
Enerjimetre MicroLogic 2.0E korumalı, 3 kutup, 380 V AC, "sabit tip"				
MasterPact NT ML2.0E H1	630	42	NT06H1 3P ML2E••	47.369,00
	800	42	NT08H1 3P ML2E••	48.315,00
	1000	42	NT10H1 3P ML2E••	50.387,00
	1250	42	NT12H1 3P ML2E••	52.046,00
	1600	42	NT16H1 3P ML2E••	57.997,00
MasterPact NT ML2.0E H2	630	50	NT06H2 3P ML2E••	48.137,00
	800	50	NT08H2 3P ML2E••	49.099,00
	1000	50	NT10H2 3P ML2E••	51.263,00
	1250	50	NT12H2 3P ML2E••	52.979,00
	1600	50	NT16H2 3P ML2E••	62.233,00
Enerjimetre MicroLogic 5.0E korumalı, 3 kutup, 380 V AC, "sabit tip"				
MasterPact NT ML5.0E H1	630	42	NT06H1 3P ML5E••	51.062,00
	800	42	NT08H1 3P ML5E••	52.084,00
	1000	42	NT10H1 3P ML5E••	54.155,00
	1250	42	NT12H1 3P ML5E••	55.815,00
	1600	42	NT16H1 3P ML5E••	61.765,00
MasterPact NT ML5.0E H2	630	50	NT06H2 3P ML5E••	51.830,00
	800	50	NT08H2 3P ML5E••	52.868,00
	1000	50	NT10H2 3P ML5E••	55.032,00
	1250	50	NT12H2 3P ML5E••	56.747,00
	1600	50	NT16H2 3P ML5E••	66.000,00
Enerjimetre MicroLogic 2.0E korumalı, 3 kutup, 380 V AC, "çekmeceli tip"				
MasterPact NT ML2.0E H1	630	42	NT06H1 3P ML2EW••	66.462,00
	800	42	NT08H1 3P ML2EW••	67.792,00
	1000	42	NT10H1 3P ML2EW••	69.861,00
	1250	42	NT12H1 3P ML2EW••	71.521,00
	1600	42	NT16H1 3P ML2EW••	80.662,00
MasterPact NT ML2.0E H2	630	50	NT06H2 3P ML2EW••	70.358,00
	800	50	NT08H2 3P ML2EW••	71.764,00
	1000	50	NT10H2 3P ML2EW••	73.928,00
	1250	50	NT12H2 3P ML2EW••	75.645,00
	1600	50	NT16H2 3P ML2EW••	84.897,00
Enerjimetre MicroLogic 5.0E korumalı, 3 kutup, 380 V AC, "çekmeceli tip"				
MasterPact NT ML5.0E H1	630	42	NT06H1 3P ML5EW••	70.156,00
	800	42	NT08H1 3P ML5EW••	71.559,00
	1000	42	NT10H1 3P ML5EW••	73.630,00
	1250	42	NT12H1 3P ML5EW••	75.290,00
	1600	42	NT16H1 3P ML5EW••	84.430,00
MasterPact NT ML5.0E H2	630	50	NT06H2 3P ML5EW••	74.051,00
	800	50	NT08H2 3P ML5EW••	75.532,00
	1000	50	NT10H2 3P ML5EW••	77.696,00
	1250	50	NT12H2 3P ML5EW••	79.412,00
	1600	50	NT16H2 3P ML5EW••	88.664,00

G9

MasterPact NT - Açık Tip Güç Şalterleri

630-1600A

Life Is On

Schneider
Electric

Tip	Anma akımı In(A)	Kesme kap. Icu (kA)	Referans	Fiyat (TL)
Enerjimetre MicroLogic 2.0E korumalı, 4 kutup, 380 V AC, "sabit tip"				
MasterPact NT ML2.0E H1	630	42	NT06H1 4P ML2E●●	56.073,00
	800	42	NT08H1 4P ML2E●●	57.195,00
	1000	42	NT10H1 4P ML2E●●	59.845,00
	1250	42	NT12H1 4P ML2E●●	61.952,00
	1600	42	NT16H1 4P ML2E●●	69.488,00
MasterPact NT ML2.0E H2	630	50	NT06H2 4P ML2E●●	57.080,00
	800	50	NT08H2 4P ML2E●●	58.221,00
	1000	50	NT10H2 4P ML2E●●	60.944,00
	1250	50	NT12H2 4P ML2E●●	63.127,00
	1600	50	NT16H2 4P ML2E●●	74.861,00
Enerjimetre MicroLogic 5.0E korumalı, 4 kutup, 380 V AC, "sabit tip"				
MasterPact NT ML5.0E H1	630	42	NT06H1 4P ML5E●●	59.768,00
	800	42	NT08H1 4P ML5E●●	60.964,00
	1000	42	NT10H1 4P ML5E●●	63.612,00
	1250	42	NT12H1 4P ML5E●●	65.719,00
	1600	42	NT16H1 4P ML5E●●	73.257,00
MasterPact NT ML5.0E H2	630	50	NT06H2 4P ML5E●●	60.774,00
	800	50	NT08H2 4P ML5E●●	61.988,00
	1000	50	NT10H2 4P ML5E●●	64.713,00
	1250	50	NT12H2 4P ML5E●●	66.895,00
	1600	50	NT16H2 4P ML5E●●	78.628,00
Enerjimetre MicroLogic 2.0E korumalı, 4 kutup, 380 V AC, "çekmeceli tip"				
MasterPact NT ML2.0E H1	630	42	NT06H1 4P ML2EW●●	79.117,00
	800	42	NT08H1 4P ML2EW●●	80.699,00
	1000	42	NT10H1 4P ML2EW●●	83.347,00
	1250	42	NT12H1 4P ML2EW●●	85.456,00
	1600	42	NT16H1 4P ML2EW●●	97.376,00
MasterPact NT ML2.0E H2	630	50	NT06H2 4P ML2EW●●	84.421,00
	800	50	NT08H2 4P ML2EW●●	86.110,00
	1000	50	NT10H2 4P ML2EW●●	88.832,00
	1250	50	NT12H2 4P ML2EW●●	91.016,00
	1600	50	NT16H2 4P ML2EW●●	102.749,00
Enerjimetre MicroLogic 5.0E korumalı, 4 kutup, 380 V AC, "çekmeceli tip"				
MasterPact NT ML5.0E H1	630	42	NT06H1 4P ML5EW●●	82.812,00
	800	42	NT08H1 4P ML5EW●●	84.468,00
	1000	42	NT10H1 4P ML5EW●●	87.116,00
	1250	42	NT12H1 4P ML5EW●●	89.225,00
	1600	42	NT16H1 4P ML5EW●●	101.144,00
MasterPact NT ML5.0E H2	630	50	NT06H2 4P ML5EW●●	88.114,00
	800	50	NT08H2 4P ML5EW●●	89.877,00
	1000	50	NT10H2 4P ML5EW●●	92.601,00
	1250	50	NT12H2 4P ML5EW●●	94.783,00
	1600	50	NT16H2 4P ML5EW●●	106.517,00

G10

NT ve NW Açık tip güç devre kesicileri için

●● Arka bağlantı tipine karşılık gelen kodu referanstaki noktanın yerine koyunuz. İlk noktayı, üst bağlantı tipi; ikinci noktayı, alt bağlantı tipi için kullanınız.

NT

Örnek1: NT16H13PML2AHH: üst yatay, alt yatay bağlantılı NT1600A.

Örnek2: NT16H13PML2AHV: üst yatay, alt dikey bağlantılı NT1600A.

NW

Örnek1: NW16H13PML2EHH: üst yatay, alt yatay bağlantılı NW1600A.

Örnek2: NW16H13PML2EHV: üst yatay, alt dikey bağlantılı NW1600A.

H: yatay bağlantı

V: dikey bağlantı

F: önden bağlantı (C grubu)

5000 A ürünlerde sadece H ve V bağlantı, 6300 A ürünlerde sadece V bağlantı seçilebilir.

BCM ULP haberleşme modülü devre kesicileri beraber montajlı olarak gönderilmektedir. Ayrı satışı yoktur.

Haberleşmeli devre kesiciler için referans sonuna "C" eklenmelidir.

Ör ; NT12H13PML2EHH => NT12H13PML2EHH C şeklinde olmalıdır.

MasterPact NW - Açık Tip Güç Şalterleri

800-6300A

Life Is On

Schneider
Electric



MasterPact NW

Tip	Anma akımı In(A)	Kesme kap. Icu (kA)	Referans	Fiyat (TL)
Enerjimetrel elektronik korumalı, 3 kutup, 380 V AC, "sabit tip"				
MasterPact NW ML2.0E H1	800	65	NW08H1 3P ML2E●●	53.368,00
	1000	65	NW10H1 3P ML2E●●	55.721,00
	1250	65	NW12H1 3P ML2E●●	57.587,00
	1600	65	NW16H1 3P ML2E●●	67.643,00
	2000	65	NW20H1 3P ML2E●●	81.127,00
	2500	65	NW25H1 3P ML2E●●	104.403,00
	3200	65	NW32H1 3P ML2E●●	122.307,00
	4000	65	NW40H1 3P ML2E●●	162.313,00
	4000 b	100	NW40bH1 3P ML2E●●	207.955,00
	5000	100	NW50H1 3P ML2E●●	260.956,00
6300	100	NW63H1 3P ML2EVV	343.947,00	
MasterPact NW ML5.0E H1	800	65	NW08H1 3P ML5E●●	57.464,00
	1000	65	NW10H1 3P ML5E●●	59.816,00
	1250	65	NW12H1 3P ML5E●●	61.682,00
	1600	65	NW16H1 3P ML5E●●	71.740,00
	2000	65	NW20H1 3P ML5E●●	85.223,00
	2500	65	NW25H1 3P ML5E●●	108.500,00
	3200	65	NW32H1 3P ML5E●●	126.403,00
	4000	65	NW40H1 3P ML5E●●	166.408,00
	4000 b	100	NW40bH1 3P ML5E●●	212.050,00
	5000	100	NW50H1 3P ML5E●●	265.052,00
6300	100	NW63H1 3P ML5EVV	348.043,00	
Enerjimetrel elektronik korumalı, 3 kutup, 380 V AC, "sabit tip"				
MasterPact NW ML2.0E H2	1250	100	NW12H2 3P ML2E●●	62.068,00
	1600	100	NW16H2 3P ML2E●●	73.644,00
	2000	100	NW20H2 3P ML2E●●	88.021,00
	2500	100	NW25H2 3P ML2E●●	114.075,00
	3200	100	NW32H2 3P ML2E●●	134.677,00
	4000	100	NW40H2 3P ML2E●●	180.278,00
	4000 b	150	NW40bH2 3P ML2E●●	232.611,00
	5000	150	NW50H2 3P ML2E●●	293.561,00
6300	150	NW63H2 3P ML2EVV	385.310,00	
MasterPact NW ML5.0E H2	1250	100	NW12H2 3P ML5E●●	66.163,00
	1600	100	NW16H2 3P ML5E●●	77.740,00
	2000	100	NW20H2 3P ML5E●●	92.116,00
	2500	100	NW25H2 3P ML5E●●	118.172,00
	3200	100	NW32H2 3P ML5E●●	138.772,00
	4000	100	NW40H2 3P ML5E●●	184.373,00
	4000 b	150	NW40bH2 3P ML5E●●	236.707,00
	5000	150	NW50H2 3P ML5E●●	297.656,00
6300	150	NW63H2 3P ML5EVV	389.406,00	

1000V ürünler için 444 30 30 numaralı Müşteri Destek Merkezi'ni arayınız.

MasterPact NW - Açık Tip Güç Şalterleri

800-6300A

Life Is On

Schneider
Electric



MasterPact NW

Tip	Anma akımı In(A)	Kesme kap. Icu (kA)	Referans	Fiyat (TL)
Enerjimetrel elektronik korumalı, 3 kutup, 380 V AC, "çekmeceli tip"				
MasterPact NW ML2.0E H1	800	65	NW08H1 3P ML2EW••	78.004,00
	1000	65	NW10H1 3P ML2EW••	80.356,00
	1250	65	NW12H1 3P ML2EW••	82.222,00
	1600	65	NW16H1 3P ML2EW••	92.278,00
	2000	65	NW20H1 3P ML2EW••	110.324,00
	2500	65	NW25H1 3P ML2EW••	133.601,00
	3200	65	NW32H1 3P ML2EW••	159.373,00
	4000	65	NW40H1 3P ML2EW••	218.580,00
	4000 b	100	NW40bH1 3P ML2EW••	303.639,00
	5000	100	NW50H1 3P ML2EW••	356.640,00
6300	100	NW63H1 3P ML2EWWW	439.631,00	
MasterPact NW ML5.0E H1	800	65	NW08H1 3P ML5EW••	82.101,00
	1000	65	NW10H1 3P ML5EW••	84.451,00
	1250	65	NW12H1 3P ML5EW••	86.317,00
	1600	65	NW16H1 3P ML5EW••	96.375,00
	2000	65	NW20H1 3P ML5EW••	114.420,00
	2500	65	NW25H1 3P ML5EW••	137.698,00
	3200	65	NW32H1 3P ML5EW••	163.468,00
	4000	65	NW40H1 3P ML5EW••	222.675,00
	4000 b	100	NW40bH1 3P ML5EW••	307.734,00
	5000	100	NW50H1 3P ML5EW••	360.736,00
6300	100	NW63H1 3P ML5EWWW	443.727,00	
Enerjimetrel elektronik korumalı, 3 kutup, 380 V AC, "çekmeceli tip"				
MasterPact NW ML2.0E H2	1250	100	NW12H2 3P ML2EW••	86.703,00
	1600	100	NW16H2 3P ML2EW••	98.280,00
	2000	100	NW20H2 3P ML2EW••	117.219,00
	2500	100	NW25H2 3P ML2EW••	143.273,00
	3200	100	NW32H2 3P ML2EW••	171.741,00
	4000	100	NW40H2 3P ML2EW••	236.545,00
	4000 b	150	NW40bH2 3P ML2EW••	328.293,00
	5000	150	NW50H2 3P ML2EW••	389.244,00
6300	150	NW63H2 3P ML2EWWW	480.994,00	
MasterPact NW ML5.0E H2	1250	100	NW12H2 3P ML5EW••	90.798,00
	1600	100	NW16H2 3P ML5EW••	102.377,00
	2000	100	NW20H2 3P ML5EW••	121.314,00
	2500	100	NW25H2 3P ML5EW••	147.368,00
	3200	100	NW32H2 3P ML5EW••	175.837,00
	4000	100	NW40H2 3P ML5EW••	240.640,00
	4000 b	150	NW40bH2 3P ML5EW••	332.390,00
	5000	150	NW50H2 3P ML5EW••	393.340,00
6300	150	NW63H2 3P ML5EWWW	485.090,00	

G12

1000V ürünler için lütfen 444 30 30 Müşteri Destek Merkezi'ni arayınız.

BCM ULP haberleşme modülü devre kesiciliyle beraber montajlı olarak gönderilmektedir. Ayrı satışı yoktur.
Haberleşmeli devre kesiciler için referans sonuna "C" eklenmelidir.
Ör ; NW12H13PML2EHH => NW12H13PML2EHH C şeklinde olmalıdır.

MasterPact NW - Açık Tip Güç Şalterleri

800-6300A

Life Is On

Schneider
Electric

Tip	Anma akımı In(A)	Kesme kap. Icu (kA)	Referans	Fiyat (TL)
Enerjimetreli elektronik korumalı, 4 kutup, 380 V AC, "sabit tip"				
MasterPact NW ML2.0E H1	800	65	NW08H1 4P ML2E••	63.283,00
	1000	65	NW10H1 4P ML2E••	66.245,00
	1250	65	NW12H1 4P ML2E••	68.617,00
	1600	65	NW16H1 4P ML2E••	81.370,00
	2000	65	NW20H1 4P ML2E••	98.929,00
	2500	65	NW25H1 4P ML2E••	128.715,00
	3200	65	NW32H1 4P ML2E••	151.424,00
	4000	65	NW40H1 4P ML2E••	202.420,00
	4000 b	100	NW40bH1 4P ML2E••	260.429,00
	5000	100	NW50H1 4P ML2E••	327.665,00
6300	100	NW63H1 4P ML2EVV	434.460,00	
MasterPact NW ML5.0E H1	800	65	NW08H1 4P ML5E••	67.379,00
	1000	65	NW10H1 4P ML5E••	70.340,00
	1250	65	NW12H1 4P ML5E••	72.712,00
	1600	65	NW16H1 4P ML5E••	85.466,00
	2000	65	NW20H1 4P ML5E••	103.025,00
	2500	65	NW25H1 4P ML5E••	132.811,00
	3200	65	NW32H1 4P ML5E••	155.521,00
	4000	65	NW40H1 4P ML5E••	206.515,00
	4000 b	100	NW40bH1 4P ML5E••	264.526,00
	5000	100	NW50H1 4P ML5E••	331.762,00
6300	100	NW63H1 4P ML5EVV	438.557,00	
Enerjimetreli elektronik korumalı, 4 kutup, 380 V AC, "sabit tip"				
MasterPact NW ML2.0E H2	1250	100	NW12H2 4P ML2E••	74.314,00
	1600	100	NW16H2 4P ML2E••	88.974,00
	2000	100	NW20H2 4P ML2E••	107.669,00
	2500	100	NW25H2 4P ML2E••	140.983,00
	3200	100	NW32H2 4P ML2E••	167.099,00
	4000	100	NW40H2 4P ML2E••	225.210,00
	4000 b	150	NW40bH2 4P ML2E••	291.715,00
	5000	150	NW50H2 4P ML2E••	369.009,00
6300	150	NW63H2 4P ML2EVV	486.935,00	
MasterPact NW ML5.0E H2	1250	100	NW12H2 4P ML5E••	78.410,00
	1600	100	NW16H2 4P ML5E••	93.070,00
	2000	100	NW20H2 4P ML5E••	111.764,00
	2500	100	NW25H2 4P ML5E••	145.078,00
	3200	100	NW32H2 4P ML5E••	171.194,00
	4000	100	NW40H2 4P ML5E••	229.305,00
	4000 b	150	NW40bH2 4P ML5E••	295.812,00
	5000	150	NW50H2 4P ML5E••	373.104,00
6300	150	NW63H2 4P ML5EVV	491.031,00	

G13

MasterPact NW - Açık Tip Güç Şalterleri

800-6300A

Life Is On

Schneider
Electric

Tip	Anma akımı In(A)	Kesme kap. Icu (kA)	Referans	Fiyat (TL)
Enerjiyemreli elektronik korumalı, 4 kutup, 380 V AC, "çekmeceli tip"				
MasterPact NW ML2.0E H1	800	65	NW08H1 4P ML2EW••	93.597,00
	1000	65	NW10H1 4P ML2EW••	96.558,00
	1250	65	NW12H1 4P ML2EW••	98.929,00
	1600	65	NW16H1 4P ML2EW••	111.683,00
	2000	65	NW20H1 4P ML2EW••	135.427,00
	2500	65	NW25H1 4P ML2EW••	165.212,00
	3200	65	NW32H1 4P ML2EW••	198.262,00
	4000	65	NW40H1 4P ML2EW••	269.472,00
	4000 b	100	NW40bH1 4P ML2EW••	375.659,00
	5000	100	NW50H1 4P ML2EW••	442.895,00
6300	100	NW63H1 4P ML2EWW	549.690,00	
MasterPact NW ML5.0E H1	800	65	NW08H1 4P ML5EW••	97.693,00
	1000	65	NW10H1 4P ML5EW••	100.653,00
	1250	65	NW12H1 4P ML5EW••	103.025,00
	1600	65	NW16H1 4P ML5EW••	115.780,00
	2000	65	NW20H1 4P ML5EW••	139.522,00
	2500	65	NW25H1 4P ML5EW••	169.309,00
	3200	65	NW32H1 4P ML5EW••	202.358,00
	4000	65	NW40H1 4P ML5EW••	273.569,00
	4000 b	100	NW40bH1 4P ML5EW••	379.755,00
	5000	100	NW50H1 4P ML5EW••	446.991,00
6300	100	NW63H1 4P ML5EWW	553.785,00	
Enerjiyemreli elektronik korumalı, 4 kutup, 380 V AC, "çekmeceli tip"				
MasterPact NW ML2.0E H2	1250	100	NW12H2 4P ML2EW••	104.627,00
	1600	100	NW16H2 4P ML2EW••	119.287,00
	2000	100	NW20H2 4P ML2EW••	144.165,00
	2500	100	NW25H2 4P ML2EW••	177.479,00
	3200	100	NW32H2 4P ML2EW••	213.935,00
	4000	100	NW40H2 4P ML2EW••	292.263,00
	4000 b	150	NW40bH2 4P ML2EW••	406.946,00
	5000	150	NW50H2 4P ML2EW••	484.237,00
6300	150	NW63H2 4P ML2EWW	602.164,00	
MasterPact NW ML5.0E H2	1250	100	NW12H2 4P ML5EW••	108.723,00
	1600	100	NW16H2 4P ML5EW••	123.382,00
	2000	100	NW20H2 4P ML5EW••	148.262,00
	2500	100	NW25H2 4P ML5EW••	181.575,00
	3200	100	NW32H2 4P ML5EW••	218.031,00
	4000	100	NW40H2 4P ML5EW••	296.359,00
	4000 b	150	NW40bH2 4P ML5EW••	411.041,00
	5000	150	NW50H2 4P ML5EW••	488.334,00
6300	150	NW63H2 4P ML5EWW	606.259,00	

G14

1000V ürünler için lütfen 444 30 30 Müşteri Destek Merkezi'ni arayınız.

BCM ULP haberleşme modülü devre kesicilerle beraber montajlı olarak gönderilmektedir. Aynı satışı yoktur.

Haberleşmeli devre kesiciler için referans sonuna "C" eklenmelidir.

Ör ; NW12H13PML2EHH => NW12H13PML2EHHC şeklinde olmalıdır.



NT Motor mekanizması



NW Motor mekanizması



XF-MX Gerilim bobini

Tip	Referans	Fiyat (TL)	
MasterPact NT/NW - Yardımcı Donanımlar			
Sabit tipler için yardımcı donanımlar			
Motor mekanizması	MCH-NT için (100-130 V AC)	47395	9.982,00
	MCH-NT için (200-240 V AC)	47396	9.982,00
	MCH-NT için (277-415 V AC)	47398	9.982,00
	MCH-NW için (100-130 V AC)	48211	9.982,00
	MCH-NW için (200-240 V AC)	48212	9.982,00
	MCH-NW için (380-415 V AC)	48214	9.982,00
NW için yardımcı kontak	40F kontak bloğu ⁽¹⁾	48198	3.626,00
MX açtırma bobini	100-130 V AC	47362	2.314,00
MX açtırma bobini "Haberleşmeli Tip"	100-130 V AC	47323	2.314,00
MX açtırma bobini	200-250 V AC	47363	2.314,00
MX açtırma bobini "Haberleşmeli Tip"	200-250 V AC	47324	2.314,00
MX açtırma bobini	380-480 V AC	47365	2.314,00
MX açtırma bobini "Haberleşmeli Tip"	380-480 V AC	47326	2.314,00
XF kapama bobini	100-130 V AC	47352	2.314,00
XF kapama bobini "Haberleşmeli Tip"	100-130 V AC	47313	2.314,00
XF kapama bobini	200-250 V AC	47353	2.314,00
XF kapama bobini "Haberleşmeli Tip"	200-250 V AC	47314	2.314,00
XF kapama bobini	380-480 V AC	47355	2.314,00
XF kapama bobini "Haberleşmeli Tip"	380-480 V AC	47316	2.314,00
MN düşük gerilim bobini	100-130 V AC	47382	4.942,00
MN düşük gerilim bobini	200-250 V AC	47383	4.942,00
MN düşük gerilim bobini	380-480 V AC	47385	4.942,00
Çekmeceli tipler için yardımcı donanımlar			
Motor mekanizması	MCH-NT için (100-130 V AC)	47465	9.982,00
	MCH-NT için (200-240 V AC)	47466	9.982,00
	MCH-NT için (277-415 V AC)	47468	9.982,00
	MCH-NW için (100-130 V AC)	48526	9.982,00
	MCH-NW için (200-240 V AC)	48527	9.982,00
	MCH-NW için (380-415 V AC)	48529	9.982,00
NW için yardımcı kontak	40F kontak bloğu ⁽¹⁾	48468	3.626,00
Çekmece konum kontakları	Çekmece bağlantıda konum kontağı	33751	548,00
	Test pozisyonu konum kontağı	33752	548,00
	Çekmece bağlantısı kesildi konum kontağı	33753	548,00
MX Açtırma bobini	NT için (100-130 V AC)	33812	2.314,00
MX Açtırma bobini "Haberleşmeli Tip"	NT için (100-130 V AC)	33794	2.314,00
MX Açtırma bobini	NT için (200-250 V AC)	33813	2.314,00
MX Açtırma bobini "Haberleşmeli Tip"	NT için (200-250 V AC)	33795	2.314,00
MX Açtırma bobini	NT için (380-480 V AC)	33815	2.314,00
MX Açtırma bobini "Haberleşmeli Tip"	NT için (380-480 V AC)	33797	2.314,00
MX Açtırma bobini	NW için (100-130 V AC)	48493	2.314,00
MX Açtırma bobini "Haberleşmeli Tip"	NW için (100-130 V AC)	48460	2.314,00
MX Açtırma bobini	NW için (200-250 V AC)	48494	2.314,00
MX Açtırma bobini "Haberleşmeli Tip"	NW için (200-250 V AC)	48461	2.314,00
MX Açtırma bobini	NW için (380-480 V AC)	48496	2.314,00
MX Açtırma bobini "Haberleşmeli Tip"	NW için (380-480 V AC)	48463	2.314,00
XF Kapama bobini	NT için (100-130 V AC)	47442	2.314,00
XF Kapama bobini "Haberleşmeli Tip"	NT için (100-130 V AC)	47414	2.314,00
XF Kapama bobini	NT için (200-250 V AC)	47443	2.314,00
XF Kapama bobini "Haberleşmeli Tip"	NT için (200-250 V AC)	47415	2.314,00
XF Kapama bobini	NT için (380-480 V AC)	47445	2.314,00
XF Kapama bobini "Haberleşmeli Tip"	NT için (380-480 V AC)	47417	2.314,00
XF Kapama bobini	NW için (100-130 V AC)	48483	2.314,00
XF Kapama bobini "Haberleşmeli Tip"	NW için (100-130 V AC)	48451	2.314,00
XF Kapama bobini	NW için (200-250 V AC)	48484	2.314,00
XF Kapama bobini "Haberleşmeli Tip"	NW için (200-250 V AC)	48452	2.314,00
XF Kapama bobini	NW için (380-480 V AC)	48486	2.314,00
XF Kapama bobini "Haberleşmeli Tip"	NW için (380-480 V AC)	48454	2.314,00
MN Düşük gerilim bobini	NT için (200-250 V AC)	33822	4.942,00
	NT için (380-480 V AC)	33824	4.942,00
	NW için (100-130 V AC)	48503	4.942,00
	NW için (200-250 V AC)	48504	4.942,00
	NW için (380-480 V AC)	48506	4.942,00

MasterPact NT/NW

Çekmece Modülü ve Diğer Aksesuarlar

Life Is On

Schneider
Electric

Tip	Referans	Fiyat (TL)
-----	----------	------------

MicroLogic Kontrol Ünitesi ve Haberleşme Sistemi - Yardımcı Donanımlar

Haberleşme sistemi için yardımcı donanımlar

ULP Modbus interface modül, IFM	LV434000	3.039,00
1,3 m	LV434196	883,00
3 m	LV434197	1.072,00
RJ45 / RJ45 haberleşme kablosu	TRV00810	1.163,00
1 m x 5 adet	TRV00820	1.230,00
2 m x 5 adet	TRV00830	1.648,00
3 m x 5 adet		

Batarya modülü

Batarya modülü	54446	11.804,00
----------------	-----------------------	-----------

Mekanik çalışma sayacı

MasterPact NT için	33895	1.397,00
MasterPact NW için	48535	1.791,00

MasterPact NT/NW - Diğer Yardımcı Donanımlar

Pano montaj çerçeveleri

MasterPact NT sabit tip	33718	414,00	
MasterPact NT çekmeceli tip	33857	502,00	
MasterPact NW sabit tip	48601	556,00	
MasterPact NW çekmeceli tip	48603	611,00	
Faz ayırıcı	NT630-1600 3P, önden ve arkadan bağlantı için	33622	4.125,00



BCM ULP haberleşme modülü



24V DC harici güç kaynağı



Batarya modülü



Mekanik sayaç

⁽¹⁾ MasterPact NT ve NW devre kesicilerde 40F kontak bloğu standart olarak bulunur.

⁽²⁾ Kalite standartları gereğince montajının Schneider Electric tarafından yapılması gerekmektedir. Bundan dolayı BCM ULP siparişinin devre kesici siparişi sırasında verilmesi gerekmektedir.

⁽³⁾ FDM121 referansının siparişi açıldığı taktirde pano gösterge modülünün çalışması için BCM ULP haberleşme modülü haricindeki gerekli aksesuarlar bir arada sevk edilecektir.

Not:

- Fiyat listesindeki, sadece koruma özelliğine sahip MicroLogic Kontrol Üniteli ComPact NS>630A devre kesicilerinde FDM 121 Pano Gösterge Modülünü kullanmak mümkün değildir.
 - ComPact NS>630A devre kesicilerinin, FDM 121 ile bağlantı kurabilecek diğer MicroLogic Kontrol Üniteleri için 444 30 30 Müşteri Destek Merkezi'ni arayınız.
 - ComPact NS>630A ve MasterPact NT&NW devre kesicilerini FDM 121 Pano Gösterge Modülü'ne bağlayabilmemiz için:
 - BCM ULP Haberleşme Modülü'ne
 - 24V DC Harici Güç kaynağına
 - ULP bağlantı kablosuna ihtiyacınız vardır.
 - ComPact NS>630A, MasterPact NT&NW devre kesicilerinde kullanılabilecek MicroLogic Kontrol Üniteleri ile ilgili detaylı bilgi için listenin sonundaki MicroLogic Panorama'dan faydalanabilirsiniz.
 - * Ürün referansları için sayfa 115'e göz atınız.
 - BCM ULP haberleşme modülü devre kesiciyle beraber montajlı olarak gönderilmektedir. Ayrı satışı yoktur.
- Haberleşmeli Devre Kesiciler için referans sonuna "C" eklenmelidir.
Ör.: NW25H13PML2EHH => NW25H13PML2EHHHC şeklinde olmalıdır.

G16

EasyPact MVS - Açık Tip Güç Şalterleri

800 - 4000A

Life Is On

Schneider
Electric



Tip	Anma Akımı In (A)	Kesme Kapasitesi Icu (kA)	Referans	Fiyat (TL)
Elektronik Korumalı				
3 Kutup 380 V AC «sabit tip»				
MVS Standart	800	65	MVS08H3MF5L	46.536,00
	1000	65	MVS10H3MF5L	48.441,00
	1250	65	MVS12H3MF5L	49.953,00
	1600	65	MVS16H3MF5L	58.098,00
	2000	65	MVS20H3MF5L	69.019,00
	2500	65	MVS25H3MF5L	87.869,00
	3200	65	MVS32H3MF5L	102.370,00
	4000	65	MVS40H3MF5L ⁽²⁾	134.766,00
MVS Motorlu⁽¹⁾	800	65	MVS08H3NF5L	61.040,00
	1000	65	MVS10H3NF5L	62.945,00
	1250	65	MVS12H3NF5L	64.458,00
	1600	65	MVS16H3NF5L	72.602,00
	2000	65	MVS20H3NF5L	83.523,00
	2500	65	MVS25H3NF5L	102.373,00
	3200	65	MVS32H3NF5L	116.874,00
	4000	65	MVS40H3NF5L ⁽²⁾	149.271,00
Elektronik Korumalı				
3 Kutup 380 V AC «çekmeceli tip»				
MVS Standart	800	65	MVS08H3MW5L	66.487,00
	1000	65	MVS10H3MW5L	68.392,00
	1250	65	MVS12H3MW5L	69.905,00
	1600	65	MVS16H3MW5L	78.049,00
	2000	65	MVS20H3MW5L	92.663,00
	2500	65	MVS25H3MW5L	111.514,00
	3200	65	MVS32H3MW5L	132.386,00
	4000	65	MVS40H3MW5L ⁽²⁾	180.336,00
MVS Motorlu⁽¹⁾	800	65	MVS08H3NW5L	80.992,00
	1000	65	MVS10H3NW5L	82.897,00
	1250	65	MVS12H3NW5L	84.410,00
	1600	65	MVS16H3NW5L	92.554,00
	2000	65	MVS20H3NW5L	107.168,00
	2500	65	MVS25H3NW5L	126.018,00
	3200	65	MVS32H3NW5L	146.890,00
	4000	65	MVS40H3NW5L ⁽²⁾	194.840,00
4 Kutup, 380 V AC «sabit tip»				
MVS Standart	1000	65	MVS10H4MF5L	56.966,00
	1250	65	MVS12H4MF5L	58.886,00
	1600	65	MVS16H4MF5L	69.215,00
	2000	65	MVS20H4MF5L	83.436,00
	2500	65	MVS25H4MF5L	107.556,00
	3200	65	MVS32H4MF5L	125.950,00
	4000	65	MVS40H4MF5L ⁽²⁾	167.246,00
	MVS Motorlu⁽¹⁾	800	65	MVS08H4NF5L
1000		65	MVS10H4NF5L	71.471,00
1250		65	MVS12H4NF5L	73.391,00
1600		65	MVS16H4NF5L	83.719,00
2000		65	MVS20H4NF5L	97.941,00
2500		65	MVS25H4NF5L	122.061,00
3200		65	MVS32H4NF5L	140.455,00
4000		65	MVS40H4NF5L ⁽²⁾	181.750,00
Elektronik Korumalı				
4 Kutup, 380 V AC «çekmeceli tip»				
MVS Standart	800	65	MVS08H4MW5L	79.117,00
	1000	65	MVS10H4MW5L	81.513,00
	1250	65	MVS12H4MW5L	83.436,00
	1600	65	MVS16H4MW5L	93.765,00
	2000	65	MVS20H4MW5L	112.992,00
	2500	65	MVS25H4MW5L	137.116,00
	3200	65	MVS32H4MW5L	163.881,00
	4000	65	MVS40H4MW5L ⁽²⁾	221.552,00
MVS Motorlu⁽¹⁾	800	65	MVS08H4NW5L	93.622,00
	1000	65	MVS10H4NW5L	96.017,00
	1250	65	MVS12H4NW5L	97.941,00
	1600	65	MVS16H4NW5L	108.269,00
	2500	65	MVS25H4NW5L	151.621,00
	3200	65	MVS32H4NW5L	178.385,00
	4000	65	MVS40H4NW5L ⁽²⁾	236.056,00

⁽¹⁾ Motorlu Tip Devre Kesicilerde 220V MCH motor mekanizmasının yanında 220V MX açtırma ve 220V XF kapama bobinleri de birlikte gönderilir. Bütün ürünler yatay (H) bağlantılı olarak teslim edilmektedir. Dikey bağlantı için bağlantı parçasını (konnektörü) 90 derece çevirmeniz yeterli olacaktır.

⁽²⁾ 4000 A ürünlerin bağlantı tipine karşılık gelen kodu referanstaki (●) yerine koyunuz.

- Yatay bağlantı için herhangi bir ibareye gerek yoktur.

V - Dikey bağlantı

M - Karma bağlantı (HV)

N - Karma bağlantı (VH)

EasyPact MVS serisinde 40F kontak devre kesici ile birlikte standart olarak gelir.

EasyPact MVS - Açık Tip Güç Şalterleri

800 - 4000A

Life Is On

Schneider
Electric

EasyPact MVS - Yardımcı Donanımlar

Tip	Referans	Fiyat (TL)
Sabit Tipler için		
Motor Mekanizması	MCH - MVS için 100-130V AC	48211 9.982,00
	MCH - MVS için 200-240V AC	48212 9.982,00
NW için Yardımcı Kontakt	40F kontakt bloğu	48198 3.626,00
MX Açırma Bobini	100-130V AC/DC	47362 2.314,00
	200-250V AC/DC	47363 2.314,00
XF Kapama Bobini	100-130V AC/DC	MVS21801 2.707,00
	200-250V AC/DC	MVS21803 2.707,00
MN Düşük Gerilim Bobini	100-130 V AC/DC	47382 4.942,00
	200-250 V AC/DC	47383 4.942,00
Çekmeceli Tipler için		
Motor Mekanizması	MCH - MVS için 100-130V AC	48526 9.982,00
	MCH - MVS için 200-240V AC	48527 9.982,00
NW için Yardımcı Kontakt	40F kontakt bloğu	48468 3.626,00
MX Açırma Bobini	100-130V AC/DC	48493 2.314,00
	200-250V AC/DC	48494 2.314,00
XF Kapama Bobini	100-130V AC/DC	MVS21802 2.707,00
	200-250V AC/DC	MVS21804 2.707,00
MN Düşük Gerilim Bobini	100-130 V AC/DC	48503 4.942,00
	200-250 V AC/DC	48504 4.942,00
Sayaç	Mekanik Sayıcı(counter)	48535 1.791,00
Pano Montaj Çerçevesi Şeffaf Kapak	Sabit ve çekmeceli tip için	48604 4.485,00
Faz Ayırıcı	Sabit tip için	48599 3.061,00
	Çekmeceli tip için	48600 2.732,00
Pano Montaj Çerçevesi	Sabit tip	48601 556,00
	Çekmeceli tip	48603 611,00
Mekanik kilitleme (2 x MVS devre kesici)		
Adaptasyon plakası (2 adet sipariş edilmelidir)	47926	5.691,00
Kablo seti (1 adet sipariş edilmelidir)	33209	2.728,00
Mekanik kilitleme (3 x MVS devre kesici)		
3 kaynaklı (Sadece biri kapalı) (1 adet sipariş edilmelidir)	48610	29.884,00
2 kaynak (1 kuplaj) (1 adet sipariş edilmelidir)	48609	41.421,00
2 kaynaklı + yedeklemeli (1 adet sipariş edilmelidir)	48608	17.056,00

*Adaptasyon plakaları hem sabit hem çekmeceli tip devre kesiciler için kullanılabilir.



EasyPact MVS için motor mekanizması MCH



MX gerilim bobinleri



XF gerilim bobini

G18

MicroLogic Kontrol Üniteleri

ComPacT NS>630A ve MasterPact NT&NW devre kesicilerinde, elektrik dağıtım sisteminizin korumasını, elektriksel değerlerin ölçülmesini ve dağıtım sisteminizin bilgisayar üzerinden haberleşmesini sağlayacak MicroLogic Kontrol Üniteleri bulunur.



MicroLogic E



MicroLogic H

MasterPact NT-NW



MasterPact NT



ComPacT NS>630A



MasterPact NW



ComPacT NS>1600A



MicroLogic (ölçümsüz)



MicroLogic E

ComPacT NS>630A

MicroLogic kontrol ünitesi

2.0 E
X Y Z

X: koruma tipi

- 2 standart koruma
- 5 selektif koruma
- 6 selektif + toprak hatası koruması
- 7 selektif + toprak kaçağı koruma.

Z: ölçüm tipi

- E "enerji"
- H "harmonik"



Akım koruması

MicroLogic 2: standart koruma

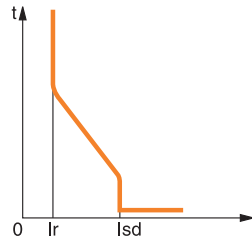

Koruma: LI koruma
uzun süreli (L)
+ anlık (I)

$$L: I = 0.4 \dots 1.0 \times I_n$$

$$I: I_{sd} = 1.5 \dots 10 \times I_r$$

MicroLogic 5: selektif koruma

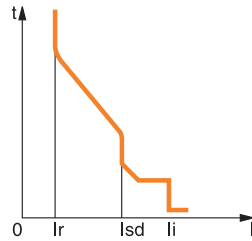

Koruma: LSI koruma
uzun süreli (L)
+ kısa süreli (S)
+ anlık (I)

$$L: I = 0.4 \dots 1.0 \times I_n$$

$$S: I_{sd} = 1.5 \dots 10 \times I_r$$

$$I: I_i = 2 \dots 15 \times I_n$$

$$t_{sd} = 80 \dots 500 \text{ ms}$$

MicroLogic 6: selektif + toprak hatası koruması

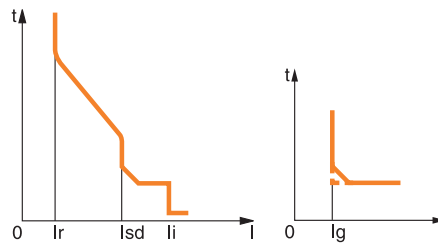

Koruma: LSIG koruma
uzun süreli (L)
+ kısa süreli (S)
+ anlık (I)
+ toprak hatası koruması (G)

$$L: I = 0.4 \dots 1.0 \times I_n$$

$$S: I_{sd} = 1.5 \dots 10 \times I_r$$

$$I: I_i = 2 \dots 15 \times I_n$$

$$G: I_g = 0.3 \dots 1 \times I_n \quad (I_n \leq 400A)$$

$$I_g = 0.2 \dots 1 \times I_n \quad (400A < I_n < 1250)$$

$$I_g = 500 \dots 1200 \times I_n \quad (I_n \geq 1250A)$$

MicroLogic 7: selektif + toprak kaçağı koruma

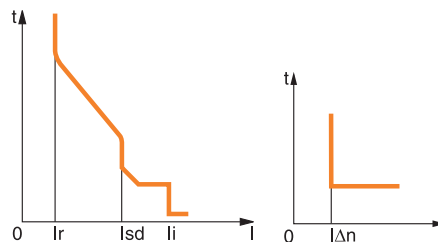

Koruma: LSIV koruma
uzun süreli (L)
+ kısa süreli (S)
+ anlık (I)
+ 3200A'ya kadar toprak kaçağı koruması (V)

$$L: I = 0.4 \dots 1.0 \times I_n$$

$$S: I_{sd} = 1.5 \dots 10 \times I_r$$

$$I: I_i = 2 \dots 15 \times I_n$$

$$V: I_{\Delta n} = 0.5 \dots 30A$$

Ölçümler ve programlanabilir koruma**A: akımmetre**

- $I_1, I_2, I_3, I_N, I_{\text{toprak hatası}}, I_{\text{toprak kaçağı}}$ ve bu ölçümlerin maksimum değerleri
- hata göstergeleri
- amper ve saniye olarak ayarlamalar

E: A + Enerji

- MicroLogic A'nın ölçümlerini yapar ve ek olarak gerilim, güç faktörü, güç ve enerji ölçümü gibi değerleri de ölçer.
- Ortalama akım değerlerini hesaplar
- "Hızlı görünüm" fonksiyonu ile kullanıcının seçtiği değerler ekran üzerinden görüntülenebilir.

P: A + güç + programlanabilir koruma

- Gerilim, akım, aktif, reaktif görünür güç ve enerji, frekans, $V_{\text{tepe}}, A_{\text{tepe}}$, güç faktörü ölçümleri ve maks. min. değerleri.
- IDMTL uzun süreli koruma, minimum ve maksimum gerilim ve frekans değerleri, gerilim ve akım dengesizliği, faz sırası, ters besleme
- Güç ve akım değerine bağlı olarak yük atma ve tekrar devreye alma
- Kesilen akım değerleri ölçümü, farklı hata göstergeleri, geçmiş bilgi kayıtları ve olay tarihleri

H: P + harmonikler

- Temel değerler, bozulma ve 31. sıralamaya kadar harmoniklerin fazları ve genlikleri
- Hata ve alarm sonrasında veya talep edildiğinde dalga şekli yakalama
- Zenginleştirilmiş alarm programı: Ayarlanabilir eşik değerler

2.0 E**5.0 E****5.0 P****5.0 H****6.0 E****6.0 P****6.0 H****7.0 P****7.0 H**

Enerji Verimliliğine Doğrudan Erişim MicroLogic™ E

ComPacT NS ve MasterPact NT&NW
devre kesiciler için kontrol ünitesi

İhtiyacınız olan yerde enerji ölçümü
sağlamanın en uygun yolu



Akıllı



Güvenli



Basit



MasterPact NT/NW MicroLogic Kontrol Üniteleri Ölçüm Fonksiyonları



MicroLogic E/P/H Dâhilî Güç Ölçüm Fonksiyonları				Tip		Ekran	
				E	P/H	MicroLogic LCD	FDM121 ekran
Koruma ayarlarının görüntülenmesi							
Açmalar (A) ve gecikmeler	Tüm ayarlar görüntülenebilir	Ir, tr, lsd, tsd, li, lg, tg	E	P/H	■		
Ölçümler							
Anlık rms değerleri							
Akımlar (A)	Fazlar ve nötr	I1, I2, I3, IN	E	P/H	■		■
	Faz ortalaması	$I_{ort} = (I1 + I2 + I3) / 3$	E	P/H	-		■
	3 faz ve nötrdeki en yüksek akım I _{max}	I1, I2, I3, IN için I _{max}	E	P/H	■		■
	Toprak hatası (MicroLogic 6)	% Ig (açma ayarı)	E	P/H	■		■
	Fazlar arasında akım dengesizliği	% I _{ort}	E	P/H	-		■
Gerilimler (V)	Faz-faz	V12, V23, V31	E	P/H	■		■
	Faz-nötr	V1N, V2N, V3N	E	P/H	■		■
	Faz-faz gerilimlerinin ortalaması	$V_{ort} = (V12 + V23 + V31) / 3$	E	P/H	-		■
	Faz-nötr gerilimlerinin ortalaması	$V_{ort} = (V1N + V2N + V3N) / 3$	E	P/H	-		■
	F-F ve F-N gerilim dengesizliği	% V _{ort} ve % V _{ort}	E	P/H	-		■
	Faz sırası	1-2-3, 1-3-2	-	P/H	■		■
Frekans (Hz)	Güç sistemi	f	-	P/H	■		■
Güç	Aktif (kW)	P, total	-	P/H	■		■
		P, faz başına	E	P/H	■		■
	Reaktif (kVAR)	Q, total	E	■	■		■
		Q, faz başına	-	■	■		■
	Görünen (kVA)	S, total	E	■	■		■
		S, faz başına	-	■	■		■
Power Factor	PF, total	E					
	PF, faz başına	-					
Güç faktörü ve cosφ (temel)	cosφ, total	-	■	-		■	
	cosφ, faz başına	-	■	-		■	
Maksimetreler / minimetreler							
	Anlık rms ölçümleriyle ilişkilendirilmiştir	MicroLogic veya FDM121 ekran ünitesi üzerinden sıfırlanır	↓	P/H	■		■
Enerji ölçümü							
Enerji	Aktif (kW), reaktif (kVARh), görünen (kVAh)	Son sınırlamadan sonra toplam	E	P/H	■		■
Ortalama ve maksimum ortalama değerleri							
Ortalama akım (A)	Fazlar ve nötr	Seçili pencerede geçerli değer	E	P/H	■		■
		Son sınırlamadan sonraki maksimum ortalama	-	P/H	■		■
Ortalama güç	Aktif (kWh), reaktif (kVAR), görünen (kVA)	Seçili pencerede geçerli değer	E	P/H	■		■
		Son sınırlamadan sonraki maksimum ortalama	E	P/H	■		■
Hesaplama penceresi	Kaymalı, sabit veya haberleşme ile senkronize	1 dakikalık adımlarla 5 - 60 dakika arasında ayarlanabilir ⁽¹⁾	E	P/H	-		-
Güç kalitesi							
Toplam harmonik bozulma (%)	Rms değerine göre gerilim	F-F ve F-N gerilimi için THDU, THDV	-	H	■		■
	Rms değerine göre akım	Faz akımı için THDI	-	H	■		■

⁽¹⁾ Sadece haberleşme sistemi ile mümkün olabilir.

⁽²⁾ Sadece MicroLogic P/H kullanımı ile mümkün olabilir.

Ek teknik özellikler

Ölçüm doğruluğu

- Doğruluk, sensörler dâhil tüm ölçüm sistemine dairdir:
- Akım: IEC 61557-12'ye göre Sınıf 1
- Gerilim: % 0,5
- Güç ve enerji: IEC 61557-12'ye göre Sınıf 2
- Frekans: % 0,1



Kaynak Transfer Sistemleri



Kesintisiz Hayat için
Kesintisiz Enerji



se.com/tr

Life Is On

Schneider
Electric

TransferPacT - Otomatik Transfer Anahtarlama Ekipmanı

TransferPacT Otomatik Ürün Ailesi

TransferPacT maksimum ölçeklenebilirlik ve yüksek performans sunan yüksek hızlı, kompakt, modüler tasarımı ve akıllı bir otomatik transfer anahtarıdır. IEC 60947-6-1'e uygun olarak tasarlanmış, 220V - 440V arası nominal çalışma gerilimiyle 32A - 160A aralığında çalışan 2, 3 ve 4 kutuplu PC sınıfı bir ATSE'dir.

- TransferPacT hızlı ayarlar ve kolay görüntülenen bir arayüz sağlar.

- TransferPacT Aktif Otomatik, dahili kontrol ünitesi ve LCD ekran ile her ihtiyacı karşılayan kapsamlı fonksiyonlar sunar. Harici HMI'ya genişletmek de bir seçenektir.

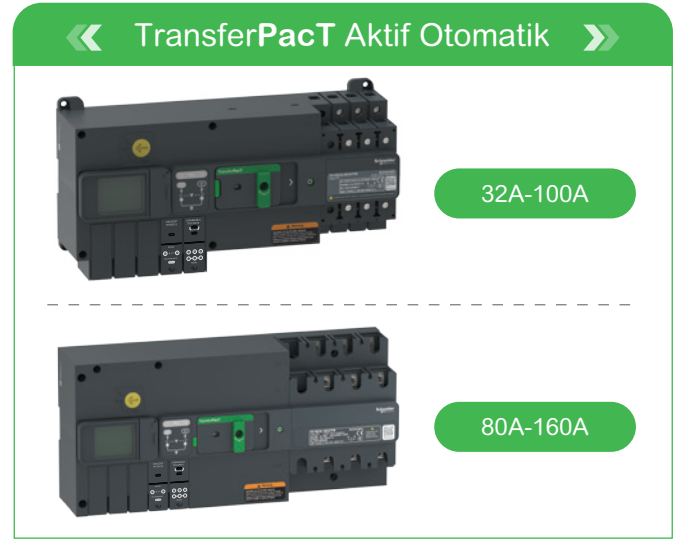

TransferPacT Fonksiyon Modülü (Opsiyonel)

TransferPacT'in ölçeklenebilirliği, enversör çözümünüzü genişletmenize olanak sağlar. Talebinize bağlı olarak fonksiyon modülleri ekleyebilir ve güç kesintisi olmadan ürününüzün koruma fonksiyonlarını arttırabilirsiniz.

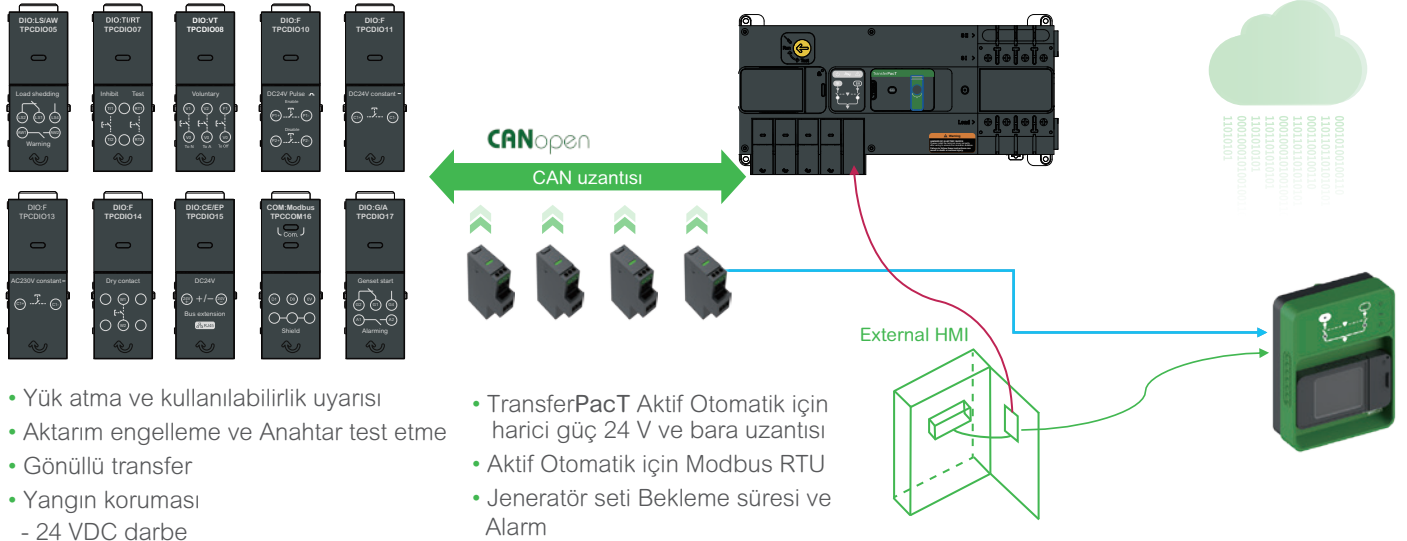

- Yük atma ve kullanılabilirlik uyarısı
- Aktarım engelleme ve Anahtar test etme
- Gönüllü transfer
- Yangın koruması
 - 24 VDC darbe
 - 24 VDC sabit
 - 230 VAC sabit
 - 1 Kuru kontak girişi

- TransferPacT Aktif Otomatik için harici güç 24 V ve bara uzantısı
- Aktif Otomatik için Modbus RTU
- Jeneratör seti Bekleme süresi ve Alarm

se.com/tr

Life Is On

Schneider
Electric

TransferPacT - Otomatik Transfer Anahtarlama Ekipmanı

TransferPacT 100-160 (2 Kaynak Arası Otomatik Transfer)

Life Is On

Schneider
Electric



TransferPacT Otomatik

Tip	Kasa	Kutup Sayısı	Ekran	Akım Değeri	Referans	Fiyat (EUR)
TransferPacT Otomatik Anahtarlama Ekipmanı						
TA10,032A 2P Standart	100	2P	Standart	32	TA10D2S0323TPE	815,00
TA10,040A 2P Standart	100	2P	Standart	40	TA10D2S0403TPE	815,00
TA10,050A 2P Standart	100	2P	Standart	50	TA10D2S0503TPE	815,00
TA10,063A 2P Standart	100	2P	Standart	63	TA10D2S0633TPE	858,00
TA10,080A 2P Standart	100	2P	Standart	80	TA10D2S0803TPE	865,00
TA10,100A 2P Standart	100	2P	Standart	100	TA10D2S1003TPE	880,00
TA10,032A 3P Standart	100	3P	Standart	32	TA10D3S0324TPE	861,00
TA10,040A 3P Standart	100	3P	Standart	40	TA10D3S0404TPE	861,00
TA10,050A 3P Standart	100	3P	Standart	50	TA10D3S0504TPE	861,00
TA10,063A 3P Standart	100	3P	Standart	63	TA10D3S0634TPE	869,00
TA10,080A 3P Standart	100	3P	Standart	80	TA10D3S0804TPE	946,00
TA10,100A 3P Standart	100	3P	Standart	100	TA10D3S1004TPE	946,00
TA10,032A 4P Standart	100	4P	Standart	32	TA10D4S0324TPE	901,00
TA10,040A 4P Standart	100	4P	Standart	40	TA10D4S0404TPE	901,00
TA10,050A 4P Standart	100	4P	Standart	50	TA10D4S0504TPE	901,00
TA10,063A 4P Standart	100	4P	Standart	63	TA10D4S0634TPE	940,00
TA10,080A 4P Standart	100	4P	Standart	80	TA10D4S0804TPE	991,00
TA10,100A 4P Standart	100	4P	Standart	100	TA10D4S1004TPE	991,00
TA16,80A 3P Standart	160	3P	Standart	80	TA16D3S0804TPE	1.028,00
TA16,100A 3P Standart	160	3P	Standart	100	TA16D3S1004TPE	1.028,00
TA16,125A 3P Standart	160	3P	Standart	125	TA16D3S1254TPE	1.206,46
TA16,160A 3P Standart	160	3P	Standart	160	TA16D3S1604TPE	1.079,00
TA16,80A 4P Standart	160	4P	Standart	80	TA16D4S0804TPE	1.030,00
TA16,100A 4P Standart	160	4P	Standart	100	TA16D4S1004TPE	1.030,00
TA16,125A 4P Standart	160	4P	Standart	125	TA16D4S1254TPE	1.060,00
TA16,160A 4P Standart	160	4P	Standart	160	TA16D4S1604TPE	1.090,00

TransferPacT Aktif Otomatik Anahtarlama Ekipmanı

TA10,032A 2P LCD	100	2P	LCD	32	TA10D2L0323TPE	929,00
TA10,040A 2P LCD	100	2P	LCD	40	TA10D2L0403TPE	929,00
TA10,050A 2P LCD	100	2P	LCD	50	TA10D2L0503TPE	929,00
TA10,063A 2P LCD	100	2P	LCD	63	TA10D2L0633TPE	949,00
TA10,080A 2P LCD	100	2P	LCD	80	TA10D2L0803TPE	995,00
TA10,100A 2P LCD	100	2P	LCD	100	TA10D2L1003TPE	995,00
TA10,032A 3P LCD	100	3P	LCD	32	TA10D3L0324TPE	964,00
TA10,040A 3P LCD	100	3P	LCD	40	TA10D3L0404TPE	964,00
TA10,050A 3P LCD	100	3P	LCD	50	TA10D3L0504TPE	964,00
TA10,063A 3P LCD	100	3P	LCD	63	TA10D3L0634TPE	996,00
TA10,080A 3P LCD	100	3P	LCD	80	TA10D3L0804TPE	1.050,00
TA10,100A 3P LCD	100	3P	LCD	100	TA10D3L1004TPE	1.050,00
TA10,032A 4P LCD	100	4P	LCD	32	TA10D4L0324TPE	1.716,00
TA10,040A 4P LCD	100	4P	LCD	40	TA10D4L0404TPE	1.716,00
TA10,050A 4P LCD	100	4P	LCD	50	TA10D4L0504TPE	1.716,00
TA10,063A 4P LCD	100	4P	LCD	63	TA10D4L0634TPE	1.774,00
TA10,080A 4P LCD	100	4P	LCD	80	TA10D4L0804TPE	1.800,00
TA10,100A 4P LCD	100	4P	LCD	100	TA10D4L1004TPE	1.820,00
TA16,80A 3P LCD	160	3P	LCD	80	TA16D3L0804TPE	1.070,00
TA16,100A 3P LCD	160	3P	LCD	100	TA16D3L1004TPE	1.080,00
TA16,125A 3P LCD	160	3P	LCD	125	TA16D3L1254TPE	1.085,00
TA16,160A 3P LCD	160	3P	LCD	160	TA16D3L1604TPE	1.746,37
TA16,80A 4P LCD	160	4P	LCD	80	TA16D4L0804TPE	1.918,00
TA16,100A 4P LCD	160	4P	LCD	100	TA16D4L1004TPE	2.260,00
TA16,125A 4P LCD	160	4P	LCD	125	TA16D4L1254TPE	2.449,00
TA16,160A 4P LCD	160	4P	LCD	160	TA16D4L1604TPE	2.727,00



TransferPacT Aktif Otomatik

TransferPacT - ATS - Aksesuarlar

TransferPacT 100-160 -yardımcı donanımlar (2 Kaynak Arası Otomatik Transfer)

H1

Tip	Referans	Fiyat (EUR)
TransferPacT Otomatik Anahtarlama Ekipmanı		
Harici HMI Paneli Aktif Otomatik LCD serisi	TPCCIF04	545,00
Yük atma ve kullanılabilirlik uyarısı, çıkış sinyali	TPCDIO05	90,00
Transfer engelleme ve uzaktan test, giriş sinyali	TPCDIO07	90,00
Gönüllü uzaktan kontrol, giriş sinyali	TPCDIO08	90,00
Yangından korunma, 24VDC darbe, giriş sinyali	TPCDIO10	90,00
Yangından korunma, 24VDC sabit, giriş sinyali	TPCDIO11	90,00
Yangın koruması, 230VAC sabit, giriş sinyali	TPCDIO13	90,00
Yangından korunma, kuru kontak, pasif, giriş sinyali	TPCDIO14	90,00
BUS uzantısı ve 24Vdc yardımcı güç kaynağı standart seri için	TPCDIO15	117,00
Modbus RTU (Seri Port), eklenti standart seri için	TPCCOM16	97,00
Jeneratör başlatma ve alarm, çıkış sinyali	TPCDIO17	118,00
İnterfaz bariyeri, izolasyon aksesuarı, TA16 çerçeve için, 9'lu set	TPSIS029	45,00
Terminal koruyucu kapak, izolasyon aksesuarı, TA10 çerçeve için, 2'li set	TPSIS030	4500
Terminal koruyucu kapak, izolasyon aksesuarı, TA16 çerçeve için, 3'li set	TPSIS031	45,00
Yardımcı kontak, TransferPacT, kaynak I ve kaynak II için durum göstergesi	TPSAUX32	45,00
Yardımcı kontak, TransferPacT, KAPALI konum göstergesi	TPSAUX33	45,00
Bara TA10 çerçeve için, 4'lü set	TPSCON35	113,00
Bara TA16 çerçeve için, 4'lü set	TPSCON36	105,00
HMI Paneli için IP54 Kapak Aktif Otomatik LCD serisi	TPCOTH37	1.425,00

Not: TransferPacT ATS Fonksiyon modülleri ve aksesuarları opsiyoneldir.

Not: Aksesuar seçimi konusunda destek için 444 30 30 numaralı Müşteri Destek Merkezi ile iletişime geçebilirsiniz.

Kaynak Transfer Sistemleri

ComPacT NSX ve ComPacT NS

Life Is On

Schneider
Electric

ComPacT NSX 100-630 (2 kaynak arası)

Uzaktan Kontrollü Enversör Sistemler için Gerekli Bileşenler

- 2 adet motor mekanizmalı devre kesici
- 1 adet kaide levhası (mekanik ve elektriksel kilitleme ünitesi + taşıyıcı plaka)
- 2 adet soket (plug-in) kiti; (devre kesici eğer soketli isteniyor ise)
- 2 adet hareketli konnektör, 2 adet sabit konnektör ve 2 adet destek parçası (devre kesici eğer soketli isteniyor ise)
- 2 adet OF kontak
- 2 adet SDE kontak
- 1 adet kuplaj aksesuarı (opsiyonel)
- 1 adet otomatizm ünitesi (ACP + BA veya ACP + UA)



Tip	Anma akımı In(A)	Referans	Fiyat (TL)
Kaide levhası (mekanik ve elektriksel kilitleme ünitesi + taşıyıcı plaka)			
	NSX100/250 + NSX100/250 için	29350	11.809,00
	NSX400/630 + NSX100/630 için	32610	14.078,00
Taşıyıcı Plaka (mekanik kilitleme dâhil)*			
*Taşıyıcı plaka kilitleme pimi içermemektedir.			
	NSX100/250 + NSX100/250 için	29349	3.344,00
	NSX400/630 + NSX100/630 için	32609	5.752,00
IVE elektriksel kilitleme ünitesi			
	48 - 415 V AC 50/60Hz	29352	7.822,00
IVE elektriksel kilitleme ünitesi kablo kiti			
		29365	944,00
Kaide levhası üzerinden kilitleme pimleri**			
	NSX100/250 için	LV429270	404,00
** Kaide levhası ile birlikte mutlaka sipariş edilmelidir. Her referans 1 adet pim içermektedir.			
	NSX400/630 için	LV432520	572,00
Otomatizm ünitesi			
	(ACP + BA) 220-240 V 50/60 Hz	29470	21.129,00
	(ACP + UA) 220-240 V 50/60 Hz	29472	22.085,00

BA: Şebeke-şebeke enversör set için otomatizm ünitesi

UA: Şebeke-jeneratör enversör set için otomatizm ünitesi

IVE, motor mekanizması ve otomatizm ünitesinin besleme gerilimleri aynı olmalıdır.

* Kaide levhası ile bu parçalar mutlaka birlikte kullanılmalıdır.

ComPacT NS630b-1600 (2 kaynak arası)

ComPacT NS630b-1600 serisiyle otomatik enversör set için gerekli aksesuarlar

- 2 adet motor mekanizmalı sabit tip ComPacT NS devre kesici
- 2 adet OF kontağı
- 2 adet SDE kontağı
- 2 adet CE devrede konum kontağı (çekmeceli tipler için)
- 1 adet mekanik kilit (kablo ile dikey/yatay bağlantı veya çubuk ile dikey bağlantı için)
- 1 adet IVE elektriksel kilitleme ünitesi
- 1 adet adaptör kit (Devre kesiciler ile IVE arasındaki bağlantılar için kullanılır)
- 1 adet otomatizm ünitesi
- Şebeke-şebeke kaynak değiştirmek için => ACP4BA
- Şebeke-jeneratör kaynak değiştirmek için => ACP4BA

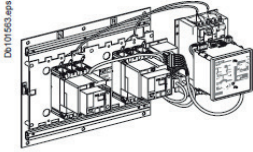

Tip	Anma akımı In(A)	Referans	Fiyat (TL)
Mekanik kilit (ComPacT NS800-1600, sabit tip)			
	kablo ile dikey / yatay bağlantı	33911	12.809,00
Çekmece konum kontakları			
	Çekmece bağlantıda konum kontağı	33751	548,00
	Test pozisyonu konum kontağı	33752	548,00
	Çekmece bağlantısı kesildi konum kontağı	33753	548,00
Otomatizm ünitesi			
	(ACP + BA) 220-240 V 50/60 Hz NS ve MasterPact için	29470	21.129,00
	(ACP + BA) 380-415 V 50/60 Hz NS ve MasterPact için	29471	21.129,00
	(ACP + UA) 220-240 V 50/60 Hz NS ve MasterPact için	29472	22.085,00
	(ACP + UA) 380-415 V 50/60 Hz NS ve MasterPact için	29473	22.085,00
IVE elektriksel kilitleme ünitesi			
		29352	7.822,00
Adaptör kit			
		54655	2.649,00

(1) BA: Şebeke-şebeke enversör set için otomatizm ünitesi

(2) UA: Şebeke-jeneratör enversör set için otomatizm ünitesi

(3) 29472, 220/240 V AC uygulamalarda F-N, F-F ve 3F üzerinden kontrol yapar.

(4) 29473, 380/415 V AC uygulamalarda F-F ve 3F üzerinden kontrol yapar.

(5) IVE, motor mekanizması ve otomatizm ünitesinin besleme gerilimleri aynı olmalıdır.

Kaynak Transfer Sistemleri

MasterPact MTZ, MasterPact NT, MasterPact NW (2li ve 3lü)

Life Is On

Schneider
Electric

MasterPact MTZ, NT, NW (2 kaynak arası)

- 2 adet sabit tip MasterPact devre kesici
- 2 adet motor mekanizması (MCH)
- 2 adet açtırma bobini MX
- 2 adet kapama bobini XF
- 2 adet kapamaya hazır kontak PF
- 2 adet enversör kontak (40F) (Şalter üzerinde standart olarak bulunmaktadır)

- 1 adet mekanik kilit (çubuk ile dikey bağlantı için)
- 2 adet adaptasyon plakası ve 1 adet kablo seti (kablo ile dikey / yatay bağlantı için)
- 1 adet IVE elektriksel kilitleme ünitesi
- 1 adet adaptör kit (Devre kesiciler ile IVE arasındaki bağlantılar için kullanılır)
- 1 adet otomatizm ünitesi

Şebeke - şebeke kaynak değiştirme için => ACP + BA
Şebeke - jeneratör kaynak değiştirme için => ACP + UA

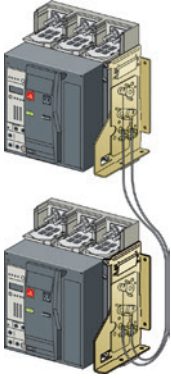

Kablo ile dikey mekanik kilitleme

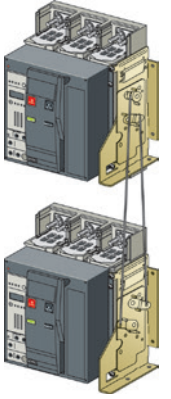

Çubuk ile dikey mekanik kilitleme

Tip	Referans	Fiyat (TL)	
Mekanik kilit (MasterPact MTZ1)			
çubuk ile dikey bağlantı sabit tip için	LV833203SP	11.004,00	
çubuk ile dikey bağlantı çekmeceli tip için	LV833204SP	11.004,00	
çubuk seti	LV833210SP	2.897,00	
kablo ile dikey / yatay bağlantı adaptasyon plakası, sabit tip için (Her şalter için 1 adet sipariş edilmelidir.)	LV833200SP	5.728,00	
kablo ile dikey / yatay bağlantı adaptasyon plakası, çekmeceli tip için (Her şalter için 1 adet sipariş edilmelidir.)	LV833201SP	5.728,00	
kablo seti	LV833209SP	2.832,00	
Mekanik kilit (MasterPact NT)			
çubuk ile dikey bağlantı sabit tip için	33912	Fiyat Sorunuz	
çubuk ile dikey bağlantı çekmeceli tip için	33913	Fiyat Sorunuz	
kablo ile dikey / yatay bağlantı adaptasyon plakası, sabit tip için	33200	5.349,00	
kablo ile dikey / yatay bağlantı adaptasyon plakası, çekmeceli tip için	33201	5.349,00	
kablo seti	33209	2.728,00	
Mekanik kilit (2xMasterPact MTZ2/3)			
çubuk ile dikey / yatay bağlantı adaptasyon plakası sabit ve çekmeceli tip için (Her şalter için 1 adet sipariş edilmelidir.)	LV847930SP	8.903,00	
çubuk seti	LV833210SP	2.897,00	
kablo ile dikey / yatay bağlantı adaptasyon plakası sabit ve çekmeceli tip için (Her şalter için 1 adet sipariş edilmelidir.)	LV847926SP	6.092,00	
kablo seti	LV833209SP	2.832,00	
Mekanik kilit (2xMasterPact NW)			
kablo ile dikey / yatay bağlantı adaptasyon plakası sabit ve çekmeceli tip için	47926	5.691,00	
kablo seti	33209	2.728,00	
Mekanik kilit (3xMasterPact MTZ2/3) 3 adaptasyon plakası+kablolardan oluşan set			
Kablo ile bağlantı sabit ve çekmeceli tip için	3 kaynaklı (sadece biri kapalı)	LV848610SP	31.952,00
	2 kaynaklı (bir bağlayıcı)	LV848609SP	44.295,00
	2 kaynaklı +yedeklemeli	LV848608SP	18.233,00
Mekanik kilit (3xMasterPact NW) 3 adaptasyon plakası+kablolardan oluşan set			
Kablo ile bağlantı sabit ve çekmeceli tip için	3 kaynaklı (sadece biri kapalı)	48610	29.884,00
	2 kaynaklı (bir bağlayıcı)	48609	41.421,00
	2 kaynaklı +yedeklemeli	48608	17.056,00
Mekanik Kilitleme (2 x MVS devre kesici)			
Adaptasyon plakası	47926	5.691,00	
Kablo seti	33209	2.728,00	
Mekanik Kilitleme (3 x MVS devre kesici)			
3 kaynaklı (Sadece biri kapalı) (1 adet sipariş edilmelidir)	48610	29.884,00	
2 kaynak (1 kuplaj) (1 adet sipariş edilmelidir)	48609	41.421,00	
2 kaynaklı+yedeklemeli (1 adet sipariş edilmelidir)	48608	17.056,00	
* Adaptasyon plakaları hem sabit hem çekmeceli tip devre kesiciler için kullanılabilir.			
Çekmece konum kontakları (Masterpact MTZ için)			
Çekmece bağlantıda konum kontağı	LV833170SP	601,00	
Test pozisyonu konum kontağı	LV833170SP	601,00	
Çekmece bağlantısı kesildi konum kontağı	LV833170SP	601,00	
Çekmece konum kontakları			
Çekmece bağlantıda konum kontağı	33751	548,00	
Test pozisyonu konum kontağı	33752	548,00	
Çekmece bağlantısı kesildi konum kontağı	33753	548,00	
Otomatizm ünitesi			
(ACP + BA) 220-240 V 50/60 Hz NS ve MasterPact için	29470	21.129,00	
(ACP + BA) 380-415 V 50/60 Hz NS ve MasterPact için	29471	21.129,00	
(ACP + UA) 220-240 V 50/60 Hz NS ve MasterPact için	29472	22.085,00	
(ACP + UA) 380-415 V 50/60 Hz NS ve MasterPact için	29473	22.085,00	
IVE elektriksel kilitleme ünitesi			
Adaptör kit	29352	7.822,00	
PF kapamaya hazır kontak (MTZ1/2/3)	54655	2.649,00	
PF kapamaya hazır kontak (MTZ1/2/3, sabit)	LV847080SP	1.502,00	
PF kapamaya hazır kontak kablaj kiti (MTZ1/2/3, sabit)	LV847074SP	944,00	
PF kapamaya hazır kontak kablaj kiti (MTZ1 çekmeceli)	LV833098SP	944,00	
PF kapamaya hazır kontak kablaj kiti (MTZ2/3 çekmeceli)	LV847849SP	944,00	
PF kapamaya hazır kontak (NT / NW, sabit)	47342	1.388,00	
PF kapamaya hazır kontak (NT çekmeceli)	47432	1.388,00	
PF kapamaya hazır kontak (NW çekmeceli)	48469	1.388,00	

- (1) BA: Şebeke-şebeke enversör set için otomatizm ünitesi
(2) UA: Şebeke-jeneratör enversör set için otomatizm ünitesi
(3) 29472, 220/240 V AC uygulamalarda F-N, F-F ve 3F üzerinden kontrol yapar.
(4) 29473, 380/415 V AC uygulamalarda F-F ve 3F üzerinden kontrol yapar.
(5) IVE, motor mekanizması ve otomatizm ünitesinin besleme gerilimleri aynı olmalıdır.
(6) 3 adet veya çekmeceli tip MasterPact devre kesici ile yapılan enversör set için lütfen bize danışınız.

Kaynak Transfer Sistemleri

EasyPact MVS (2li ve 3lü)

EasyPact MVS Serisiyle (2 Kaynak Arası)

- 2 adet motorlu EasyPact MVS devre kesici
(2 adet motor mekanizması MCH, 2 adet açtırma bobini (MX) ve 2 adet kapama bobini (XF) dâhildir)
- 2 adet kapamaya hazır kontak (PF)
- 2 adet enversör kontak (40F) (Şalter üzerinde standart olarak bulunmaktadır).
- Mekanik Kilitleme

Kablo ile mekanik kilitleme için => 2 adet adaptasyon plakası
=> 1 adet kablo seti

- 1 adet IVE elektriksel kilitleme ünitesi
- 1 adet adaptör kit
(Devre kesiciler ile IVE arasındaki bağlantılar için kullanılır)
- 1 adet otomatizm ünitesi

Şebeke - şebeke kaynak değiştirme için => ACP + BA
Şebeke - jeneratör kaynak değiştirme için => ACP + UA

Tip	Referans	Fiyat (TL)
Mekanik Kilitleme (2 x MVS devre kesici)		
Adaptasyon plakası	47926	5.691,00
Kablo seti	33209	2.728,00
Mekanik Kilitleme (3 x MVS devre kesici)		
3 Kaynaklı (Sadece biri kapalı) (1 adet sipariş edilmelidir)	48610	29.884,00
2 Kaynaklı (1 Kuplaj) (1 adet sipariş edilmelidir)	48609	41.421,00
2 Kaynaklı + Yedeklemeli (1 adet sipariş edilmelidir)	48608	17.056,00
* Adaptasyon plakaları hem sabit hem çekmeceli tip devre kesiciler için kullanılabilir.		
Otomatizm ünitesi		
(ACP + BA) 220 - 240 V 50/60 Hz NS ve MasterPact için	29470	21.129,00
(ACP + BA) 380 - 415 V 50/60 Hz NS ve MasterPact için	29471	21.129,00
(ACP + UA) 220 - 240 V 50/60 Hz NS ve MasterPact için	29472	22.085,00
(ACP + UA) 380 - 415 V 50/60 Hz NS ve MasterPact için	29473	22.085,00
IVE elektriksel kilitleme ünitesi	29352	7.822,00
Adaptör kit	54655	2.649,00
PF kapamaya hazır kontak (NT / NW, sabit)	47342	1.388,00
PF kapamaya hazır kontak (NT çekmeceli)	47432	1.388,00
PF kapamaya hazır kontak (NW çekmeceli)	48469	1.388,00

⁽¹⁾ BA: Şebeke-şebeke enversör set için otomatizm ünitesi

⁽²⁾ UA: Şebeke-jeneratör enversör set için otomatizm ünitesi

⁽³⁾ 29472, 220/240 V AC uygulamalarda F-N, F-F ve 3F üzerinden kontrol yapar.

⁽⁴⁾ 29473, 380/415 V AC uygulamalarda F-F ve 3F üzerinden kontrol yapar.

⁽⁵⁾ IVE, motor mekanizması ve otomatizm ünitesinin besleme gerilimleri aynı olmalıdır.

⁽⁶⁾ 3 adet veya çekmeceli tip MasterPact devre kesici ile yapılan enversör set için lütfen 444 30 30 Müşteri Destek Merkezi'ni arayınız.

Kaynak Transfer Sistemleri

ComPacT NSX100-630, ComPacT NS630b-1600,
ComPacT INS/INV, MasterPact

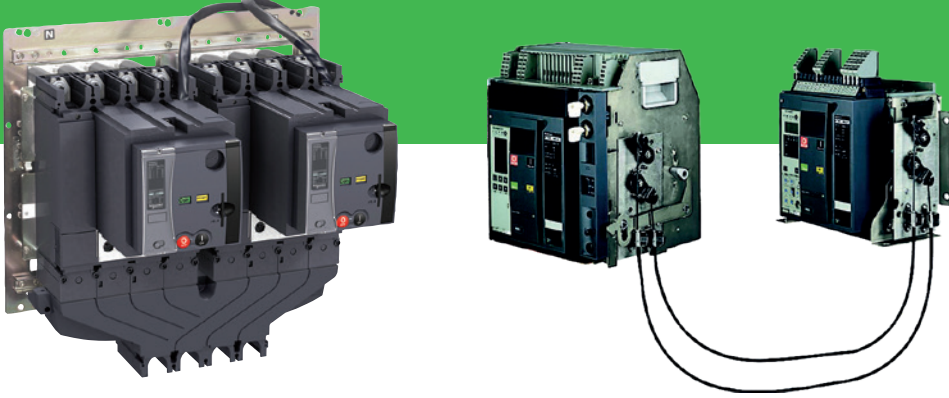

Kaynak transfer sistemleri ile verimli enerji yönetimi ve hizmet sürekliliği

Alçak gerilimde kritik uygulamalarda, hizmet sürekliliğini sağlamak için söz konusu kurulum en az 2 kaynağa bağlı olmalıdır.

① Normal kaynak (N)

② Değişen kaynak (R)*

Normal kaynak devrede değilken veya kalitesi/uygunluğu artık garanti edilmediğinde, kurulumun enerjisiz kalmaması için devreye alınır.

Kaynak transfer sistemi, yükü (bir kısmını ya da tamamını) bir kaynaktan diğerine aktarmaya yarar.

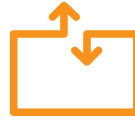

Kaynak transfer sisteminin temel özellikleri

- Bir kaynak transfer sistemi ile, dış koşullara dayalı otomatik olarak transfer yönetimi yapılabilir.
- Bir kaynaktan diğerine transfer işlemi manuel ya da otomatik olarak yapılabilir.
- Bir kaynak transfer sistemi uygulaması devre kesiciler, yük ayırıcılar veya kontaktörlerden oluşur.

* Değişen kaynak (R), normal kaynak karakteristiklerinden farklı bir başka kaynak ya da bir jeneratör olabilir.



EcoStruxure™
Bileşenleri

Enerlin'X ile Akıllı Pano
Mimarisi



Enerji Dağıtımını Yeniden Tanımlıyoruz



Ölç

Bağlan

Harekete Geç



se.com/tr

Life Is On

Schneider
Electric

Enerlin'X ile Akıllı Pano Mimarisi

Gerçek Zamanlı Yerde İzleme ve Kontrol

Tasarruf Et

FDM128
Dokunmatik Ekranlı Görüntüleme
Modülü



Ağ Geçitleri Arayüzleri;
Com'X 510
IFE
Com'X 210
Smartlink IP



PME *
Power Monitoring Expert



Çevrim İçi Enerji Yönetimi Hizmetleri

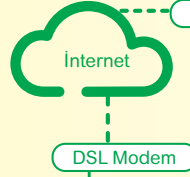

Energy Operations*

Bağlan

Ölç

11

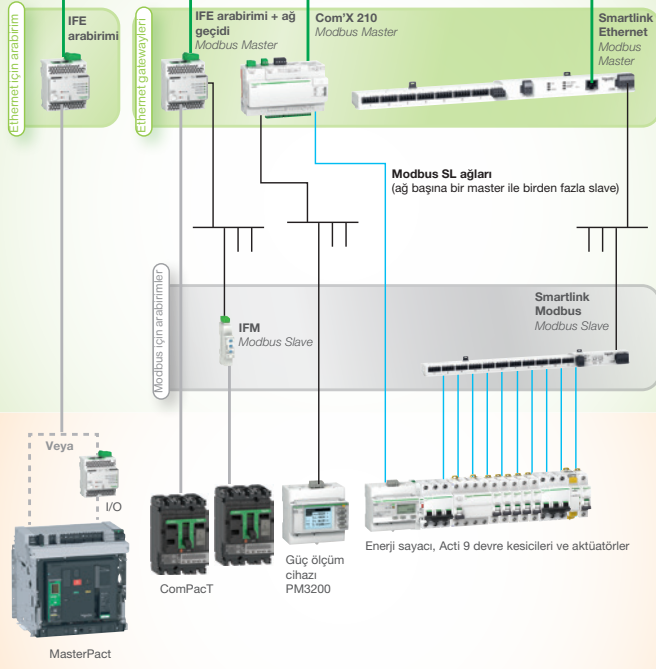

* Enerji Yönetimi Yazılımları PME Power Monitoring Expert ve Energy Operation hakkında daha fazla bilgi için; Müşteri Destek Merkezi: 444 30 30

- Ethernet
- Modbus
- ULP
- Fiziksel kablo bağlantılı

ULP sistemi, devre kesicilerin izlenmesi ve kontrolü için tasarlanmış hızlı bir haberleşme bağlantısıdır. 5 ölçüm cihazına kadar kablo segmentiyle bir RS485 fiziksel bağlantısına dayalı ve zorlu ortamlara uygundur. Farklı uzunluklarda konnektörlü 6 kablo seçeneği sunulmaktadır.

IFE arabirimi: Ethernet arabirim modülüne ULP. ULP portunda bulunan herhangi bir devre kesiciye IP adresi sağlar. IFE arabirimi, devre kesiciden elde edilen mevcut tüm verileri Ethernet uyumlu bir ekran (IFM128), ortak bir bilgisayar tarayıcısı ya da bir Ethernet arabirimi üzerinden erişilebilir kılar. IFE arabirimi + gateway sürümleri, kendi web sayfalarını oluşturur.

IFM: Modbus Arabirim modülüne ULP ULP portuna bağlı bir devre kesiciden elde edilen mevcut tüm verileri, bir Modbus ağı üzerinden erişilebilir kılar. IFM, herhangi bir Modbus master üzerinden erişilebilen bir Modbus slave gibi davranır (IFE arabirimi + gateway, Acti 9 Smartlink Ethernet veya Com'X 210).

I/O: I/O uygulama modülü I/O, ULP bağlantılı kesiciler için tasarlanmıştır. Devre kesici etrafındaki CE, CD, CT kontakları ve uygulama kontrolleri (aydınlatma veya yük kontrolü, soğutma sistemi, darbe ölçümlerinin toplanması...) aracılığıyla çekmece konumunun izlenmesini sağlar.

ComPact NSX, ComPact NS, MasterPact NT/NW ve MTZ İÇİN HABERLEŞME BİLEŞENLERİ

Sabit MasterPact devre kesici

Çekmeceli MasterPact devre kesici

Sabit ComPact NSX devre kesici

Çekmeceli ComPact NSX devre kesici

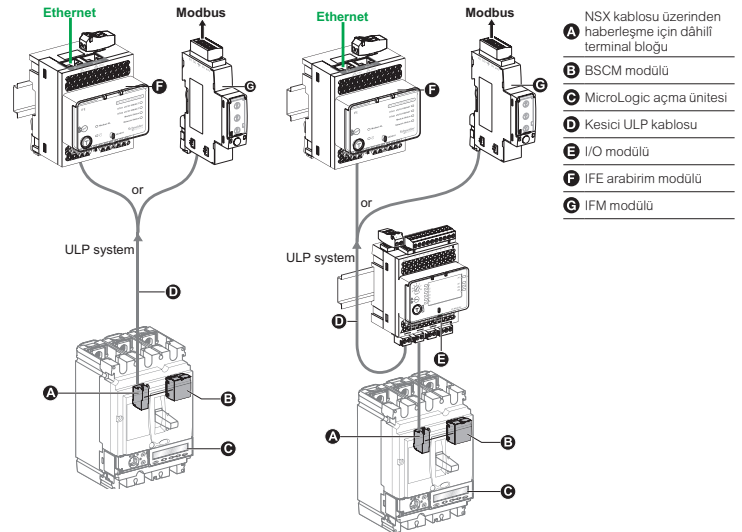
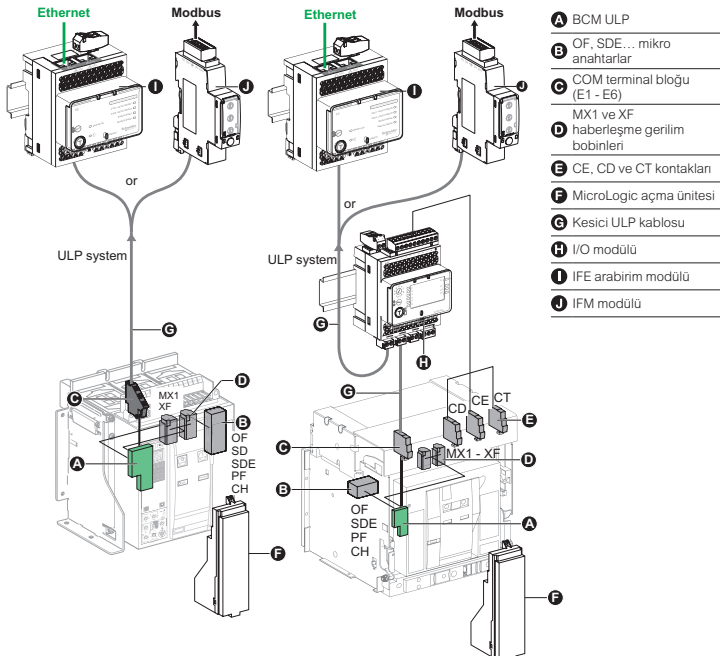



FDM128



I/O MODÜL



COM'X510



IFM



IFE



SMARTLINK SI B



REFLEX



RCA



BCM ULP



NSX CORD

Tip	Açıklama	Referans	Fiyat (TL)
-----	----------	----------	------------

Pano Gösterge Modülleri

Pano gösterge modülleri	FDM 128 Pano gösterge modülü	LV434128	11.998,00
	FDM 121 Pano gösterge modülü	TRV00121	3.998,00
	FDM121 Referans kiti (ComPacT NSX için)*	FDM121NSX	7.359,00
	FDM121 Referans kiti (ComPacT NS, MasterPact NT ve NW için)**	FDM121	10.701,00

Aksesuarları

Aksesuarları	Hat sonlandırıcı (FDM 121 için kullanılır)	TRV00880	385,00
--------------	--	--------------------------	--------

*FDM121NSX referansının siparişi açıldığı takdirde TRV00121, LV454444, LV434202 ve TRV00880 referansları birlikte sevk edilecektir.

**FDM121 referansının siparişi açıldığı takdirde TRV00121, LV454444, LV434197 ve TRV00880 referansları birlikte sevk edilecektir.

Giriş-Çıkış Modülü

	I/O Giriş-çıkış Modülü (Çekmece durum bilgisi)	LV434063	8.159,00
--	--	--------------------------	----------

Veri Kaydedici ve Web Sunucuları, Gateway ve Arayüzler

Veri kaydedici - web sunucuları ve aksesuarları	Com'X 210	EBX210	19.800,00
	Com'X 510	EBX510	24.750,00

Gateway ve aksesuarları	Link150 Gateway (EGX100MG yerine gelmiştir)	EGX150	11.880,00
	IFE devre kesici ethernet arayüzü ve Gateway	LV434002	11.355,00

Arayüzler ve aksesuarları	IFM Devre kesici Modbus arayüzü	LV434000	3.039,00
	IFM istifleme soketi (10'LU)	TRV00217	2.948,00
	IFE devre kesici ethernet arayüzü	LV434001	8.159,00

Smartlink

Smartlink ve Aksesuarları

UYARI: Fiyatlar Euro'dur.	Smartlink SI D ethernet	A9XMWD20	252.00 EUR
UYARI: Fiyatlar Euro'dur.	Smartlink SI B ethernet	A9XMZA08	578.00 EUR

Aksesuarları	RCA uzaktan kapama modülü 3P/4P (Haberleşmeli)	A9C70124	7.155,80
	Reflex manevra modülü	A9C18195	3.863,40
	iACT24 230VAC	A9C15924	1.758,50
	iATL24 230VAC	A9C15424	1.758,50
	iOF+SD24	A9A26897	524,00
	OF+SD24	A9N26899	732,20
	RJ45 / RJ45 3m x 5	TRV00830	1.648,00
	6 orta kablo:160 mm	A9XCAM06	1.112,80
	6 uzun kablo:870 mm	A9XCAL06	1.276,40
	6 uzun kablo:870 mm	A9XCAU06	1.112,80
	12 5 PIM konnektör (Ti24)	A9XC2412	1.177,50
	Din ray için montaj kiti	A9XMFA04	1.046,80

Devre Kesici Aksesuarları

Veri iletişim modülü	BSCM Modülü (ComPacT NSX için)	LV434205	3.484,00
Kablolar	ComPacT NSX Haberleşme kablosu 0,35 m	LV434200	1.240,00
	ComPacT NSX Haberleşme kablosu 1,3m	LV434201	1.287,00
	ComPacT NSX Haberleşme kablosu 3m	LV434202	1.329,00



Enerji İzleme Çözümleri



Enerji Verimliliği İçin İlk Adım



se.com/tr

Life Is On

Schneider
Electric



Fider Uygulamalarınız İçin Uygun Çözüm

PowerLogic ION7400

- Kompakt, 3-faz, çok fonksiyonlu enerji kalite analizörü
- Esnek ve modüler
- Yüksek doğruluk payı, adapte edilebilir.



PowerLogic ION7400



Enerji Yönetimi Yazılımları

Enerji dağıtım sistemini izleyerek ve kontrol ederek, binanın/tesisin sürdürülebilir olmasını sağlayın.

EcoStruxure™ PME

- Hassas dağıtım ekipmanlarının izlenmesi
- Detaylı güç kalitesi raporları ve tüketim tabloları
- ISO50001 sertifikalı

EcoStruxure™ PSO

- Animasyonlu tek-hat şemalarının gerçek zamanlı kontrolü
- Zamana bağlı olayların analizi
- ISO50001 sertifikalı



se.com/tr

Life Is On

Schneider
Electric

	DM6x00H	IEM	PM2000	PM3000	PM5000	PM8000
	Giriş	Orta	Orta	Orta	Orta	Gelişmiş
Giriş, çıkış, besleme Gücü						
3-faz/ tek faz	+	+	+	+	+	+
Dijital I/O & Analog I/O (baz model)	0	2/2 & 0/0	2/2 & 2/2	2/2 & 0/0	2/2 & 0/0	3/1 & 0/0
Dijital I/O & Analog I/O (ek kartlarla)	0	2/2 & 0/0	2/2 & 2/2	2/2 & 0/0	2/2 & 0/0	27/9 & 16/8
Güç besleme (L-L)	35- 600 V	80- 570 V	35- 480 V	80- 570 V	35- 690 V	100- 690 V
Güç besleme (L-N)	-	50- 330 V	20- 277 V	50- 330 V	20- 277 V	57- 400 V
Güç ve enerji ölçümleri						
Gerilim, akım, frekans, güç faktörü	+	+	+	+	+	+
Gerilim, akım, frekans, güç faktörü	-	+	+	+	+	+
Güç & Demand	-	•	+	+	+	+
IEC/ ANSI enerji doğruluk sınıfı (Class)	1	0.5	0.5	0.5	0.2 / 0.5	0.2
Örnekleme sayısı	32	32	64	32	32/64/128	256
Haberleşme						
Ethernet: Bakır	-	-	-	-	•	+
Ethernet- seri çevirici	-	-	-	-	•	+
Modbus RTU (RS485)	•	•	•	•	+	+
Web sunucu	-	-	-	-	•	+
Modbus TCP/IP (Ethernet)	-	-	-	-	•	+
DNP protokolü	-	-	-	-	+	+
IEC61850 protokolü	-	-	-	-	-	+
BACnet	-	•	-	-	•	-
Güç kalitesi analizi						
EN50160 uygunluk raporlaması/ IEC 6100-4-30 Class S	-	-	-	-	•	+(S)
Gerilim dalgalanması (sag/swell) & yönlü arıza kaydı	-	-	-	-	•	+
Harmonik bozulma toplam	-	-	+	-	+	+
Harmonik bozulma (tek tek)	-	-	+	-	+	+
Dalgaformu kaydı	-	-	-	-	•	+
Kaçak akım ölçümü	-	-	-	-	•	-
Entegre data ve olay kaydı						
Hafıza (maks)	-	-	-	-	1.1 MB	512 MB
Trend çizme & Geleceğe dönük tahmin kaydı & Faturalama	-	-	-	-	-	+
Minimum ve maksimum	-	-	+	+	+	+
Zaman etiketli olay ve alarmlar	-	-	+	•	+	+
Zaman etiketleme çözünürlüğü (saniye)	-	-	1	1	1	0,001
Zaman senkronizasyon	-	-	-	-	-	-
Haberleşme						
Alarmları loglama & alarm durumunda mesaj atma	-	-	•	-	+	+
Data kaydının tetiklenmesi & dalga-formu yakalama	-	-	-	-	-	+
Röle veya dijital çıkışların tetiklenmesi	-	-	+	+	+	+

+ Mevcut - Mevcut Değil • Modele göre opsiyonel olarak değişmektedir.



iEM3100



iEM3200



PM3200



METSEPM21**



METSEPM22**



METSEPM5100



METSEPM5340



METSEPM563RD



METSEPM82**

Tanım	Açıklama	Referans	Fiyat(TL)
-------	----------	----------	-----------

Kilowatt - Saat Ölçerler ve Multimetreler

iEM3000 serisi, DIN ray tipi

iEM3100 Serisi 3faz kWh ölçer 63A	iEM3150-Modbus	A9MEM3150	4.316,00
iEM3100 Serisi 3faz kWh ölçer 63A	iEM3155-Modbus-MID	A9MEM3155	4.770,00
iEM3100 Serisi 3faz kWh ölçer 63A	iEM3165-BACnet-MID	A9MEM3165	5.695,00
iEM3200 Serisi 3faz kWh ölçer(*)	iEM3250-Modbus	A9MEM3250	4.316,00
iEM3200 Serisi 3faz kWh ölçer(*)	iEM3255-Modbus-MID	A9MEM3255	4.776,00
iEM3200 Serisi 3faz kWh ölçer(*)	iEM3265-BACnet-MID	A9MEM3265	5.824,00
iEM3300 Serisi 3faz kWh ölçer 125A	iEM3350-Modbus	A9MEM3350	6.563,00
iEM3300 Serisi 3faz kWh ölçer 125A	iEM3355-Modbus-MID	A9MEM3355	7.068,00
iEM3300 Serisi 3faz kWh ölçer 125A	iEM3365-BACnet-MID	A9MEM3365	8.111,00

* iEM3200 Serisinde harici olarak akım trafosu kullanmanız gerekmektedir.

Multimetreler

DM6000H serisi, pano tipi

DM6000H Serisi Multimetreler	DM6000H	METSEDM6000HCL10NC	1.386,00
DM6000H Serisi Multimetreler	DM6200H Modbus haberleşmeli	METSEDM6200HCL10RS	1.778,00

PM3200 serisi, DIN ray tipi

PM3200 (CT/5A) enerji analizörü	PM3200, temel enerji analizörü	METSEPM3200	4.376,00
PM3200 (CT/5A) enerji analizörü	PM3210, darbe çıkışlı	METSEPM3210	4.459,00
PM3200 (CT/5A) enerji analizörü	PM3250, Modbus haberleşmeli	METSEPM3250	4.776,00
PM3200 (CT/5A) enerji analizörü	PM3255, Modbus haberleşmeli, dahili hafıza	METSEPM3255	4.953,00

Orta Seviye Enerji Analizörleri

PM2000 Serisi

PM2000 Serisi enerji analizörü	PM2110 LED THD POP Class 1.0	METSEPM2110	3.453,00
PM2000 Serisi enerji analizörü	PM2120 LED THD RS485 RTC 15.Har Class 1.0	METSEPM2120	3.539,00
PM2000 Serisi enerji analizörü	PM2130 LED 31. Har, Veri Kaydı, Class 0.5	METSEPM2130	3.913,00
PM2000 Serisi enerji analizörü	PM2210 LCD POP	METSEPM2210	4.220,00
PM2000 Serisi enerji analizörü	PM2210R LCD POP, RJ45 akım trafosu bağlantılı	METSEPM2210R	4.225,00
PM2000 Serisi enerji analizörü	PM2220 LCD RS485 Min/Max RTC 15. Harmonik	METSEPM2220	4.339,00
PM2000 Serisi enerji analizörü	PM2220R LCD RS485 Min/Max RTC 15. Harmonik, RJ45 akım trafosu bağlantılı	METSEPM2220R	4.464,00
PM2000 Serisi enerji analizörü	PM2230 LCD RS485 Min/Max RTC 31. Harmonik, Veri Kaydı, Class 0.5	METSEPM2230	4.718,00
PM2000 Serisi enerji analizörü aksesuarları	PM2x30 Dijital IO Modül 2-IO 14	METSEPM2KDGTLIO22	1.144,00
PM2000 Serisi enerji analizörü aksesuarları	PM2x30 Analog IO Modül 2-IO 14	METSEPM2KANLGI022	1.401,00
PM2000 Serisi enerji analizörü aksesuarları	PM2x30 Analog IO Modül 1-IO 14	METSEPM2KANLGI011	1.164,00

Üst Seviye Enerji Analizörleri

PM5000 Serisi

PM5000 Serisi enerji analizörü	PM5100, 0.5S, 15.harmonik, 1DO	METSEPM5100	6.590,00
PM5000 Serisi enerji analizörü	PM5110, 0.5S, 15.harmonik, 1DO, Modbus seri bağlantı	METSEPM5110	6.975,00
PM5000 Serisi enerji analizörü	PM5310, 0.5S, 31.harmonik, 2DI/2DO, Modbus seri bağlantı	METSEPM5310	7.906,00
PM5000 Serisi enerji analizörü	PM5310, 0.5S, 31.harmonik, 2DI/2DO, Modbus seri bağlantı	METSEPM5310R	8.126,00
PM5000 Serisi enerji analizörü	PM5310, 0.5S, 31.harmonik, 2DI/2DO, Modbus seri bağlantı	METSEPM5320R	8.775,00
PM5000 Serisi enerji analizörü	PM5320, 0.5S, 31.harmonik, 2DI/2DO, RJ45 LVCT, Ethernet	METSEPM5320	8.426,00
PM5000 Serisi enerji analizörü	PM5340, 0.5S, 31.harmonik, 2DI/2DO, 2 Röle, Modbus TCP ethernet	METSEPM5340	8.876,00
PM5000 Serisi enerji analizörü	PM5350, 0.5S, 15.harmonik, 4DI/2DO, Modbus seri bağlantı	METSEPM5350	6.581,00
PM5000 Serisi enerji analizörü	PM5350PB, 0.5S, 15.harmonik, 4DI/2DO, Modbus seri bağlantı	METSEPM5350PB	7.241,00
PM5000 Serisi enerji analizörü	PM5560, 0.2S, 63.harmonik, 4DI/2DO, Modbus seri bağlantı, 2 ethernet, yeni BacNet	METSEPM5560	14.539,00
PM5000 Serisi enerji analizörü	PM5563, 0.2S, 63.harmonik, 4DI/2DO, Modbus seri bağlantı, 2 ethernet, ekranız, yeni BacNet	METSEPM5563	12.996,00
PM5000 Serisi enerji analizörü	PM5563, 0.2S, 63.harmonik, 4DI/2DO, Modbus seri bağlantı, 2 ethernet ayrı ekranlı, yeni BacNet	METSEPM5563RD	17.008,00
PM5000 Serisi enerji analizörü	PM5570, 0.2S, 63.harmonik, 4DI/2DO, 2AI, Modbus seri bağlantı, 2 ethernet	METSEPM5570	14.624,00
PM5000 Serisi enerji analizörü	PM5580, 0.2S, 63.harmonik, 4DI/2DO, Modbus seri bağlantı, 2 ethernet, 24V DC	METSEPM5580	15.274,00
PM5000 Serisi enerji analizörü	PM5650, 0.2S, 63.harmonik, 4DI/2DO, Modbus seri bağlantı, 2 ethernet, Dalgaformu yakalama, Sag/Swell tespiti	METSEPM5650	17.416,00
PM5000 Serisi enerji analizörü	PM5660, 0.2S, 63.harmonik, 4DI/2DO, Modbus seri bağlantı, 2 ethernet, kaçak akım izleme	METSEPM5660	15.759,00
PM5000 Serisi enerji analizörü	PM5760, 0.2S, 63.harmonik, 4DI/2DO, Modbus seri bağlantı, 2 ethernet, kaçak akım izleme, Dalgaformu yakalama, Sag/Swell tespiti	METSEPM5760	19.496,00
PM5000 Serisi enerji analizörü aksesuarları	PM5563 harici ekranı	METSEPM5RD	4.673,00

PM8000 Serisi / ION7400 Serileri

Tanım	Açıklama	Referans	Fiyat (EUR)
PM8000 Serisi enerji kalite analizörü	PM8000 Pano Monte Ekranlı 24V DC	METSEPM8210	Fiyat Sorunuz
PM8000 Serisi enerji kalite analizörü	PM8000 DIN Rayı Monte Ekranız 24V DC	METSEPM8213	Fiyat Sorunuz
PM8000 Serisi enerji kalite analizörü	PM8000 DIN Rayı Monte Uzaktan İzleme 24V DC	METSEPM8214	Fiyat Sorunuz
PM8000 Serisi enerji kalite analizörü	PM8000 Pano Monte Ekranlı	METSEPM8240	Fiyat Sorunuz
PM8000 Serisi enerji kalite analizörü	PM8000 DIN Rayı Monte Ekranız	METSEPM8243	Fiyat Sorunuz
PM8000 Serisi enerji kalite analizörü	PM8000 Din Rayı Monte Uzaktan İzleme	METSEPM8244	Fiyat Sorunuz
PM8000 / ION7400 aksesuarları	Uzaktan izleme, renkli LCD, 96x96	METSEPM89RD96	Fiyat Sorunuz
PM8000 / ION7400 aksesuarları	Yedek donanım kiti, PM8000	METSEPM89HWK	Fiyat Sorunuz
PM8000 / ION7400 aksesuarları	Yedek donanım kiti, PM8000, uzaktan izle	METSEPM89DHWK	Fiyat Sorunuz
PM8000 / ION7400 aksesuarları	Mühürleme kiti	METSEPM8000SK	Fiyat Sorunuz
PM8000 / ION7400 aksesuarları	RMD montaj adaptörü	METSEPM8000SK	Fiyat Sorunuz
PM8000 / ION7400 aksesuarları	Ekran kablosu, 10m	METSEPM8000SK	Fiyat Sorunuz
PM8000 / ION7400 aksesuarları	I/O module, 6 DI, 2 Form-C Output	METSEPM89M2600	Fiyat Sorunuz
PM8000 / ION7400 aksesuarları	I/O module, 4 AI, 2 AO	METSEPM89M0024	Fiyat Sorunuz

*ION9000, ION7650 ve ION7400 fiyatları için satış temsilcinize danışın veya müşteri destek merkezimiz 444 30 30'u arayın.

PM2000 Serisi Enerji Analizörleri



Özellikler	PM2110	PM2120	PM2130	PM2210	PM2220	PM2230
Doğruluk Sınıfı (Wh)	1.0		0.5S	1.0		0.5S
Doğruluk Sınıfı (VARh)				1.0		
Doğruluk Sınıfı (VAh)				+/- %0.5		
Akım (Faz aşına, ortalama ve hesaplanan nötr)				■		
Gerilim (Faz-nötr, fazlar arası ve ortalama)				■		
Güç faktörü	Gerçek GF		Gerçek PF Değişen PF*	Gerçek GF		Gerçek PF Değişen PF*
Frekans (herhangi bir faz üzerinden)				■		
Güç (W, VA, VAR : faz başına ve toplam)				■		
3 Faz Dengesizliği %	Akım		Akım Gerilim*	Akım		Akım Gerilim*
Talep Parametreleri (Gerçek zamanlı, öngörülü ve tepe değerler ; W, VA, VAR, A) Tarih ve saat etiketlemesi (tepe talep değeri için)	■ (zaman etiketsiz)		■	■ (zaman etiketsiz)		■
Enerji (Wh, Vah, VARh ; 4 kadran) Gönderildi (Import), Alındı (Export)	Gönderildi, Alındı		Gönderildi, Alındı Toplam*, Net*, Son Resetleme*	Gönderildi, Alındı Toplam, Net		Gönderildi, Alındı Toplam*, Net*, Son Resetleme*
Aktif yük sayacı, ölçme süresi, çalışma süresi ve güç çıkış sayacı			Haberleşme ile			■
THD (Fazlar arası ya da faz nötr gerilim, faz başı akım)				■		
Fazbaşına gerilim, akım harmonikleri		>=15.	>=31.		>=15.	>=31.
Min/Maks gerçek zamanlı saat - tarih saat etiketlemesi ile (Ortalama ya da toplam faz-faz, faz-nötr akım, GF, Hz, W, VA, VAR)						■
Haberleşme	Darbe Çıkış		RS-485	Darbe Çıkış		RS-485
Harici Analog Giriş Çıkış Modülü (2 giriş 2 çıkış)			■			■
Harici Dijital Giriş Çıkış Modülü (2 giriş 2 çıkış)			■			■
Veri kaydetme (2 parametreye kadar) Güç (W, VA, VAR) Çift yönlü enerji (+/-Wh, +/-Vah, +/-VARh) Talep değerler (W, VA, VAR - süre aralıkları ayarlanabilir)			■			■
Ortalama Gerilim, Ortalam Akım, Toplam Aktif Güç ve Enerji Değerleri Ekran görüntüsü - 12 am Snapshot					■	
Kullanıcı tarafından belirlenen birimler ile tüketim gösterimi (CO ₂ salınımı, enerji maliyetleri vb.)					■	

*Haberleşme üzerinden görülebilir.

**Her Giriş Çıkış Modülü PM2130 ya da PM2230 ile birlikte kullanılabilir. Bu modülle kumanda gerilimi faz nötr 90-300VAC / DC olabilir.

PM5000 Serisi Enerji Analizörleri

Özellikler	PM5100		PM5300				PM5500	
	PM5100	PM5110	PM5310	PM5320	PM5330	PM5340	PM5560	PM5563
Kurulum								
Hızlı kurulum, entegre ekranlı panel montajı	■	■	■	■	■	■	■	-
Hızlı kurulum, DIN rayına monte edilebilir	-	-	-	-	-	-	-	■
Doğruluk	0.5S	0.5S	0.5S	0.5S	0.5S	0.5S	0.2S	0.2S
Ekran								
Arka aydınlatmalı LCD, çoklu dil seçeneği, çubuk grafikler, 6 hat, 4 eş zamanlı değer	■	■	■	■	■	■	■	■
Güç ve enerji ölçümü								
Trifaze gerilim, akım, güç, talep, enerji, frekans, güç faktörü	■	■	■	■	■	■	■	■
Çoklu tarife	-	-	4	4	4	4	8	8
Güç kalitesi analizi								
THD, thd, TDD	■	■	■	■	■	■	■	■
Harmonikler, ayrı ayrı (tek)	15.	15.	31.	31.	31.	31.	63.	63.
I/O'lar ve röleler								
I/O'lar	1DO	1DO	2DI/2DO	2DI/2DO	2DI/2DO	2DI/2DO	4DI/2DO	4DI/2DO
Röleler	0	0	0	0	2	2	0	0
Alarmlar ve kontrol								
Alarmlar	33	33	35	35	35	35	52	52
Nokta yanıtama süresini ayarlayın, saniye	1	1	1	1	1	1	1	1
Tel ve çok koşullu alarmlar	-	-	■	■	■	■	■	■
Boolean alarm lojığı	-	-	-	-	-	-	■	■
Haberleşmeler								
Modbus protokollü seri bağlantı noktaları	-	1	1	-	1	-	1	1
Modbus TCP protokollü Ethernet bağlantı noktası	-	-	-	1	-	1	2**	2**
Web sayfaları ile dâhilî web sunucusu	-	-	-	-	-	-	■	■
MID'ye hazır uyumluluk, EN50470-1/3, Ek B ve Ek D Sınıf C		PM5111			PM5331	PM5341	PM5561	

Uygun Kablo Çapı/Bara Ölçüsü	Çevrim Oranı	Maksimum Güç	Referans	Fiyat (TL)	
Ölçü Akım Trafoları (Doğruluk Sınıfı : 0,5)					
* Doğruluk sınıfları belirtilen referanslarda 1'dir.					
** Doğruluk sınıfları belirtilen referanslarda 3'tür.					
	21 mm	40/5	1VA**	METSECT5CC004	429,00
	21 mm	50/5	1,25VA*	METSECT5CC005	429,00
	21 mm	60/5	1,25VA*	METSECT5CC006	429,00
	21 mm	75/5	2,5 VA*	METSECT5CC008	429,00
	21 mm	100/5	2 VA	METSECT5CC010	429,00
	21 mm	125/5	2,5 VA	METSECT5CC013	429,00
	21 mm	150/5	3 VA	METSECT5CC015	434,00
	21 mm	200/5	4 VA	METSECT5CC020	456,00
	21 mm	250/5	5 VA	METSECT5CC025	470,00
	32 x 65 mm	400/5	4 VA	METSECT5DA040	861,00
	32 x 65 mm	500/5	8 VA	METSECT5DA050	861,00
	32 x 65 mm	600/5	8 VA	METSECT5DA060	861,00
	32 x 65 mm	800/5	12 VA	METSECT5DA080	905,00
	32 x 65 mm	1000/5	15 VA	METSECT5DA100	1.053,00
	32 x 65 mm	1250/5	15 VA	METSECT5DA125	1.089,00
	32 x 65 mm	1500/5	20 VA	METSECT5DA150	1.181,00
	38 x 127 mm	1000/5	6 VA	METSECT5DB100	1.590,00
	38 x 127 mm	1250/5	8 VA	METSECT5DB125	1.690,00
	38 x 127 mm	1500/5	10 VA	METSECT5DB150	1.728,00
	38 x 127 mm	2000/5	15 VA	METSECT5DB200	1.779,00
	38 x 127 mm	2500/5	20 VA	METSECT5DB250	2.003,00
	38 x 127 mm	3000/5	25 VA	METSECT5DB300	2.050,00
	52 x 127 mm	2000/5	25 VA	METSECT5DC200	1.880,00
	52 x 127 mm	2500/5	30 VA	METSECT5DC250	2.050,00
	52 x 127 mm	3000/5	30 VA	METSECT5DC300	2.050,00
	52 x 127 mm	4000/5	30 VA	METSECT5DC400	2.318,00
	34 x 84 mm	1000/5	10 VA	METSECT5DD100	1.383,00
	34 x 84 mm	1250/5	12 VA	METSECT5DD125	1.360,00
	34 x 84 mm	1500/5	15 VA	METSECT5DD150	1.360,00
	54 x 102 mm	1000/5	12 VA	METSECT5DE100	1.439,00
	54 x 102 mm	1250/5	15 VA	METSECT5DE125	1.590,00
	54 x 102 mm	1500/5	20 VA	METSECT5DE150	1.590,00
	54 x 102 mm	2000/5	20 VA	METSECT5DE200	1.715,00
	38 x 102 mm	1250/5	12 VA	METSECT5DH125	1.590,00
	38 x 102 mm	1500/5	12 VA	METSECT5DH150	1.590,00
	38 x 102 mm	2000/5	20 VA	METSECT5DH200	1.715,00
	10 x 32 mm	150/5	3 VA	METSECT5MA015	470,00
	10 x 32 mm	200/5	4 VA	METSECT5MA020	470,00
	10 x 32 mm	250/5	6 VA	METSECT5MA025	470,00
	10 x 32 mm	300/5	8 VA	METSECT5MA030	496,00
	10 x 32 mm	400/5	10 VA	METSECT5MA040	538,00
	12 x 40 mm	250/5	3 VA	METSECT5MB025	538,00
	12 x 40 mm	300/5	4 VA	METSECT5MB030	564,00
	12 x 40 mm	400/5	6 VA	METSECT5MB040	568,00
	10 x 40 mm	250/5	3 VA	METSECT5MC025	568,00
	10 x 40 mm	300/5	5 VA	METSECT5MC030	579,00
	10 x 40 mm	400/5	8 VA	METSECT5MC040	593,00
	10 x 40 mm	500/5	10 VA	METSECT5MC050	604,00
	10 x 40 mm	600/5	12 VA	METSECT5MC060	633,00
	10 x 40 mm	800/5	10 VA	METSECT5MC080	738,00
	12 x 50 mm	500/5	4 VA	METSECT5MD050	750,00
	12 x 50 mm	600/5	6 VA	METSECT5MD060	750,00
	12 x 50 mm	800/5	8 VA	METSECT5MD080	851,00
	55 x 165 mm	5000/5	60 VA	METSECT5VW500	13.829,00
	55 x 165 mm	6000/5	70 VA	METSECT5VW600	13.829,00
					



PowerTag ile Panolarınız Daha Akıllı ve Dijital

"Takın, Görüntüleyin, Koruyun"

Tesis Yöneticisi Akin ile Tanışın

Akin'in sorumlu olduğu elektrik şebekesi yıllar önce tasarlanmış, izleme ve ölçme özellikleri sınırlıdır.

Akin, aşağıdaki amaçlarla elektrik şebekesinin durumu hakkında bilgi sahibi olmak istiyor:

- Enerji tüketimini ve verimliliğini daha iyi anlama,
- Önleyici bakım uygulama,
- Şebekede sorun halinde sorunun kaynağını belirleme ve minimum kesintiyle daha hızlı hizmet aşmak

Acti9 PowerTag ailesinin bu eski model elektrik tesisatına ekleyeceği izleme özellikleri, Akin'in tesisat verimliliğini artırmasına ve gücün sürekliliğini sağlamasına yardımcı olacaktır.

Kablosuz teknoloji sayesinde hızlı ve kolay kurulum

- Sigorta üzerine adapte edilebilen küçük boyutu sayesinde mevcut dağıtım panolarında sınırlı alana uygundur.
- Güç kabloları ve bara sökülmeden kurulum yapılabilir.
- Dahili web sayfası veya EcoStruxure™ Power Commission aracılığıyla kolay devreye alma.

Kullanılan ürünler

Ürün	İşlev	Referans
PowerTag Link	20 adete kadar kablosuz cihaz için ağ geçidi	A9XMWD20
PowerTag Display	Kablosuz ekran	A9XMWRD
PowerTag Energy	63 A - 630 A enerji sensörü	Modele bağlıdır
PowerTag Energy	200 A - 2000 A Rope enerji sensörü	A9MEM159•
PowerTag Energy	160 A Flex enerji sensörü	A9MEM1580
PowerTag Control	1 Dijital Girişli modül	A9XMC1D3



Okut ve Keşfet

se.com/tr

Life Is On

Schneider
Electric

Acti 9 - Enerji Yönetimi ve Kontrol Ürünleri

Acti 9 PowerTag

Acti 9 Smartlink

Life Is On

Schneider
Electric



A9MEM1541



A9MEM1580



A9MEM159*



A9MEM1560



A9XMWD20



A9XMZA08



A9XMSB11

Referans	Kutup	Maksimum Akım (A)	Açıklama	Fiyat (EUR)
PowerTag				
A9MEM1520	1P	63A	Wireless enerji sensörü	174,00
A9MEM1521	1P+N	63A	Wireless enerji sensörü otomatik sigorta üstten montaj	174,00
A9MEM1522	1P+N	63A	Wireless enerji sensörü otomatik sigorta altına montaj	174,00
A9MEM1540	3P	63A	Wireless enerji sensörü	255,00
A9MEM1541	3P+N	63A	Wireless enerji sensörü otomatik sigorta üstten montaj	255,00
A9MEM1542	3P+N	63A	Wireless enerji sensörü otomatik sigorta altına montaj	255,00
A9MEM1560	1P+N	63A	Wireless enerji sensörü otomatik sigorta üstten/alttan montaj	151,00
A9MEM1561	1P+N	63A	Wireless enerji sensörü otomatik sigorta üstten montaj	174,00
A9MEM1562	1P+N	63A	Wireless enerji sensörü otomatik sigorta altına montaj	174,00
A9MEM1563	1P+N (RCBO)	63A	Wireless enerji sensörü kaçak akım korumalı otomatik sigorta altına montaj	174,00
A9MEM1570	3P+N	63A	Wireless enerji sensörü otomatik sigorta üstten/alttan montaj	255,00
A9MEM1571	3P+N	63A	Wireless enerji sensörü otomatik sigorta üstten montaj	255,00
A9MEM1572	3P+N	63A	Wireless enerji sensörü otomatik sigorta altına montaj	255,00
A9MEM1573	3P	63A	Wireless enerji sensörü otomatik sigorta üstten/alttan montaj	210,00
A9MEM1580	3P+N	160A	Wireless enerji sensörü otomatik sigorta üstten/alttan montaj	282,00
A9MEM1590	3P+N	200A	Wireless enerji sensörü bara montaj	552,00
A9MEM1591	3P+N	600A	Wireless enerji sensörü bara montaj	601,00
A9MEM1592	3P+N	1000A	Wireless enerji sensörü bara montaj	618,00
A9MEM1593	3P+N	2000A	Wireless enerji sensörü bara montaj	662,00
A9XMC1D3			PowerTag C I/O Kontrol Modülü	-



- Dünyanın en küçük wireless enerji sensörü
- Son dağıtım noktasında bulunan yüklerin izlemesi ve görüntülenmesi
- Class1 aktif enerji ölçümü IEC 61557-12
- Akım, gerilim, güç, güç faktörü anlık değerlerin görüntülenmesi
- Aşırı yük ön alarmları (%50, %80)
- E-mail alarmları

Referans	Açıklama	Fiyat (EUR)
Acti9 Smartlink		
A9XMWD20	Smartlink SI D Ethernet - 20 PowerTag Cihazına kadar	252,00
A9XMWD100	Smartlink SI D Ethernet - 100 PowerTag Cihazına kadar	630,00
A9XMZA08	Smartlink SI B Ethernet	578,00

Acti9 Smartlink	Fiyat (TL)	
A9XMSB11	RS485 Modbus Konektörü	7.905,00

Facility Expert Small Business	Fiyat (EUR)	
A9XELC10	PowerTag Link C	-

Aksesuar	Fiyat (TL)	
A9C15924	iACT24 230 VAC	1.758,50
A9C15424	iATL24 230 VAC	1.758,50
A9A26897	iOF+SD24	524,00
A9N26899	OF+SD24	732,20
A9XCAM06	6 adet iki konektörlü kablo:160 mm	1.112,80
A9XCAH06	6 adet iki konektörlü kablo:450 mm	
A9XCAL06	6 adet iki konektörlü kablo:870 mm	1.276,40
A9XCAU06	6 adet bir konektörlü kablo:870 mm	1.112,80
A9XCAC01	1 adet bir konektörlü kablo:4000 mm	
A9XC2412	12 5 PIM Konektör (Ti24)	1.177,50
A9XMFA04	Din Ray için montaj kiti	1.046,80

J5

Uygun Kablo Çapı/Bara Ölçüsü	Çevrim Oranı	Maksimum Güç	Doğruluk Sınıfı	Referans	Fiyat (TL)
Ayrılabilir Tip Ölçü Akım Trafoları					
23 x 33 mm	100/5	1,25 VA	3	METSECT5GA010	2.311,00
23 x 33 mm	150/5	1,5 VA	3	METSECT5GA015	2.311,00
23 x 33 mm	200/5	2,5 VA	3	METSECT5GA020	2.311,00
23 x 33 mm	250/5	1,5 VA	1	METSECT5GA025	2.311,00
23 x 33 mm	300/5	3,75 VA	1	METSECT5GA030	2.311,00
23 x 33 mm	400/5	1 VA	0,5	METSECT5GA040	2.986,00
55 x 85 mm	250/5	1,5 VA	1	METSECT5GD025	2.409,00
55 x 85 mm	300/5	2,5 VA	1	METSECT5GD030	2.409,00
55 x 85 mm	400/5	1 VA	0,5	METSECT5GD040	2.760,00
55 x 85 mm	500/5	2,5 VA	0,5	METSECT5GD050	2.760,00
55 x 85 mm	600/5	2,5 VA	0,5	METSECT5GD060	2.760,00
55 x 85 mm	750/5	2,5 VA	0,5	METSECT5GD075	2.760,00
55 x 85 mm	800/5	2,5 VA	0,5	METSECT5GD080	2.760,00
55 x 85 mm	1000/5	5 VA	0,5	METSECT5GD100	2.760,00
85 x 125 mm	250/5	1,5 VA	1	METSECT5GG025	3.754,00
85 x 125 mm	300/5	2,5 VA	1	METSECT5GG030	3.754,00
85 x 125 mm	400/5	2,5 VA	1	METSECT5GG040	3.754,00
85 x 125 mm	500/5	2,5 VA	0,5	METSECT5GG050	3.754,00
85 x 125 mm	600/5	2,5 VA	0,5	METSECT5GG060	3.754,00
85 x 125 mm	750/5	2,5 VA	0,5	METSECT5GG075	3.754,00
85 x 125 mm	800/5	2,5 VA	0,5	METSECT5GG080	3.754,00
85 x 125 mm	1000/5	5 VA	0,5	METSECT5GG100	3.754,00
85 x 125 mm	1200/5	5 VA	0,5	METSECT5GG120	3.754,00
85 x 125 mm	1250/5	7,5 VA	0,5	METSECT5GG125	3.754,00
85 x 125 mm	1500/5	7,5 VA	0,5	METSECT5GG150	3.754,00
85 x 165 mm	1000/5	10 VA	1	METSECT5GJ100	4.746,00
85 x 165 mm	1200/5	10 VA	1	METSECT5GJ120	4.746,00
85 x 165 mm	1500/5	10 VA	1	METSECT5GJ150	4.746,00
85 x 165 mm	1600/5	10 VA	1	METSECT5GJ160	4.746,00
85 x 165 mm	2000/5	10 VA	1	METSECT5GJ200	4.746,00
85 x 165 mm	2500/5	10 VA	1	METSECT5GJ250	4.746,00
85 x 165 mm	3000/5	10 VA	1	METSECT5GJ300	4.746,00
85 x 165 mm	4000/5	10 VA	1	METSECT5GJ400	4.746,00
18,4 x 19 mm	150/5	1 VA	1	METSECT5HA015	1.879,00
18,4 x 19 mm	200/5	1,5 VA	1	METSECT5HA020	1.879,00
18,4 x 19 mm	250/5	1 VA	0,5	METSECT5HA025	1.879,00
10 x 32 mm	250/5	1 VA	1	METSECT5HD025	1.879,00
10 x 32 mm	300/5	1,5 VA	1	METSECT5HD030	1.879,00
10 x 32 mm	400/5	2,5 VA	1	METSECT5HD040	1.879,00
10 x 32 mm	500/5	1 VA	0,5	METSECT5HD050	2.153,00
Ø 32,5 mm	100/5	1,5 VA	3	METSECT5HG010	2.056,00
Ø 32,5 mm	125/5	2,5 VA	3	METSECT5HG013	2.056,00
Ø 32,5 mm	150/5	3 VA	3	METSECT5HG015	2.056,00
Ø 32,5 mm	200/5	3 VA	3	METSECT5HG020	2.056,00
Ø 32,5 mm	250/5	3 VA	3	METSECT5HG025	2.056,00
Ø 32,5 mm	300/5	2,5 VA	1	METSECT5HG030	2.056,00
Ø 32,5 mm	400/5	5 VA	1	METSECT5HG040	2.056,00
Ø 32,5 mm	500/5	5 VA	1	METSECT5HG050	2.056,00
Ø 32,5 mm	600/5	5 VA	1	METSECT5HG060	2.056,00
42,4 x 43 mm	300/5	2,5 VA	1	METSECT5HJ030	2.153,00
42,4 x 43 mm	400/5	5 VA	1	METSECT5HJ040	2.153,00
42,4 x 43 mm	500/5	5 VA	1	METSECT5HJ050	2.153,00
42,4 x 43 mm	600/5	2,5 VA	0,5	METSECT5HJ060	2.343,00
42,4 x 43 mm	750/5	2,5 VA	0,5	METSECT5HJ075	2.343,00
42,4 x 43 mm	800/5	2,5 VA	0,5	METSECT5HJ080	2.343,00
42,4 x 85 mm	300/5	2,5 VA	1	METSECT5HM030	2.504,00
42,4 x 85 mm	400/5	5 VA	1	METSECT5HM040	2.504,00
42,4 x 85 mm	500/5	5 VA	1	METSECT5HM050	2.504,00
42,4 x 85 mm	600/5	2,5 VA	0,5	METSECT5HM060	2.698,00
42,4 x 85 mm	750/5	2,5 VA	0,5	METSECT5HM075	2.698,00
42,4 x 85 mm	800/5	2,5 VA	0,5	METSECT5HM080	2.698,00
Ø 44 mm	250/5	1,5 VA	1	METSECT5HP025	2.471,00
Ø 44 mm	300/5	2,5 VA	1	METSECT5HP030	2.471,00
Ø 44 mm	400/5	5 VA	1	METSECT5HP040	2.471,00
Ø 44 mm	500/5	5 VA	1	METSECT5HP050	2.471,00
Ø 44 mm	600/5	5 VA	1	METSECT5HP060	2.471,00
Ø 44 mm	750/5	5 VA	1	METSECT5HP075	2.471,00
Ø 44 mm	800/5	5 VA	1	METSECT5HP080	2.471,00
Ø 44 mm	1000/5	5 VA	1	METSECT5HP100	2.471,00

J6

Uygun Kablo Çapı/Bara Ölçüsü	Çevrim Oranı	Referans	Fiyat (TL)
RJ45 Bağlantılı Ölçü Akım Trafoları (Doğruluk Sınıfı: 0,5; Gerilim 0,33 V)			
25 mm	60/5	METSECTV25006	1.480,00
25 mm	100/5	METSECTV25010	1.498,00
25 mm	125/5	METSECTV25013	1.524,00
29 mm	60/5	METSECTV29006	1.559,00
29 mm	100/5	METSECTV29010	1.571,00
29 mm	125/5	METSECTV29013	1.600,00
29 mm	150/5	METSECTV29015	1.616,00
29 mm	160/5	METSECTV29016	1.630,00
29 mm	200/5	METSECTV29020	1.645,00
35 mm	60/5	METSECTV35006	1.675,00
35 mm	100/5	METSECTV35010	1.690,00
35 mm	120/5	METSECTV35012	1.705,00
35 mm	125/5	METSECTV35013	1.719,00
35 mm	160/5	METSECTV35016	1.735,00
35 mm	200/5	METSECTV35020	1.763,00
35 mm	250/5	METSECTV35025	1.779,00
45 mm	250/5	METSECTV45025	1.779,00
45 mm	300/5	METSECTV45030	1.795,00
45 mm	400/5	METSECTV45040	1.809,00
45 mm	500/5	METSECTV45050	1.824,00
45 mm	600/5	METSECTV45060	1.838,00
45 mm	630/5	METSECTV45063	1.854,00
70 mm	800/5	METSECTV70080	2.373,00
70 mm	1000/5	METSECTV70100	2.398,00
70 mm	1250/5	METSECTV70125	2.429,00
70 mm	1600/5	METSECTV70160	2.461,00



METSECTV(35 mm)



METSECTV(45 mm)



Kompanzasyon Çözümleri



Temiz, Güvenli, Güvenilir Enerji



se.com/tr

Life Is On

Schneider
Electric



Güç Kalitesi Sorunlarının Çözümü

Accusine+

Harmoniklerin, bina veya tesisteki ekipmanlara zarar vermesine izin vermemin.

- Ticarî binalar için **PCSN** Aktif Harmonik Filtre
- Endüstriyel tesisler için **PCS+** Aktif Harmonik Filtre
- Hızlı tepki süreli elektronik VAR enjeksiyonu için **PFV+** Kompanzasyon Panosu



se.com/tr

Life Is On

Schneider
Electric

EasyCAN - Monofaze Standart Yük Kondansatörleri



EasyCan

Gerilim	Güç (kVAR)	Referans	Etkin Güç (kVAR)	Fiyat (TL)
1 Fazlı 50 Hz			@230V	
400V	0,8	BLRCSM008A010B40	0,3	368,00
400V	1,5	BLRCSM015A018B40	0,5	420,00
400V	2,5	BLRCSM025A030B40	0,8	534,00
400V	3	BLRCSM030A036B40	1	588,00
400V	4,2	BLRCSM042A050B40	1,4	669,00
400V	4,5	BLRCSM045A054B40	1,5	753,00
400V	7,6	BLRCSM076A091B40	2,5	1.164,00
400V	8,3	BLRCSM083A100B40	2,7	1.253,00
400V	15,1	BLRCSM151A181B40	5	2.029,00
400V	22,5	BLRCSM225A270B40	7,4	2.613,00
400V	30,2	BLRCSM302A362B40	10	3.335,00
440V	4,2	BLRCSM042A050B44	1,1	693,00



EasyCan

EasyCAN - Standart Yük Kondansatörleri

Gerilim	Güç (kVAR)	Referans	Etkin Güç @%5,7-7 Reaktör (kVAR)	Etkin Güç @%14 Reaktör (kVAR)	Fiyat (TL)
3 Fazlı 50 Hz					
400V	1	BLRCS010A012B40			671,00
400V	1,7	BLRCS017A020B40			698,00
400V	2,5	BLRCS025A030B40			833,00
400V	5	BLRCS050A060B40			965,00
400V	7,5	BLRCS075A090B40			1.108,00
400V	10,4	BLRCS104A125B40			1.224,00
400V	12,5	BLRCS125A150B40			1.385,00
400V	15	BLRCS150A180B40			1.590,00
400V	20	BLRCS200A240B40			1.854,00
400V	25	BLRCS250A300B40			2.121,00
440V	3	BLRCS030A036B44	2,6		956,00
440V	5	BLRCS050A060B44	4,4		1.165,00
440V	7,5	BLRCS075A090B44	6,6		1.261,00
440V	10	BLRCS100A120B44	8,8		1.460,00
440V	12,5	BLRCS125A150B44	11		1.586,00
440V	14,3	BLRCS143A172B44	12,5		1.636,00
440V	15	BLRCS150A180B44	13,1		1.919,00
440V	18,2	BLRCS182A218B44	16		2.063,00
440V	20	BLRCS200A240B44	17,6		2.130,00
440V	25	BLRCS250A300B44	22		2.224,00
440V	28,5	BLRCS285A342B44	25		2.236,00
440V	30,3	BLRCS303A364B44	26,6		2.573,00
480V	8,8	BLRCS088A106B48	6,5	7,1	1.593,00
480V	10,4	BLRCS104A125B48	7,7	8,4	1.726,00
480V	12,5	BLRCS125A150B48	9,2	10,1	1.889,00
480V	15,5	BLRCS155A186B48	11,5	12,5	2.188,00
480V	17	BLRCS170A204B48	12,5	13,7	2.340,00
480V	18,6	BLRCS186A223B48	13,7	15	2.573,00
480V	25,8	BLRCS258A310B48	19,1	20,8	2.833,00
480V	28,8	BLRCS288A346B48	21,3	23,3	3.226,00
480V	31,5	BLRCS315A378B48	23,3	25	3.413,00
480V	33,9	BLRCS339A407B48	25	27,4	3.583,00

* EasyCAN kondansatörler dik konumda montajlanmalıdır.

EasyCan kompanzasyon bileşenleri seçim tabloları için sayfa 126'ya göz atınız.



EasyCan



EasyCan



VarPlus Can



VarPlus Can



BLRCH339A407B48

K2

Gerilim	Güç (kVAR)	Referans	Etkin Güç @%5,7-7 Reaktör (kVAR)	Etkin Güç @%14 Reaktör (kVAR)	Fiyat (TL)
---------	------------	----------	-------------------------------------	----------------------------------	---------------

EasyCAN - Standart Yük Kondansatörleri

3 Fazlı 50 Hz

525V	10,6	BLRCS106A127B52	6,5	7,3	1.955,00
525V	12,5	BLRCS125A150B52	7,9	8,6	2.136,00
525V	15,4	BLRCS154A185B52	9,7	10,6	2.353,00
525V	20	BLRCS200A240B52	12,5	13,8	2.696,00
525V	25	BLRCS250A300B52	15,7	17,2	2.944,00

VarplusCAN - Ağır Yük Kondansatörleri

3 Fazlı 50 Hz

400V	10,4	BLRCH104A125B40			1.549,00
400V	12,5	BLRCH125A150B40			1.745,00
400V	15	BLRCH150A180B40			2.060,00
400V	20	BLRCH200A240B40			2.483,00
400V	25	BLRCH250A300B40			2.911,00
400V	30	BLRCH300A360B40			3.129,00
400V	40	BLRCH400A480B40			4.333,00
400V	50	BLRCH500A000B40			4.869,00
440V	10	BLRCH100A120B44	8,8		1.786,00
440V	12,5	BLRCH125A150B44	11		2.094,00
440V	14,3	BLRCH143A172B44	12,5		2.146,00
440V	15	BLRCH150A180B44	13,2		2.318,00
440V	16,9	BLRCH169A203B44	14,9		2.430,00
440V	18,2	BLRCH182A218B44	16		2.490,00
440V	20	BLRCH200A240B44	17,6		2.570,00
440V	25	BLRCH250A300B44	22		2.895,00
440V	28,5	BLRCH285A342B44	25		3.215,00
440V	30,3	BLRCH303A000B44	26,6		3.608,00
440V	31,5	BLRCH315A378B44	27,7		3.731,00
440V	33,5	BLRCH335A401B44	29,4		3.855,00
440V	40	BLRCH400A480B44	35,1		4.223,00
440V	50	BLRCH500A000B44	43,9		4.903,00
440V	57,1	BLRCH571A000B44	50		5.305,00
480V	12,5	BLRCH125A150B48	9,2	10,1	2.346,00
480V	13,6	BLRCH136A163B48	10	11	2.430,00
480V	14,4	BLRCH144A173B48	10,6	11,6	2.528,00
480V	15,5	BLRCH155A186B48	11,5	12,5	2.774,00
480V	17	BLRCH170A204B48	12,5	13,7	3.140,00
480V	18	BLRCH180A216B48	13,3	14,5	3.529,00
480V	20,8	BLRCH208A250B48	15,4	16,8	3.608,00
480V	22,7	BLRCH227A272B48	16,8	18,3	3.633,00
480V	25,8	BLRCH258A310B48	19	20,8	3.696,00
480V	28,8	BLRCH288A346B48	21,3	23,3	4.003,00
480V	31,5	BLRCH315A378B48	23,3	25	4.279,00
480V	33,9	BLRCH339A407B48	25	27,4	4.323,00
525V	10,6	BLRCH106A127B52	6,5	7,1	2.498,00
525V	12,5	BLRCH125A150B52	7,7	8,4	2.731,00
525V	17,2	BLRCH172A206B52	10,6	11,6	3.249,00
525V	18,5	BLRCH185A222B52	11,4	12,5	3.371,00
525V	20	BLRCH200A240B52	12,3	13,5	3.450,00
525V	25	BLRCH250A300B52	15,4	16,9	3.861,00
525V	30,9	BLRCH309A371B52	19,1	20,9	4.211,00
525V	34,4	BLRCH344A413B52	21,2	23,2	4.335,00
525V	37,7	BLRCH377A452B52	23,3	25	4.454,00
525V	40	BLRCH400A480B52	25	27	4.896,00
830V	17,1	BLRCH171A205B83	12,5 (@690V)	13,7 (@690V)	5.115,00

* EasyCAN kondansatörler dik konumda montajlanmalıdır.

** Diğer kVAR & gerilim (575-600-690V) kademeleri için satış temsilcinize danışın.
VarPlusCan kompanzasyon bileşenleri seçim tabloları için sayfa 127'ye göz atınız.

Varplus ve Medium Harmonik Reaktörleri Varlogic N - Reaktif Güç Kontrol Röleleri Kompanzasyon Kontaktörleri

Life Is On

Schneider
Electric



VarPlus Serisi Harmonik Reaktörü

Tip	Açıklama	Referans	Fiyat (TL)
Varplus Harmonik Reaktörleri			
% 5.67 / 215 Hz	6,5kVAR	LVR05065A40T	7.774,00
% 5.67 / 215 Hz	12,5kVAR	LVR05125A40T	8.283,00
% 5.67 / 215 Hz	25kVAR	LVR05250A40T	10.603,00
% 5.67 / 215 Hz	50kVAR	LVR05500A40T	12.370,00
% 5.67 / 215 Hz	100kVAR	LVR05X00A40T	21.325,00
% 7 / 189 Hz	6,5kVAR	LVR07065A40T	8.375,00
% 7 / 189 Hz	12,5kVAR	LVR07125A40T	8.554,00
% 7 / 189 Hz	25kVAR	LVR07250A40T	10.823,00
% 7 / 189 Hz	50kVAR	LVR07500A40T	12.616,00
% 7 / 189 Hz	100kVAR	LVR07X00A40T	21.629,00
% 14 / 135 Hz	6,5kVAR	LVR14065A40T	10.246,00
% 14 / 135 Hz	12,5kVAR	LVR14125A40T	10.351,00
% 14 / 135 Hz	25kVAR	LVR14250A40T	14.138,00
% 14 / 135 Hz	50kVAR	LVR14500A40T	17.665,00
% 14 / 135 Hz	100kVAR	LVR14X00A40T	29.685,00



Medium Serisi Harmonik Reaktörü

YENİ Medium Serisi Harmonik Reaktörleri

% 5.67 / 215 Hz	5k VAR	LVR05050A40LO	3.649,00
% 5.67 / 215 Hz	10k VAR	LVR05100A40LO	4.044,00
% 5.67 / 215 Hz	12,5k VAR	LVR05125A40LO	4.405,00
% 5.67 / 215 Hz	15k VAR	LVR05150A40LO	4.708,00
% 5.67 / 215 Hz	20k VAR	LVR05200A40LO	4.985,00
% 5.67 / 215 Hz	25k VAR	LVR05250A40LO	6.195,00
% 5.67 / 215 Hz	50k VAR	LVR05500A40LO	7.293,00
% 5.67 / 215 Hz	100k VAR	LVR05X00A40LO	12.114,00
% 7 / 189 Hz	5k VAR	LVR07050A40LO	3.855,00
% 7 / 189 Hz	10k VAR	LVR07100A40LO	4.243,00
% 7 / 189 Hz	12,5k VAR	LVR07125A40LO	4.679,00
% 7 / 189 Hz	15k VAR	LVR07150A40LO	4.928,00
% 7 / 189 Hz	20k VAR	LVR07200A40LO	5.229,00
% 7 / 189 Hz	25k VAR	LVR07250A40LO	6.470,00
% 7 / 189 Hz	50k VAR	LVR07500A40LO	7.573,00
% 7 / 189 Hz	75k VAR	LVR07750A40LO	11.699,00
% 7 / 189 Hz	100k VAR	LVR07X00A40LO	12.664,00
% 14 / 135 Hz	10k VAR	LVR14100A40LO	5.229,00
% 14 / 135 Hz	15k VAR	LVR14150A40LO	5.721,00
% 14 / 135 Hz	20k VAR	LVR14200A40LO	6.213,00
% 14 / 135 Hz	25k VAR	LVR14250A40LO	7.983,00
% 14 / 135 Hz	50k VAR	LVR14500A40LO	10.599,00
% 14 / 135 Hz	100k VAR	LVR14X00A40LO	16.460,00

** Diğer gerilim (230-690V) kademeleri için satış temsilcinize danışın veya 444 30 30 Müşteri Destek Merkezi'ni arayınız.

Varlogic Serisi

VarPlus Logic - Reaktif güç kontrol röleleri	Mikroişlemcili 6 kademeli	VPL06N	7.274,00
VarPlus Logic - Reaktif güç kontrol röleleri	Mikroişlemcili 12 kademeli	VPL12N	7.698,00

K3

Kompanzasyon Devreleri İçin Kontaktörler

Çalışma gücü, ≤ 55°C , kVAR (400/440V)	50/60 Hz için kVAR (660/690V)	Yardımcı kontak	Referans ⁽²⁾	Fiyat* (TL)
12,5	18	1NA+2NK	LC1-DFK••	1.255,00
16,7	24	1NA+2NK	LC1-DGK••	1.390,00
20	30	1NA+2NK	LC1-DLK••	1.483,00
25	36	1NA+2NK	LC1-DMK••	1.840,00
33,3	48	1NA+2NK	LC1-DPK••	3.206,00
40	58	1NA+2NK	LC1-DTK••	3.460,00
60	92	1NA+2NK	LC1-DWK12••	4.481,00

⁽²⁾ Referansı kumanda devresi gerilimine karşılık gelen kodla tamamlayınız.

* Belirtilen fiyatlar 220V 50/60Hz (M7) kumanda devresi gerilimine sahip ürünler için geçerlidir, diğer kumanda devresi gerilimleri için lütfen 444 30 30 Müşteri Destek Merkezi'ni arayınız.

Standart kumanda devresi gerilimleri ve kodları

AC gerilim (V) (50/60 Hz)	24	110	220	380	400
Kod :	B7	F7	M7	Q7	V7

EasyCan + Kademeli Reaktör + Kontaktör + MCCB

PB30154.L26.eps



EasyCan 04.jpg



K4

PB106447_02.jpg



Network 400 V, 50 Hz Capacitor Voltage 480 V 5.7 % / 7 % Detuned Filter						
Effective Power (kvar)	Q _N at 480 V	Capacitor Ref.	5.7% fr = 215Hz	7% fr = 190Hz	Switching: Contactor Ref.	Protection: Easypact CVS (I _{cu} =36kA)Ref.
			D R Ref	D R Ref.		
6.5	8.8	BLRCS088A106B48 × 1	LVR05065A40T × 1	LVR07065A40T × 1	LC1D12 × 1	LV510330 × 1
12.5	17	BLRCS170A204B48 × 1	LVR05125A40T × 1	LVR07125A40T × 1	LC1D18 × 1	LV510331 × 1
25	33.9	BLRCS339A407B48 × 1	LVR05250A40T × 1	LVR07250A40T × 1	LC1D38 × 1	LV510334 × 1
50	67.9	BLRCS339A407B48 × 2	LVR05500A40T × 1	LVR07500A40T × 1	LC1D95 × 1	LV510337 × 1
100	136	BLRCS339A407B48 × 4	LVR05X00A40T × 1	LVR07X00A40T × 1	LC1F185 × 1	LV525332 × 1

Network 400 V, 50 Hz Capacitor Voltage 480 V 14 % Detuned Filter					
Effective Power (kvar)	Q _N at 480 V	Capacitor Ref.	14% fr = 135Hz	Switching: Contactor Ref.	Protection: Easypact CVS (I _{cu} =36kA)Ref.
			D R Ref		
6.5	8.8	BLRCS088A106B48 × 1	LVR14065A40T × 1	LC1D12 × 1	LV510330 × 1
12.5	15.5	BLRCS155A186B48 × 1	LVR14125A40T × 1	LC1D18 × 1	LV510331 × 1
25	31.5	BLRCS315A378B48 × 1	LVR14250A40T × 1	LC1D38 × 1	LV510334 × 1
50	63	BLRCS315A378B48 × 2	LVR14500A40T × 1	LC1D95 × 1	LV510337 × 1
100	126	BLRCS315A378B48 × 4	LVR14X00A40T × 1	LC1F185 × 1	LV525332 × 1

Network 400 V, 50 Hz Capacitor Voltage 525 V 5.7 % / 7 % Detuned Filter						
Effective Power (kvar)	Q _N at 525 V	Capacitor Ref.	5.7% fr = 215Hz	7% fr = 190Hz	Switching: Contactor Ref.	Protection: Easypact CVS (I _{cu} =36kA) Ref.
			D R Ref	D R Ref.		
6.5	10.6	BLRCS106A127B52 × 1	LVR05065A40T × 1	LVR07065A40T × 1	LC1D12 × 1	LV510330 × 1
12.5	20	BLRCS200A240B52 × 1	LVR05125A40T × 1	LVR07125A40T × 1	LC1D18 × 1	LV510331 × 1
25	40	BLRCS200A240B52 × 2	LVR05250A40T × 1	LVR07250A40T × 1	LC1D38 × 1	LV510334 × 1
50	80	BLRCS200A240B52 × 4	LVR05500A40T × 1	LVR07500A40T × 1	LC1D95 × 1	LV510337 × 1
100	160	BLRCS200A240B52 × 8	LVR05X00A40T × 1	LVR07X00A40T × 1	LC1F185 × 1	LV525332 × 1

Network 400 V, 50 Hz Capacitor Voltage 525 V 14 % Detuned Filter					
Effective Power (kvar)	Q _N at 525 V	Capacitor Ref.	14% fr = 135Hz	Switching: Contactor Ref.	Protection: Easypact CVS (I _{cu} =36kA)Ref.
			D R Ref.		
6.5	10.6	BLRCS106A127B52 × 1	LVR14065A40T × 1	LC1D12 × 1	LV510330 × 1
12.5	20	BLRCS200A240B52 × 1	LVR14125A40T × 1	LC1D18 × 1	LV510331 × 1
25	40	BLRCS200A240B52 × 2	LVR14250A40T × 1	LC1D38 × 1	LV510334 × 1
50	75	BLRCS250A300B52 × 3	LVR14500A40T × 1	LC1D95 × 1	LV510337 × 1
100	150	BLRCS250A300B52 × 6	LVR14X00A40T × 1	LC1F185 × 1	LV525332 × 1

VarPlus Can + Kademeli Reaktör + Kontaktör + MCCB

PE0194_L23_1eps



VarPlus.Can.02.jpg



Network 400 V, 50 Hz Capacitor Voltage 480 V 5.7 % / 7 % Detuned Filter						
Effective Power (kvar)	Q _N at 480 V	Capacitor Ref.	5.7% fr = 215Hz	7% fr = 190Hz	Switching: Contactor Ref.	Protection: ComPacT NSX (I _{cu} =50kA) Ref.
			D R Ref.	D R Ref.		
6.5	8.8	BLRCH088A106B48 x 1	LVR05065A40T x 1	LVR07065A40T x 1	LC1D12 x 1	C10F3TM016
12.5	17	BLRCH170A204B48 x 1	LVR05125A40T x 1	LVR07125A40T x 1	LC1D18 x 1	C10F3TM025
25	33.9	BLRCH339A407B48 x 1	LVR05250A40T x 1	LVR07250A40T x 1	LC1D38 x 1	C10F3TM050
50	67.9	BLRCH339A407B48 x 2	LVR05500A40T x 1	LVR07500A40T x 1	LC1D95 x 1	C10F3TM100
100	136	BLRCH339A407B48 x 4	LVR05X00A40T x 1	LVR07X00A40T x 1	LC1F185 x 1	C25F3TM200

Network 400 V, 50 Hz Capacitor Voltage 480 V 14 % Detuned Filter						
Effective Power (kvar)	Q _N at 480 V	Capacitor Ref.	14% fr = 135Hz		Switching: Contactor Ref.	Protection: ComPacT NSX (I _{cu} =50kA) Ref.
			D R Ref.	D R Ref.		
6.5	8.8	BLRCH088A106B48 x 1	LVR14065A40T x 1		LC1D12 x 1	C10F3TM016
12.5	15.5	BLRCH155A186B48 x 1	LVR14125A40T x 1		LC1D18 x 1	C10F3TM025
25	31.5	BLRCH315A378B48 x 1	LVR14250A40T x 1		LC1D38 x 1	C10F3TM050
50	63	BLRCH315A378B48 x 2	LVR14500A40T x 1		LC1D95 x 1	C10F3TM100
100	126	BLRCH315A378B48 x 4	LVR14X00A40T x 1		LC1F185 x 1	C25F3TM200

Network 400 V, 50 Hz Capacitor Voltage 525 V 5.7 % / 7 % Detuned Filter						
Effective Power (kvar)	Q _N at 525 V	Capacitor Ref.	5.7% fr = 215Hz	7% fr = 190Hz	Switching: Contactor Ref.	Protection: ComPacT NSX (I _{cu} =50kA) Ref.
			D R Ref.	D R Ref.		
6.5	10.6	BLRCH106A127B52 x 1	LVR05065A40T x 1	LVR07065A40T x 1	LC1D12 x 1	C10F3TM016
12.5	20	BLRCH200A240B52 x 1	LVR05125A40T x 1	LVR07125A40T x 1	LC1D18 x 1	C10F3TM025
25	40	BLRCH400A480B52 x 1	LVR05250A40T x 1	LVR07250A40T x 1	LC1D38 x 1	C10F3TM050
50	80	BLRCH400A480B52 x 2	LVR05500A40T x 1	LVR07500A40T x 1	LC1D95 x 1	C10F3TM100
100	160	BLRCH400A480B52 x 4	LVR05X00A40T x 1	LVR07X00A40T x 1	LC1F185 x 1	C25F3TM200

Network 400 V, 50 Hz Capacitor Voltage 525 V 14 % Detuned Filter						
Effective Power (kvar)	Q _N at 525 V	Capacitor Ref.	14% fr = 135Hz		Switching: Contactor Ref.	Protection: ComPacT NSX (I _{cu} =50kA) Ref.
			D R Ref.	D R Ref.		
6.5	10.6	BLRCH106A127B52 x 1	LVR14065A40T x 1		LC1D12 x 1	C10F3TM016
12.5	18.5	BLRCH185A222B52 x 1	LVR14125A40T x 1		LC1D18 x 1	C10F3TM025
25	37.7	BLRCH377A452B52 x 1	LVR14250A40T x 1		LC1D38 x 1	C10F3TM050
50	75	BLRCH377A452B52 x 2	LVR14500A40T x 1		LC1D95 x 1	C10F3TM100
100	150	BLRCH377A452B52 x 4	LVR14X00A40T x 1		LC1F185 x 1	C25F3TM200

Network 690 V, 50 Hz Capacitor Voltage 830 V 5.7 % / 7 % Detuned Filter						
Effective Power (kvar)	Q _N at 830 V	Capacitor Ref.	5.7% fr = 215Hz	7% fr = 190Hz	Switching: Contactor Ref.	Protection: ComPacT NSX (I _{cu} =50kA) Ref.
			D R Ref.	D R Ref.		
12.5	17.1	BLRCH171A205B83 x 1	LVR05125A69T x 1	LVR07125A69T x 1	LC1D12 x 1	C10F3TM016
25	34.2	BLRCH171A205B83 x 2	LVR05250A69T x 1	LVR07250A69T x 1	LC1D25 x 1	C10F3TM032
50	68.4	BLRCH171A205B83 x 4	LVR05500A69T x 1	LVR07500A69T x 1	LC1D50 x 1	C10F3TM063
100	136.8	BLRCH171A205B83 x 8	LVR05X00A69T x 1	LVR07X00A69T x 1	LC1F85 x 1	C16F3TM125



Pano İçi Fan ve Filtreler



Modüler Tasarım,
Kolay Kurulum



se.com/tr

Life Is On

Schneider
Electric

Universal Panolar

Spacial Sac

Kutular

74 x 74 mm'den
720 x 540 mm'ye kadar



SDB Bağlantı kutuları
S44 Endüstriyel kutular IP 66
S57 Vidalı kapaklı kutular IP 66
S24 Güvenlik kutuları IP 55

Duvar Tipi panolar

300 x 200 mm'den
1200 x 1000 mm'ye kadar



CRN Duvar Tipi Sac Panolar
S3DEX Ex-Proof
S3HF Electromagnetic compatibility (EMC)

Dikili Tip panolar

500 x 500 mm'den
2200 x 1600 mm'ye kadar



SF Dikili Tip Modüler
SM Dikili Tip Monoblok
• Bölmeli uygulamalar
• Elektronik uygulamalar

HMI panoları



S3CM Süspansiyonlu Kontrol Panosu
SD Kompakt Kontrol Masası
SDF Konsollu Kontrol Masası
SF PC rack

L1

ClimaSys

Termal yönetim



CV-CA
Vantilasyon/
havalandırma



CE Exchanger



CU
Soğutucu
ünite

Aksesuarlar



Montaj

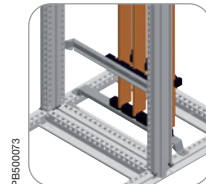

Elektrik
dağıtım

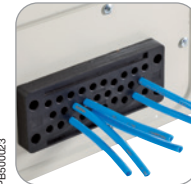

Kablo
yönetimi

Spacial Paslanmaz Çelik

Thalassa - İzole malzeme

PLS İzoleli modüler kutular
TBP Polikarbonat endüstriyel kutular
TBS ABS endüstriyel kutular



S3X Duvar tipi
S3XEX Atex



PLM Duvar tipi polyester
PLMEX Atex



SMX Dikili tip monoblok
SFX Dikili tip modüler



PLA Dikili tip polyester



SDX Kontrol masası
SMX PC rack



CR Rezistanslı ısıtıcı



CC Termal Kontrol

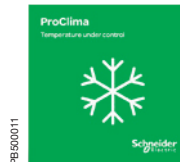

ProClima 5.0 Termal yazılım



Aydınlatma ve prizler



Kapı aksesuarları



Topraklama

Detaylı bilgi için lütfen 444 30 30 Müşteri Destek merkezi'ni arayınız.

Müşteri Destek Merkezi 444 30 30

27 Haziran 2022

L2



PB500069

Referans	Tanımlar	Fiyat (TL)
Filtreli Fan ve Izgara - Çatı Tipi Fan		
Filtreli fan ve ızgara - Çatı tipi fan		
NSYCVF38M230PF	Fan + Filtre 38m3/h 230V IP54 - 92x92	1.175,70
NSYCVF38M24DPF	Fan + Filtre 38m3/h 24VDC IP54 - 92x92	1.144,70
NSYCVF85M230PF	Fan + Filtre 85m3/h 230V IP54 - 125x125	1.249,90
NSYCVF85M24DPF	Fan + Filtre 85m3/h 24VDC IP54 125x125	1.027,20
NSYCVF165M230PF	Fan + Filtre 165m3/h 230V IP54 223x223	1.635,60
NSYCVF165M24DPF	Fan + Filtre 165m3/h 24VDC IP54 223x223	1.379,90
NSYCVF300M230PF	Fan + Filtre 300m3/h 230V IP54 - 223x223	2.120,30
NSYCVF300M24DPF	Fan + Filtre 300m3/h 24VDC IP54 - 223x223	3.712,50
NSYCVF560M230PF	Fan + Filtre 560m3/h 230V IP54 - 291x291	6.022,50
NSYCVF850M230PF	Fan + Filtre 850m3/h 230V IP54 - 291x291	9.178,20
NSYCVF850M400PF	Fan + Filtre 850m3/h 400V IP54 - 291x291	11.055,00
NSYCVF575M230MF	Çatı tipi Fan + Filtre 575m3/h 230V	5.651,30
Plastik panjur		
NSYAG78L	Plastik Panjur - IP54 - Ölçü: 78x78mm	92,90
NSYAG92L	Plastik Panjur - IP54 - Ölçü: 92x92mm	369,20
NSYAG125L	Plastik Panjur - IP54 - Ölçü: 125x125mm	354,80
NSYAG223L	Plastik Panjur - IP54 - Ölçü: 223x223mm	561,00
NSYAG291L	Plastik Panjur - IP54 - Ölçü: 291x291mm	971,50
Plastik panjur RAL7035		
NSYAG92LPC	Plastik Panjur - IP54 - Ölçü:92x92mm - RAL7035	-
NSYAG125LPC	Plastik Panjur - IP54 - Ölçü: 125x125mm - RAL7035	130,00
NSYAG223LPC	Plastik Panjur - IP54 - Ölçü: 223x223mm - RAL7035	276,40
NSYAG291LPC	Plastik Panjur - IP54 - Ölçü: 291x291mm - RAL7035	505,40
IP55 Fan kapağı		
NSYCAP125LZF	Panjur kılıfı - IP55 - Ölçü:125x125mm	5.011,90
NSYCAP223LZF	Panjur kılıfı - IP55 - Ölçü:223x223mm	7.713,80
NSYCAP291LZF	Panjur kılıfı - IP55 - Ölçü:291x291mm	9.219,40
IP55 Paslanmaz fan kapağı		
NSYCAP125LXF	Panjur kılıfı - IP55 - Paslanmaz Çelik - Ölçü:125x125mm	9.982,50
NSYCAP223LXF	Panjur kılıfı - IP55 - Paslanmaz Çelik - Ölçü:223x223mm	14.829,40
NSYCAP291LXF	Panjur kılıfı - IP55 - Paslanmaz Çelik - Ölçü:291x291mm	17.737,50
IP55 EMC fan kapağı		
NSYCAP125LE	Panjur kılıfı - IP55 - EMC - Ölçü:125x125mm	10.869,40
NSYCAP223LE	Panjur kılıfı - IP55 - EMC - Ölçü:223x223mm	16.644,40
NSYCAP291LE	Panjur kılıfı - IP55 - EMC - Ölçü:291x291mm	20.130,00

Sıcaklık Kontrol Üniteleri, Isıtıcılar

Referans	Tanımlar	Fiyat (TL)
Sıcaklık Kontrol Üniteleri ve Isıtıcılar		
NSYCC0TH0	Basit termostat (N/A kontak- fan) Mavi (°C)	292,90
NSYCC0THC	Basit termostat (N/K kontak- Isıtma) Kırmızı (°C)	410,50
NSYCC0THD	Çiftli termostat (NO - NC) (°C)	462,00
NSYCC0THI	Termostat (ters kontaklı) (°C)	622,90
NSYCC0TH230VID	Elektronik termostat 220 - 240 VAC	3.341,30
NSYCC0HY230VID	Elektronik Nem Ölçer - % RH - 110-240 VAC	3.341,30
NSYCC0HYT230VID	Elektronik sıcaklık ve nem ölçer 220 - 240 VAC	3.485,70
NSYCR10WU2	Resistanslı ısıtıcı - alüminyum 10W, 110-250V	493,00
NSYCR10WU2C	Resistanslı ısıtıcı - izolasyonlu 10W,110-250V	1.245,80
NSYCR20WU2	Resistanslı ısıtıcı - alüminyum 20W, 110-250V	559,00
NSYCR20WU2C	Resistanslı ısıtıcı - izolasyonlu - 20W,110-250V	1.313,90
NSYCR55WU2	Resistanslı ısıtıcı - alüminyum - 55W, 110-250V	919,90
NSYCR55WU2C	Resistanslı ısıtıcı - izolasyonlu - 55W,110-250V	1.740,80
NSYCR100WU2	Resistanslı ısıtıcı - alüminyum 100W 110-250V	950,90
NSYCR100WU2C	Resistanslı ısıtıcı - izolasyonlu 100W,110-250V	2.392,50
NSYCR150WU2	Resistanslı ısıtıcı - alüminyum 150W,110-250V	1.231,40
NSYCR150WU2C	Resistanslı ısıtıcı - izolasyonlu 150W,110-250V	3.038,10
NSYCR170W230VVC	Resistanslı ısıtıcı - izolasyonlu - fanlı 170W 230V	5.403,80
NSYCR250W230VV	Resistanslı ısıtıcı - alüminyum - fanlı - 250W ,230V	2.524,50
NSYCR400W230VV	Resistanslı ısıtıcı - alüminyum - fanlı - 400W 230V Alum	2.654,50
NSYCRP1W230VTV	Termo fan - 400/550 W, 230V	6.620,70











PB500081



Ürünler		Sertifikanın amacı			
		Elektrik güç panoları için uluslararası standart	Endüstriyel ekipman için standartlar ve UL sınıflandırılması	Denizcilik sınıflandırması ya da titreşime dayanıklılık ve koruma onayı	ATEX
		Standart/Yönetmelik			
		IEC 62208	UL508A ve CAN CSA C22-2 no. 14	Sertifika kuruluşu kuralları	Avrupa yönetmeliği no. 94/9/EC EN 60079-0 ve -7 EN 61241-0 ve -1
SPACIAL	SF	●	●	● ●	
	SM	●	●	● ● (2)	
	SD				
	S3D	●	●	● ● ● ●	● (1)
	CRN	●	●	●	
	S44				
	S57	●	●		
	SFX	● (2)	● (2)		●
	SMX	●	●		
	SDX				
S3X	●	●	●	● (1)	
THALASSA	PLA	●	●	●	
	PLD	●			
	PLM	●	●	●	● (1)
	PLS	●	●		
	TBS/TBP	●	●		
CLIMASYS	CV		●		

(1) ATEX sertifikası ürün gamının uygun referansları içindir.
 (2) İşlemleri devam ediyor.

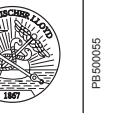
Resmî sertifika kuruluşu								
Bureau Veritas	LCIE (Bureau Veritas)	Bureau Veritas Marine Division	TUV Rheinland Group	Underwriters Laboratories	Laboratorio Oficial J.M. Madariaga	Det Norske Veritas	Germanischer Lloyd	Lloyd's Register
								
●	●	●	●	●	●	●	●	●



Elektrik Ölçü Aletleri,
İzole Bantlar,
Kablo Makaraları,
Kablo Bağları



Saha İşlerinde Ergonomi ve Verimlilik



se.com/tr

Life Is On

Schneider
Electric

Tanım	Referans	Fiyat (TL)	Minimum sipariş adedi
-------	----------	------------	-----------------------

Elektrik Ölçü Aletleri



Dijital Multimetre



Kontrol Kalem



Kablo makarası, 40mt



İzole Bantlar



Kafa Lambası

Kablo makarası, IP44, H07RNF 3G1.5 40mt kablolu	IMT33158	6.735,00	1
Kablo makarası, IP20, H05VVF 3G1.5 20mt kablolu	IMT33140	2.933,00	1
Kablo makarası, IP20, H05VVF 3G1.0 15mt kablolu	IMT33135	2.086,00	1
Pens dijital multimetre	IMT23114	2.864,00	1
Dijital Multimetre Cat III 300V	IMT23102	1.517,00	1
Dijital Multimetre Cat III 600V	IMT23222	1.612,00	1
Çok fonksiyonlu kablo takip cihazı (bili bili)	IMT23106	1.721,00	1
3'ü 1 arada LED Dedektör	IMT23105	1.663,00	1
4'ü 1 arada Dijital Dedektör	IMT23104	2.241,00	1
Kompakt Dijital Multimetre Cat III	IMT23112	835,00	1
Infrarad termometre	IMT23107	1.643,00	1
Nem ölçer	IMT23108	1.195,00	1
Kontrol kalem	IMT23109	491,10	1
Mini el lambası 280 lumen	IMT47238	1.582,00	1
Kafa lambası 250 lumen IP54	IMT47239	2.303,00	1
Çalışma lambası, 20W, 2000 lumen, IP65	IMT47225	1.480,00	1
Çalışma lambası, 30W, 3000 lumen, IP65	IMT47226	1.792,00	1

İzole Bantlar

19mmx20m kırmızı	2420100	33,80	*8
19mmx20m sarı	2420101	33,80	*8
19mmx20m mavi	2420102	33,80	*8
19mmx20m siyah	2420103	33,80	*8
19mmx20m beyaz	2420104	33,80	*8
19mmx20m sarı/yeşil	2420105	40,50	*8
19mmx20m yeşil	2420106	33,80	*8
19mmx20m kahverengi	2420107	33,80	*8
19mmx20m gri	2420108	33,80	*8

* Koli çarpanı 200'dür.

Tanım	Referans	Fiyat (TL)	Minimum sipariş adedi
Kablo Bağları (100 adet / paket)			
100x2.5mm şeffaf	IMT46026	0,29	100
100x2.5mm siyah	IMT46033	0,29	100
120x2.5mm şeffaf	IMT46035	0,34	100
120x2.5mm siyah	IMT46036	0,34	100
150x3.6mm şeffaf	IMT46064	0,61	100
150x3.6mm siyah	IMT46071	0,61	100
160x2.5mm siyah	IMT46073	0,44	100
160x2.5mm şeffaf	IMT46074	0,44	100
200x4.8mm şeffaf	IMT46101	1,13	100
200x4.8mm siyah	IMT46118	1,13	100
200x3.6mm şeffaf	IMT46149	0,83	100
200x3.6mm siyah	IMT46156	0,83	100
200x2.5mm siyah	IMT46157	0,56	100
200x2.5mm şeffaf	IMT46158	0,56	100
370x4.8mm şeffaf	IMT46248	2,1	100
380x7.6mm şeffaf	IMT46286	3,9	100
380x7.6mm siyah	IMT46293	3,9	100
250x4.8mm şeffaf	IMT46918	1,39	100
300x4.8mm şeffaf	IMT46919	1,68	100
300x3.6mm şeffaf	IMT46921	1,23	100
300x3.6mm siyah	IMT46922	1,23	100
300x7.6mm siyah	IMT46923	3,08	100
550x8.8mm siyah	IMT46924	7,54	100
550x8.8mm şeffaf	IMT46926	7,54	100
780x8.8 mm siyah	IMT46927	11,16	100
250x4.8mm siyah	IMT46968	1,39	100
300x4.8mm siyah	IMT46969	1,68	100
370x4.8mm siyah	IMT46970	2,1	100
Aksesuarlar (100 adet / paket)			
100x2.5mm şeffaf	IMT46221	0,45	20
200x4.8mm şeffaf	IMT46222	1,45	20
280x4.8mm şeffaf	IMT46223	1,99	20
385x4.8mm şeffaf	IMT46224	2,53	20
100x2.5mm siyah	IMT46231	0,45	20
200x4.8mm siyah	IMT46232	1,45	20
280x4.8mm siyah	IMT46233	1,99	20
385x4.8mm siyah	IMT46234	2,53	20
Aksesuarlar (100 adet / paket)			
Kendinden yapışkanlı taban, maks. 3,6mm kalınlık	IMT47000	1,74	100
Kendinden yapışkanlı taban, maks. 4,8mm kalınlık	IMT47001	3,16	100
Tutucu kızak, maks. 7,6mm kalınlık	IMT47002	1,45	100
100x2,5mm etiket alanlı kablo bağı şeffaf	IMT47004	0,58	100
Rapstrap Kablo Bağı (24 adet / paket)			
300x10mm siyah	IMT38068	228,3	1
300x10mm nötr	IMT38071	228,3	1

Fiyatlar 1 paket fiyatıdır ve 1 paket içinden 24 adet Rapstrap kablo bağı çıkmaktadır.

M2



Modüler Sigorta Kutuları ve Sanayi Tipi Fiş ve Prizler



Hızlı Montaj, Güvenli Kullanım

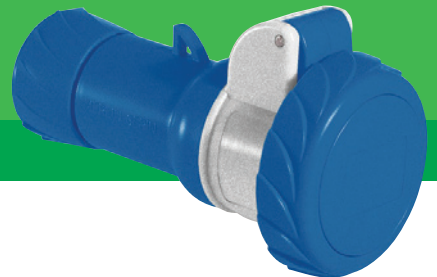

se.com/tr

Life Is On

Schneider
Electric

Tanım	Boyutlar (mm) G x Y x D	Referans	Fiyat (TL)	Minimum sip. adedi	Koli adedi
-------	----------------------------	----------	---------------	-----------------------	---------------

Sıvaüstü Dağıtım Kutuları, Halogen Free (HF)

Şeffaf kapaklı

8 otomatik sigorta kapasiteli	196x228x102	EZ9E108S0S	Fiyat sorunuz	1	10
12 otomatik sigorta kapasiteli	268x228x102	EZ9E112S0S	Fiyat sorunuz	1	8
18 otomatik sigorta kapasiteli	376x228x102	EZ9E118S0S	Fiyat sorunuz	1	5
24 otomatik sigorta kapasiteli, 2 sıralı	268x353x102	EZ9E212S0S	Fiyat sorunuz	1	5
36 otomatik sigorta kapasiteli, 3 sıralı	268x478x102	EZ9E312S0S	Fiyat sorunuz	1	4

Beyaz opak kapaklı

8 otomatik sigorta kapasiteli	196x228x102	EZ9E108P0S	Fiyat sorunuz	1	10
12 otomatik sigorta kapasiteli	268x228x102	EZ9E112P0S	Fiyat sorunuz	1	8
18 otomatik sigorta kapasiteli	376x228x102	EZ9E118P0S	Fiyat sorunuz	1	5
24 otomatik sigorta kapasiteli, 2 sıralı	268x353x102	EZ9E212P0S	Fiyat sorunuz	1	5
36 otomatik sigorta kapasiteli, 3 sıralı	268x478x102	EZ9E312P0S	Fiyat sorunuz	1	4

Sıvaaltı Dağıtım Kutuları, Halogen Free (HF)

Şeffaf kapaklı

8 otomatik sigorta kapasiteli	222 x 252 x 97	EZ9E108S0F	Fiyat sorunuz	1	10
12 otomatik sigorta kapasiteli	294 x 252 x 97	EZ9E112S0F	Fiyat sorunuz	1	8
18 otomatik sigorta kapasiteli	402 x 252 x 99	EZ9E118S0F	Fiyat sorunuz	1	5
24 otomatik sigorta kapasiteli, 2 sıralı	294 x 377 x 98	EZ9E212S0F	Fiyat sorunuz	1	5
36 otomatik sigorta kapasiteli, 3 sıralı	294 x 502 x 98	EZ9E312S0F	Fiyat sorunuz	1	4

Beyaz opak kapaklı

8 otomatik sigorta kapasiteli	222 x 252 x 97	EZ9E108P0F	Fiyat sorunuz	1	10
12 otomatik sigorta kapasiteli	294 x 252 x 97	EZ9E112P0F	Fiyat sorunuz	1	8
18 otomatik sigorta kapasiteli	402 x 252 x 99	EZ9E118P0F	Fiyat sorunuz	1	5
24 otomatik sigorta kapasiteli, 2 sıralı	294 x 377 x 98	EZ9E212P0F	Fiyat sorunuz	1	5
36 otomatik sigorta kapasiteli, 3 sıralı	294 x 502 x 98	EZ9E312P0F	Fiyat sorunuz	1	4

Tanım	Ürün Özelliği	Referans	Fiyat (TL)	Minimum sip. adedi	Koli adedi
-------	---------------	----------	---------------	-----------------------	---------------

Aksesuarlar

8 modüllü sigorta kutuları için 1 terminal bloğu	8 delikli	EZ9ETB01	Fiyat sorunuz	1	
12 modüllü sigorta kutuları için 1 terminal bloğu	8 delikli	EZ9ETB02	Fiyat sorunuz	1	
18 modüllü sigorta kutuları için 1 terminal bloğu	17 delikli	EZ9ETB03	Fiyat sorunuz	1	
24 modüllü sigorta kutuları için 1 terminal bloğu	17 delikli	EZ9ETB04	Fiyat sorunuz	1	
36 modüllü sigorta kutuları için 1 terminal bloğu	22 delikli	EZ9ETB05	Fiyat sorunuz	1	
8 modüllü sigorta kutuları için 2 terminal bloğu	8 delikli	EZ9ETB06	Fiyat sorunuz	1	
12 modüllü sigorta kutuları için 2 terminal bloğu	8 delikli	EZ9ETB07	Fiyat sorunuz	1	
18 modüllü sigorta kutuları için 2 terminal bloğu	17 delikli	EZ9ETB08	Fiyat sorunuz	1	

Not: Easy9 sigorta kutularında nötr ve topraklama baraları opsiyoneldir.

Not: Easy9 Sigorta Kutuları ve Aksesuarlarının ticari hayatı sonlanmıştır. Schneider Electric Türkiye stokları tükenene kadar ürün tedariki devam edecektir. Stokları tükenen referanslar için muadil ürün seçimini Resi9 MP Modüler Sigorta Kutuları ve Aksesuarları ürün ailesinden yapabilir, ürün seçimi konusunda destek için 444 30 30 numaralı Müşteri Destek Merkezi ile iletişime geçebilirsiniz.

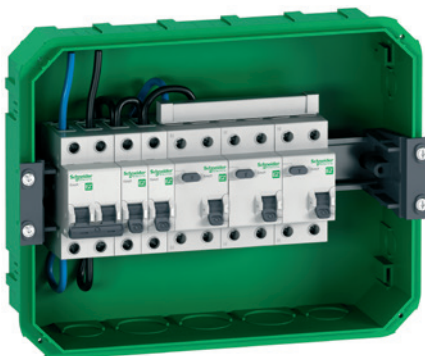



130x200



220x300

Tanım	Boyut (mm)	Referans	Fiyat (TL)	Minimum sip. adedi
-------	------------	----------	------------	--------------------

Boş Kombinasyon Kutuları

IP 54	130x220	3477-757-0600	202,50	1
IP 54	220x300	3477-758-0600	334,80	1
IP 67	130x220	3477-754-0600	237,60	1
IP 67	220x300	3477-755-0600	368,60	1
IP 67 Halojen-free	130x220	3477-754-0062	298,40	1
IP 67 Halojen-free	220x300	3477-755-0062	473,90	1



Kauçuk üçlü grup priz



3201-301-0300
1x16A düz fiş



3201-367-0900
1x16A pano prizi

Sanayi Tipi Fiş-Prizler Kauçuk Fiş-Priz Serisi

Açıklama	Bağlantı tipi	Referans	Fiyat (TL)	Minimum sip. adedi
----------	---------------	----------	------------	--------------------

1x16A, monofaze, 2P + T, IP44

Priz grubu	Kauçuk uzatma prizi	3201-360-0300	78,40	40
	Kauçuk duvar prizi	3201-362-0300	99,50	30
	Kauçuk üçlü grup priz	3201-366-0301	168,90	12
	Makina prizi	3201-364-0900	92,90	30
	Pano prizi	3201-367-0900	53,30	100
Fiş grubu	Kauçuk düz fiş (IP54)	3201-301-0300	52,70	60
	Kauçuk eğik fiş (IP54)	3201-302-0300	63,70	45

Ark Kaynak Makina Bağlantı Elemanları

200A, 16-50 mm	Düz fiş	Kablolu	3273-301-0365	221,30	50
	Trafo prizi	Kablolu	3273-368-0365	296,10	50
400A, 50-95 mm	Düz fiş	Kablolu	3274-301-0366	230,40	50
	Trafo prizi	Kablolu	3274-368-0366	301,30	50
	Uzatma prizi	Kablolu	3274-360-0366	241,00	50

Sanayi Tip Fiş-Prizler

CEE17 Norm Fiş-Priz Serisi

PratiKa Serisi

Life Is On

Schneider
Electric



PKF16M723
3x16A uzatma prizi,
IP67 vidalı bağlantı



PKY16F723
3x16A eğik makina prizi,
IP67 hızlı bağlantı



PKF16M423
3x16A uzatma prizi,
IP67 vidalı bağlantı



PKX16M423
3x16A düz fiş,
IP44 hızlı bağlantı



PKE16M734
4x16A düz fiş,
IP67 vidalı bağlantı



PKF16W434
4x16A duvar prizi,
IP44 vidalı bağlantı



PKX16M434
4x16A düz fiş,
IP44 hızlı bağlantı

Açıklama	Referans	Fiyat (TL)	Minimum sip. adedi	
3x16A, monofaze, 2P + T, vidalı bağlantı, IP67				
Priz grubu	Uzatma prizi	PKF16M723	337,30	1
	Eğik makina prizi	PKF16F723	296,60	10
	Düz makina prizi	PKF16G723	319,00	1
	Duvar prizi	PKF16W723	508,10	10
Fiş grubu	Düz fiş	PKE16M723	240,60	10
	Duvar fişi	83554	563,30	4
	Eğik makina fişi	83854	336,50	10
Hızlı bağlantı				
Priz grubu	Uzatma prizi	PKY16M723	372,30	1
	Eğik makina prizi	PKY16F723	351,10	1
	Düz makina prizi	PKY16G723	351,10	1
Fiş grubu	Düz fiş	PKX16M723	276,40	10
3x16A, monofaze, 2P + T, vidalı bağlantı, IP44				
Priz grubu	Uzatma prizi	PKF16M423	247,90	1
	Eğik makina prizi	PKF16F423	216,90	10
	Düz makina prizi	PKF16G423	219,50	10
	Duvar prizi	PKF16W423	329,10	8
Fiş grubu	Düz fiş	PKE16M423	169,40	10
	Eğik makina fişi	81804	471,40	10
Hızlı bağlantı				
Priz grubu	Uzatma prizi	PKY16M423	276,40	1
	Eğik makina prizi	PKY16F423	252,90	1
	Duvar prizi	PKY16W423	407,30	1
Fiş grubu	Düz fiş	PKX16M423	194,10	10
Sistem adaptörleri				
3x16A CEE17 / 2P+T Schuko adaptör	PKZA203	818,40	1	
4x16A, trifaze, 3P + T, vidalı bağlantı, IP44				
Priz grubu	Uzatma prizi	PKF16M734	456,10	1
	Eğik makina prizi	PKF16F734	389,80	10
	Düz makina prizi	PKF16G734	389,80	1
	Duvar prizi	PKF16W734	559,60	10
Fiş grubu	Düz fiş	PKE16M734	290,60	1
	Eğik makina fişi	83858	339,40	10
Hızlı bağlantı				
Priz grubu	Uzatma prizi	PKY16M734	456,10	10
	Düz makina prizi	PKY16G734	426,90	10
Fiş grubu	Düz fiş	PKX16M734	319,40	10
4x16A, trifaze, 3P + T, vidalı bağlantı, IP44				
Priz grubu	Uzatma prizi	PKF16M434	328,40	1
	Eğik makina prizi	PKF16F434	216,90	10
	Düz makina prizi	PKF16G434	309,80	10
	Duvar prizi	PKF16W434	449,40	8
Fiş grubu	Düz fiş	PKE16M434	229,90	10
Hızlı bağlantı				
Priz grubu	Uzatma prizi	PKY16M434	360,10	10
	Eğik makina prizi	PKY16F434	339,00	1
	Düz makina prizi	PKY16G434	350,40	10
	Duvar prizi	PKY16W434	492,90	1
Fiş grubu	Düz fiş	PKX16M434	256,10	1

N3

Sanayi Tip Fiş-Prizler

CEE17 Norm Fiş-Priz Serisi

PratiKa Serisi

Life Is On

Schneider
Electric



PKF16G735
5x16A düz makina prizi
IP67 vidalı bağlantı



PKF16W435
5x16A duvar prizi
IP44 vidalı bağlantı



PKY16M435
5x16A uzatma prizi
IP44 hızlı bağlantı



PKF32M723
3x32A uzatma prizi
IP67 vidalı bağlantı



PKX32M723
3x32A düz fiş,
IP67 hızlı bağlantı



PKE32W423
3x32A duvar fişi,
IP44 vidalı bağlantı



PKE32M734
34x32A düz fiş,
IP67 vidalı bağlantı

Açıklama	Referans	Fiyat (TL)	Minimum sip. adedi	
5x16A, trifaze, 3P +N + T, vidalı bağlantı, IP67				
Priz grubu	Uzatma prizi	PKF16M735	449,40	1
	Eğik makina prizi	PKF16F735	391,80	10
	Düz makina prizi	PKF16G735	295,50	10
	Duvar prizi	PKF16W735	560,50	1
Fiş grubu	Düz fiş	PKE16M735	341,40	10
	Eğik makina fişi	83859	389,40	1
Hızlı bağlantı				
Priz grubu	Uzatma prizi	PKY16M735	492,90	8
	Eğik makina prizi	PKY16F735	446,40	10
	Düz makina prizi	PKY16G735	446,40	1
Fiş grubu	Düz fiş	PXK16M735	378,40	10
5x16A, trifaze, 3P +N + T, vidalı bağlantı, IP44				
Priz grubu	Uzatma prizi	PKF16M435	348,60	10
	Eğik makina prizi	PKF16F435	300,40	10
	Düz makina prizi	PKF16G435	323,10	10
	Duvar prizi	PKF16W435	365,80	6
Fiş grubu	Düz fiş	PKE16M435	248,80	1
	Eğik makina fişi	81809	356,90	4
Hızlı bağlantı				
Priz grubu	Uzatma prizi	PKY16M435	433,10	10
	Eğik makina prizi	PKY16F435	372,30	10
	Düz makina prizi	PKY16G435	384,40	10
	Duvar prizi	PKY16W435	491,60	6
Fiş grubu	Düz fiş	PXK16M435	265,00	10
3x32A,monofaze, 2P + T, vidalı bağlantı, IP67				
Priz grubu	Uzatma prizi	PKF32M723	436,00	1
	Eğik makina prizi	PKF32F723	398,60	1
	Düz makina prizi	PKF32G723	398,60	6
	Duvar prizi	PKF32W723	667,30	5
Fiş grubu	Düz fiş	PKE32M723	350,80	6
	Duvar fişi	83566	774,50	2
Hızlı bağlantı				
Priz grubu	Uzatma prizi	PKY32M723	528,40	1
	Eğik makina prizi	PKY32F723	456,10	8
	Düz makina prizi	PKY32G723	456,10	6
Fiş grubu	Düz fiş	PXK32M723	450,30	6
3x32A,monofaze, 2P + T, vidalı bağlantı, IP44				
Priz grubu	Uzatma prizi	PKF32M423	339,40	10
	Eğik makina prizi	PKF32F423	319,40	8
	Düz makina prizi	PKF32G423	319,40	10
	Duvar prizi	PKF32W423	463,00	6
Fiş grubu	Düz fiş	PKE32M423	288,60	10
Hızlı bağlantı				
Priz grubu	Uzatma prizi	PKY32M423	435,60	1
	Eğik makina prizi	PKY32F423	407,30	1
	Duvar prizi	PKY32W423	577,10	6
Fiş grubu	Düz fiş	PXK32M423	358,40	1
4x32A,trifaze, 3P + T, vidalı bağlantı, IP67				
Priz grubu	Uzatma prizi	PKF32M734	453,50	6
	Eğik makina prizi	PKF32F734	442,10	8
	Düz makina prizi	PKF32G734	442,10	6
	Duvar prizi	PKF32W734	712,00	1
Fiş grubu	Düz fiş	PKE32M734	402,40	1
Hızlı bağlantı				
Priz grubu	Uzatma prizi	PKY32M734	537,40	1
	Eğik makina prizi	PKY32F734	511,80	1
	Düz makina prizi	PKY32G734	528,40	1
Fiş grubu	Düz fiş	PXK32M734	485,10	6

Sanayi Tip Fiş-Prizler

CEE17 Norm Fiş-Priz Serisi

PratiKa Serisi

Life Is On

Schneider
Electric



PKF32M434
4x32A uzatma prizi,
IP44 vidalı bağlantı



PKY32M434
4x32A uzatma prizi,
IP44 hızlı bağlantı



PKY32F435
5x32A eğik makina prizi,
IP44 hızlı bağlantı



PKY32W435
5x32A duvar prizi,
IP44 hızlı bağlantı



81378
3x63A düz fiş,
IP67 vidalı bağlantı

Açıklama	Referans	Fiyat (TL)	Minimum sip. adedi	
4x32A, trifaze, 3P + T, vidalı bağlantı, IP44				
Priz grubu	Uzatma prizi	PKF32M434	433,10	10
	Eğik makina prizi	PKF32F434	375,10	8
	Düz makina prizi	PKF32G434	375,10	10
	Duvar prizi	PKF32W434	559,60	1
Fiş grubu	Düz fiş	PKE32M434	309,80	1
Hızlı bağlantı				
Priz grubu	Uzatma prizi	PKY32M434	523,90	1
	Eğik makina prizi	PKY32F434	455,10	1
	Düz makina prizi	PKY32G434	644,60	1
	Duvar prizi	PKY32W434	644,60	6
Fiş grubu	Düz fiş	PKX32M434	414,90	1
5x32A, trifaze, 3P + N + T, vidalı bağlantı, IP67				
Priz grubu	Uzatma prizi	PKF32M735	503,30	1
	Eğik makina prizi	PKF32F735	454,50	1
	Düz makina prizi	PKF32G735	488,60	6
	Duvar prizi	PKF32W735	670,60	10
Fiş grubu	Düz fiş	PKE32M735	418,50	6
	Eğik fiş	81771	657,10	6
	Duvar fişi	83571	1.023,00	2
	Eğik makina fişi	83871	507,30	4
Hızlı bağlantı				
Priz grubu	Uzatma prizi	PKY32M735	645,40	1
	Eğik makina prizi	PKY32F735	592,50	7
	Düz makina prizi	PKY32G735	551,50	1
Fiş grubu	Düz fiş	PKX32M735	577,50	6
5x32A, trifaze, 3P + N + T, vidalı bağlantı, IP44				
Priz grubu	Uzatma prizi	PKF32M435	433,10	1
	Eğik makina prizi	PKF32F435	400,80	1
	Düz makina prizi	PKF32G435	430,10	6
	Duvar prizi	PKF32W435	534,10	1
Fiş grubu	Düz fiş	PKE32M435	354,40	1
	Duvar fişi	PKE32W435	477,30	1
	Eğik makina fişi	81821	459,80	1
Hızlı bağlantı				
Priz grubu	Uzatma prizi	PKY32M435	549,90	1
	Eğik makina prizi	PKY32F435	436,00	1
	Düz makina prizi	PKY32G435	515,60	1
	Duvar prizi	PKY32W435	667,30	1
Fiş grubu	Düz fiş	PKX32M435	432,80	10
3x63A, monofaze, 2P + T, vidalı bağlantı, IP67				
Priz grubu	Uzatma prizi	81478	1.821,00	1
	Eğik makina prizi	81278	1.613,00	1
	Düz makina prizi	81178	2.150,00	1
Fiş grubu	Düz fiş	81378	1.429,00	1
4x63A, trifaze, 3P + T, vidalı bağlantı, IP67				
Priz grubu	Uzatma prizi	81482	1.775,00	1
	Eğik makina prizi	81282	1.566,00	1
	Duvar prizi	81182	2.235,00	1
	Düz makina prizi	81682	1.303,00	1
Fiş grubu	Düz fiş	81382	1.332,00	1
	Duvar fişi	81582	2.525,00	1
	Düz makina fişi	81882	1.813,00	1

Sanayi Tip Fiş-Prizler

CEE17 Norm Fiş-Priz Serisi

PratiKa Serisi

Life Is On

Schneider
Electric



81382
4x63A düz fiş,
IP67 vidalı bağlantı

Tanım	Referans	Fiyat (TL)	Minimum sipariş adedi
4x63A, trifaze, 3P + T, vidalı bağlantı, IP44			
Priz grubu	Uzatma Prizi	81432	1.570,00
	Eğik makina prizi	81232	1.446,00
Fiş grubu	Düz Fiş	81332	1.179,00
	Düz makina Fişi	81532	1.379,00



81383
5x63A düz fiş,
IP67 vidalı bağlantı

5x63A, trifaze, 3P + N + T, vidalı bağlantı, IP67			
Priz grubu	Uzatma Prizi	81483	2.081,00
	Eğik makina Prizi	81283	1.742,00
	Düvar Prizi	81183	2.410,00
	Düz Makina Prizi	81683	1.698,00
Fiş grubu	Düz Fiş	81383	1.537,00
	Düvar Fişi	81583	2.890,00
	Düz makina Fişi	81883	2.198,00



81894
4x125A düz makina fişi,
IP67 vidalı bağlantı

5x63A, trifaze, 3P + N + T, vidalı bağlantı, IP44			
Priz grubu	Uzatma Prizi	81433	1.993,00
	Eğik makina Prizi	81233	1.674,00
Fiş grubu	Düz makina Fişi	81533	1.871,00
	Düz Fiş	81333	1.340,00

4x125A, trifaze, 3P + T, vidalı bağlantı, IP67			
Priz grubu	Uzatma Prizi	81494	3.376,00
	Eğik makina prizi	81294	1.995,00
	Düvar Prizi	81194	4.473,00
	Düz Makina Prizi	81694	1.958,00
Fiş grubu	Düz Fiş	81394	3.061,00
	Düvar Fişi	81594	3.810,00
	Düz makina Fişi	81894	2.133,00



81495
5x125A uzatma prizi,
IP67 vidalı bağlantı

5x125A, trifaze, 3P + N + T, vidalı bağlantı, IP67			
Priz grubu	Uzatma Prizi	81495	3.610,00
	Eğik makina prizi	81295	2.558,00
	Düvar Prizi	81195	4.794,00
	Düz Makina Prizi	81695	2.379,00
Fiş grubu	Düz Fiş	81395	3.513,00
	Düvar Fişi	81595	4.079,00
	Düz makina Fişi	81895	3.399,00



Kesintisiz Güç Kaynakları



Kesintisiz Güç, Kesintisiz Güven



se.com/tr

Life Is On

Schneider
Electric



Schneider Electric SPM UPS

1-2-3 kVA

Dünyanın Lider UPS Üreticisi Schneider Electric'ten Yeni SPM Online UPS Ürün Ailesi!

SPM ürün ailesi, düzenli olmayan her türlü güç koşullarında ihtiyaç duyulan kesintisiz ve güvenilir gücün sağlanması için geliştirilmiş çok yönlü yeni nesil bir kesintisiz güç kaynağıdır.



se.com/tr

Life Is On

Schneider
Electric

Kesintisiz Güce İhtiyaç Duyulan Her Alanda Yanınızda



Kasalar ve Mağaza Yönetimi

Elektrik kesintisinin mağaza prestijine zarar vermesine izin vermeden satış yapmaya devam edebilirsiniz! Ayrıca SPM UPS, kasanız ve çevresindeki tüm elektronik cihazları güç dalgalanmalarına karşı korur.



Makine ve Asansörler

Kesintisiz üretimi sağlamak ve duruş maliyetlerinin önüne geçmek için makinenizde, güvenlik için asansörlerde SPM UPS serisini kullanın.



Güvenlik Ekipmanları ve Bina Yönetimi

CCTV, x-ray cihazı, metal dedektörü, acil durum aydınlatması gibi ekipman ve cihazlara gücün kesintisiz ulaşması, tesis güvenliği için son derece kritiktir. SPM UPS ile güvenliğinizi garanti altına alın.



Bilgisayarlar, İş İstasyonları ve Mining

Ofisinizde ya da evinizdeki iş istasyonlarınızı ve veri madenciliği işlemlerinizi SPM UPS serisi ile kesintisiz güç ile koruma altına alın.



Medikal Cihazlar

SPM UPS Serisi ile yüksek hassasiyet gerektiren medikal cihazlar ve laboratuvar ekipmanlarına kesintisiz güç sağlayın.



YENİ

Aktivite	Tanım	Referans	Fiyat (USD)	Minimum sip. adedi
Schneider Electric Easy Serisi Üç Fazlı Kesintisiz Güç Kaynakları				
SPBPP	Schneider Electric SPM 1kVA Online, 230V	SPM1KI-TR	360,00	1
SPBPP	Schneider Electric SPM 2kVA Online, 230V	SPM2KI-TR	655,00	1
SPBPP	Schneider Electric SPM 3kVA Online, 230V	SPM3KI-TR	765,00	1



Aktivite	Tanım	Referans	Fiyat (EUR)	Minimum sip. adedi
Schneider Electric Easy Serisi Üç Fazlı Kesintisiz Güç Kaynakları				
SP3PH	Schneider Electric Easy 10kVA Üç Fazlı UPS, aküsüz	E3SUPS10KHB	5.416,00	1
SP3PH	Schneider Electric Easy 15kVA Üç Fazlı UPS, aküsüz	E3SUPS15KHB	6.038,00	1
SP3PH	Schneider Electric Easy 20kVA Üç Fazlı UPS, aküsüz	E3SUPS20KHB	7.276,00	1
SP3PH	Schneider Electric Easy 30kVA Üç Fazlı UPS, aküsüz	E3SUPS30KHB	9.432,00	1
SP3PH	Schneider Electric Easy 40kVA Üç Fazlı UPS, aküsüz	E3SUPS40KHB	10.239,00	1
SP3PH	Schneider Electric Easy UPS Akü Modülü	E3SBT4	1.760,00	1
SP3PH	Easy UPS 3S Serisi Network Kart	E3SOPT001	526,00	1
SP3PH	Easy UPS 3S Serisi Paralelleme Kiti	E3SOPT002	701,00	1

Kritik iş uygulamaları için kurulumu, kullanımı ve servisi kolay 10-40kVA, 400V 3 fazlı kesintisiz güç kaynağı. Kompakt ve az yer kaplayan bu UPS, geniş bir çalışma sıcaklığı aralığına ve güçlü aşırı yük korumasına sahiptir. Bu sektör lideri özellikler ile Easy UPS 3S, iş sürekliliği söz konusu olduğunda ilk tercihtir. Cihazlar dahili akü konfigürasyonludur, E3SBT4 akü modülü doğrudan cihaz akü kompartmanına takılır.



Aktivite	Tanım	Referans	Fiyat (USD)	Minimum sip. adedi
Schneider Electric SRVS Serisi Online Kesintisiz Güç Kaynakları				
SPBPP	Schneider Electric SRVS 1kVA Online, 230V	SRVS1KI	435,00	1
SPBPP	Schneider Electric SRVS 2kVA Online, 230V	SRVS2KI	765,00	1
SPBPP	Schneider Electric SRVS 3kVA Online, 230V	SRVS3KI	905,00	1
SPBPP	Schneider Electric SRVS 6kVA Online, 230V	SRVS6KI	1.945,00	1
SPBPP	Schneider Electric SRVS 10kVA Online, 230V	SRVS10KI	2.455,00	1

Schneider Electric Online Easy UPS, küçük ve orta büyüklükteki işletmelerin düzenli olmayan güç koşullarında ihtiyaç duydukları kesintisiz ve güvenilir gücün sağlanması için geliştirilmiş çok yönlü, yeni nesil bir kesintisiz güç kaynağıdır.

40 yılı aşkın mühendislik tecrübesi ile UPS çözümleri anlamında dünya lideri olan, dünya çapında 70 milyondan fazla kurulu tek faz UPS'i ile ekipmanlarınız için en güvenilir kesintisiz güç kaynağı ekipmanını sunan Schneider Electric ile işiniz kesintiye uğramasın!



Aktivite	Tanım	Referans	Fiyat (TL)	Minimum sip. adedi
Schneider Electric BVS Serisi Line Interactive Kesintisiz Güç Kaynakları				
SPBPP	Schneider Electric BVS 550VA, AVR, 230V, 4 Adet Schuko Çıkış	BVS500I-GR	1.913,00	1
SPBPP	Schneider Electric BVS 650VA, AVR, 230V, 4 Adet Schuko Çıkış	BVS650I-GR	2.064,00	1
SPBPP	Schneider Electric BVS 800VA, AVR, 230V, 4 Adet Schuko Çıkış	BVS800I-GR	2.391,00	1
SPBPP	Schneider Electric BVS 1000VA, AVR, 230V, 4 Adet Schuko Çıkış	BVS1000I-GR	2.970,00	1



Aktivite	Tanım	Referans	Fiyat (TL)	Minimum sip. adedi
APC Line-R LS Serisi Otomatik Voltaj Regülatörleri				
SPHMP	Otomatik Voltaj Regülatörü 600VA, 3 Adet Schuko Çıkış	LS595-RS	982,00	1
SPHMP	Otomatik Voltaj Regülatörü 1000VA, 3 Adet Schuko Çıkış	LS1000-RS	1.107,00	1
SPHMP	Otomatik Voltaj Regülatörü 1500VA, 3 Adet Schuko Çıkış	LS1500-RS	1.560,00	1



Online Easy UPS

Kesintisiz Güç İhtiyaçlarınız için Tek Faz Online UPS

Online Easy UPS, küçük ve orta büyüklükteki işletmelerin düzenli olmayan güç koşullarında ihtiyaç duydukları kesintisiz ve güvenilir gücün sağlanması için geliştirilmiş çok yönlü yeni nesil bir kesintisiz güç kaynağıdır.



se.com/tr

Life Is On

Schneider
Electric



Servis Çözümleri



IoT Tabanlı Çözümlerimiz ile 7/24 Anlık Varlık Yönetimi

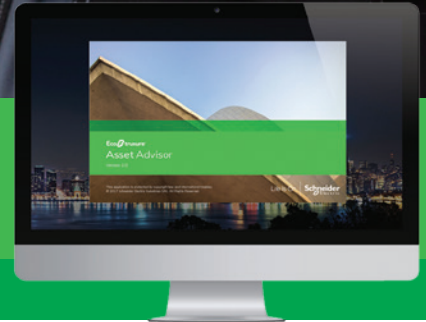

se.com/tr

Life Is On

Schneider
Electric

Geliştirilmiş Bakım Planları:

Beklenmedik maliyetlerin önüne geçmek ve ekipmanlarınızın tam kapasite çalışma potansiyelini korumak için düzenli bakımlarının yetkili personeller tarafından yapılması gerekmektedir. Saha servis ekibimiz, Schneider Electric yazılımlı test cihazları ve spesifik sarf materyaller ile bakımları optimum koşulda gerçekleştirir.

“Her işletmenin öncelikleri ve ihtiyaçları farklıdır” prensibi ile hazırlanmış, geliştirilmiş bakım planları ve garanti uzatım seçenekleri içerisinde ihtiyaçlarınıza en uygun olanı birlikte seçebilmemiz için bizimle iletişime geçebilirsiniz.



Geliştirilmiş Bakım Planları sizlere nasıl fayda sağlayacak?

Toplam sahip olma maliyetinin azaltılması ve bütçesel kontrol

- Diğer operasyonel maliyetlere kıyasla daha düşük bütçeli bakım
- Yıllık bakım maliyetlerinin daha iyi yönetilmesi

Kurulum ve devreye alma problemlerinin önlenmesi, ekipman ömrünün uzatılması

- Yazılım tabanlı testlerle üretici bakımı
- Güvenliğin ve ekipman güvenilirliğinin artırılması
- Sistem yedekliliğinin ve ekipman ömrünün artırılması
- Yüksek maliyetli potansiyel teknik sıkıntılarının önceden kestirilmesi

Hızlı arıza onarım

- 7/24 Acil Saha Servis hizmeti ve hızlı arıza teşhisi
- Saha hakkında daha detaylı bilgiye sahip olma
- Duruş sürelerinin azaltılması ve kritik kayıpların önlenmesi

Ecofit : Daha Hızlı ve Daha Düşük Maliyetli Modernizasyon

ECOFIT çözümleri, şalt cihazlarınızı son teknoloji devre kesiciler, kontaktörler ve koruma röleleri ile modernize eder. Tüm ekipmanın değiştirilmesine kıyasla, ECOFIT güçlendirme çözümleri ekipman ve proses duruş maliyetlerinde önemli tasarruflar sağlar. Şalt sisteminizin yapısını korurken yalnızca eskime veya eski bileşenleri değiştirmek için ECOFIT çözümlerini kullanarak yüksek maliyetlerden ve uzun süreli duruş sürelerinden kaçınabilirsiniz.

ECOFIT çözümü, Schneider Electric veya farklı marka ekipmanlarda uygulanabilir ve güvenlik, enerji sürekliliği, operasyonel güvenilirlik gibi bir çok önemli kriteri iyileştirir.

Bütün ekipman değişimine karşı ECOFIT' in faydaları

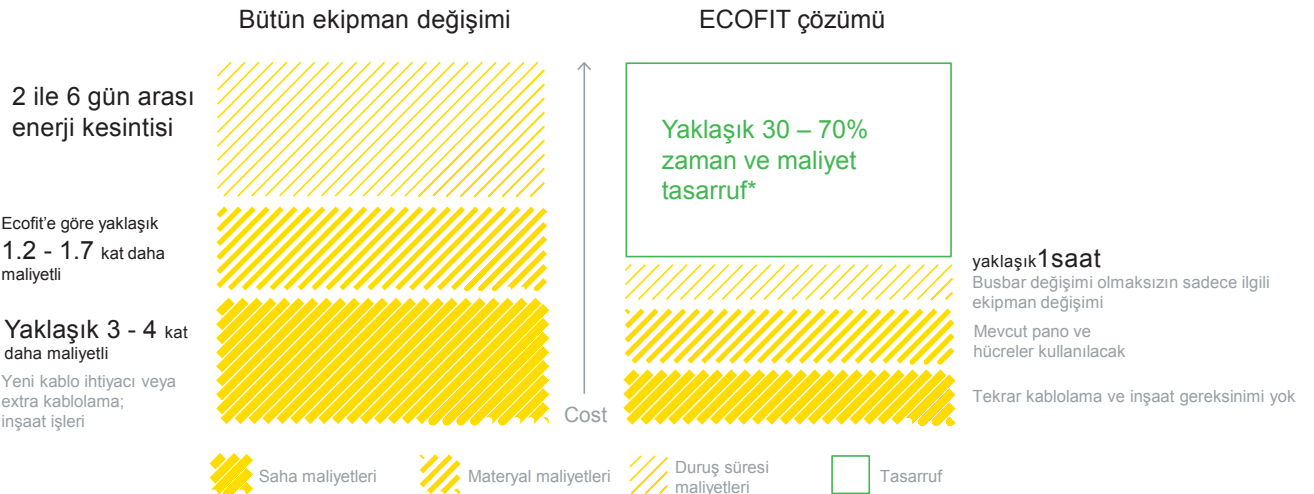

Asset Advisor: Elektrik Dağıtım Sistemi için Dijital Varlık Yönetimi

Asset Advisor, elektrik enerjisi sistemini besleyen kritik ekipmanlar için elektrik arızası riskini önleyerek üretim kaybı, ekipman değiştirme ve personel riski dahil olmak üzere plansız duruş süresinin maliyetini düşürür. Bakım bütçesi gibi OPEX maliyetlerini veriye dayalı ve hedefli olacak şekilde optimize eder. CAPEX yatırımlarını en üst düzeye çıkarmak için elektrikli ekipmanların kullanım ömrünü uzatır.

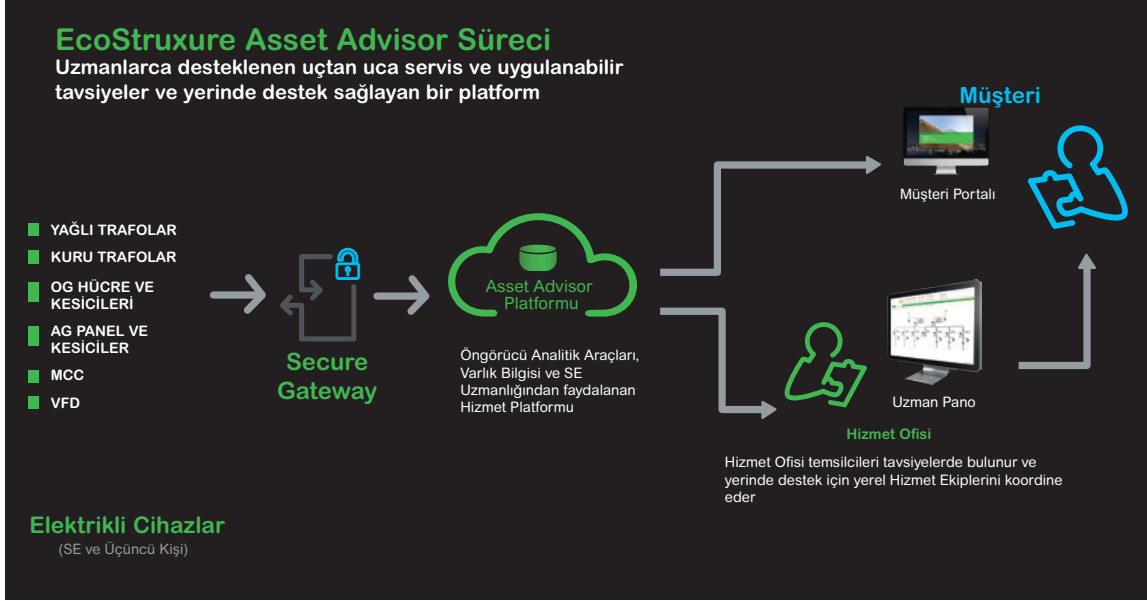

MPS Danışmanlık Hizmeti: Daha Güvenilir Bir Elektrik Dağıtım Sistemi için Modern Danışmanlık Hizmeti

MPS , tesisinizin elektrik altyapısının değerlendirildiği, mevcut durumunuzun ve olası iyileştirmelerin raporlandığı üst düzey danışmanlık hizmetidir. Schneider Electric uzman mühendisleri tarafından sağlanan hizmet sonunda kapsamlı performans, bakım, modernizasyon, yönetim planlarınızı görebilecek ve öncelikli aksiyonları alabileceksiniz.

- Yatırım önceliklendirme ve CAPEX optimizasyonu
- Güvenliği artırma ve elektrik riski seviyesini azaltma
- Olası arızaları ve önleyici aksiyonları belirleme
- Üretimin maksimize edilmesi : altyapı kullanılabilirliğinin ve kalitesinin artırılması
- Operasyonları ve bakımları optimize edecek yol haritasının çıkarılması

Saha yöneticisi olarak

Gereksinimleriniz:



Kalite ve güvenilirliği sağlama



Her zaman güvenli ve sağlam bir tesise sahip olma



Akıllıca yatırım yapma ve tesisatın uzun ömürlü olmasını sağlama



Etkin bakım planlama



Geleceğe hazırlıklı olma

MPS Enterprise

Şu konularda yardımcı olur:

Tesis kullanılabilirliğinin iyileştirilmesi

Risklere karşı daha iyi korunma ve proaktif modernizasyon

Yatırımları ve CAPEX kararlarını önceliklendirme

Eksiksiz bir bakım planı sağlama

Arızaları tahmin etme ve gerçekleşmeden önce harekete geçme

Schneider Electric Teknik Eğitim Merkezi



Fiyat Listesi

Eğitimin kodu ve adı

Süre
(Gün)

Fiyat
(EUR)

Elektrik Dağıtım

ED-AGST	Alçak Gerilim Sistem Tasarımı ve MyEcodial Yazılımı ile Proje Çizimi	3	450
ED-HRGK	Harmonikler ve Reaktif Güç Kompanzasyonu	1	250
ED-TOPR	Topraklama	2	375
ED-YKEMC	Yıldırımdan Korunma ve EMC	2	375
ED-OGST	Orta Gerilim Sistem Tasarımı ve Dijital Koruma Röleleri	3	500
ED-OGHK	OG Hücreler ve Kesiciler	2	375
ED-OGKS	OG Koruma Sistemleri, Kısa Devre Etüdü, Arc Flash, Röle Selektivite ve Koordinasyonu	2	500
ED-AGOB	AG Ekipmanlar: Operasyon ve Bakım Çözümleri	3	500
ED-TRM	AG/OG Trafo Merkezleri	3	500
ED-HVX	HVX Vakum Devre Kesiciler - 36kV'a kadar	1	250
ED-PIX	PIX Hücreler (SF6 ve Vakum Kesicili)	1	200
ED-RM6	RM6 Gaz İzoleli Devre Kesiciler - 24 kV'a kadar	1	200
ED-MCSET	MCset 1 2 3 Hücreler - Kullanımı, Devreye Alma & Bakım	1	250
ED-DTR	Dağıtım Trafoları - Prensipleri, Kullanımı, Devreye Alma & Bakım	1	250
ED-SEPA	Sepam Röleler (60-80)	2	375
ED-MICOM1	MiCOM Px20 ve Px40 Röleler	2	375
ED-MICOM2	MiCOM Px30 Röleler	2	375
ED-MICOM3	OG Motor Koruma Röleleri - MiCOM P22x ve P24x	2	350
ED-VAMP	OG Motor Koruma Röleleri - VAMP40 Koruma Rölesi	2	350
ED-MICOM4	Jeneratör Koruma Rölesi - MiCOM P34x	2	375
ED-MICOM5	Mesafe Koruma Rölesi - MiCOM P44x	2	375
ED-MICOM6	Hat Diferansiyel Koruma Rölesi - MiCOM P52x ve P54x	2	375
ED-MICOM7	Trafo Diferansiyel Koruma Rölesi - MiCOM P63x ve P64x	2	375
ED-SM6	SM6-36 Hücreler	2	375
ED-F400	F400 Hava İzoleli Hücre - 36kV	1	250
ED-ANSI	Koruma Mühendisliği- ANSI Koruma Fonksiyonları	2	400

Bina Otomasyonu

BM-KNXB	KNX - Basic Programlama ve Devreye Alma (KNX Association Onaylı Sertifika Programı)	5	SORUNUZ
BM-KNXADV	KNX - Advance Programlama ve Devreye Alma (KNX Association Onaylı Sertifika Programı)	5	SORUNUZ
BM-KNXDAP	KNX Projede Ürün Seçimi, Malzeme Listesinin Çıkarılması, Programlanması ve Programlama Komutları	4	SORUNUZ
BM-EcoXpert	EcoXpert Eğitimi - Sertifika Programı	5	SORUNUZ
BM-STX	SmartStruxure - Sertifika Programı	5	SORUNUZ

IT - Veri Merkezi

IT-STX	StruxureWare - Sertifika Programı	6	SORUNUZ
IT-ATD1	Accredited Tier Designer - Level1 (Uptime Institute Sertifika Programı)	3	SORUNUZ

Endüstriyel Kontrol

EK-HK212	Bina HVAC Uygulamalarında Hız Kontrol Cihazı - ATV212	1	180
EK-HK31	AC Motorlarda Hız Kontrol Uygulamaları - ATV31/ATV312	1	180
EK-HK32	AC Motorlarda Hız Kontrol Uygulamaları - ATV32/ATV71/ATV320	2	300
EK-ATVPRC	ATV Process - ATV6xx ve ATV9xx Serileri	2	350
EK-YY48	Yumuşak Yolvericiler- ATS48/22	1	250
EK-MCL1	Hareket Kontrol Temelleri (Seviye - 1)	2	400
EK-MCL2	Lex32 Servo Sürücüler (Seviye - 2)	2	300
EK-MCL3	Motion Controller - Lexium Hareket Kontrolörü (Seviye-3)	3	400
EK-TESYST	TeSysT Motor Yönetim ve Koruma Sistemi	2	300
EK-SOTU	Sensörler ve Otomasyon Uygulamaları	2	250
Endüstri 4.0	AOA, Secure Connect, Machine Advisor	1	250

Schneider Electric Teknik Eğitim Merkezi



Fiyat Listesi

Eğitimin kodu ve adı

Süre
(Gün)

Fiyat
(EUR)

Otomasyon

OK-OTOG	Otomasyona Giriş ve Zelio Uygulamaları	2	150
OK-TWDP	Twido PLC Programlama	2	250
OK-M221	EcoStruxure™ Machine Expert Basic ile M221 Programlama	2	250
OK-ECM1	EcoStruxure™ Machine Expert L1	3	400
OK-ECM2	EcoStruxure™ Machine Expert L2	3	400
OK-HAB	Haberleşme Protokolleri (CanOpen, Modbus, Modbus TCP, OPC Server, Node - RED)	3	350
OK-ECC	EcoStruxure™ Control Expert	3	500
OK-XBTG1	Otomasyonda Operatör Paneller	2	250
OK-HSBY	UnityPro ile Hot - Standby (Premium ve Quantum PLC)	2	250
OK-CTCT	Citect Scada Programlama - Konfigürasyon (SCADA Yazılımı - Citect Konfigürasyon)	3	350
OK-CTCD1	VijeoCitect Scada - Customisation&Design	2	400
OK-CTAR1	VijeoCitect Scada - Architecture&Redundancy	2	400
OK-CTDT1	VijeoCitect Scada - Diagnostic&Troubleshooting	2	400
OK-CTCC2	VijeoCitect Scada - CiCode ile Programlama	2	400
OK-CTMES	Vijeo Citect ile İleri Düzey Programlama, MES, SQL Server Veri Tabanı Uygulamaları	3	500
OK-CTH2	VijeoHistorian	3	500
OK-PES1	StruxureWare PE Konfigürasyonu (DCS) - Temel Seviye	3	500

Eğitim kayıt kuralları:

- > Fiyatlarımıza %18 KDV dahil değildir. Bu fiyatlar kurs süresinin toplam bedeli olup EURO bazındadır.
- > Yukarıdaki fiyatlar, İstanbul'da yapılacak olan eğitimlerin fiyatlarıdır. Firmaya özel ve başka illerde yapılması istenen eğitimlerle ilgili Eğitim Departmanından teklif istenmelidir.
- > Kurs, öğle yemeği, kahve molaları, eğitim notları ve sertifika bedellerini kapsamaktadır.
- > Kurs katılım bedeli, kurs başlangıç tarihinden 1 hafta önce banka hesabına nakden havale yolu ile yatırılmalı, açıklama kısmına "eğitim bedeli" diye yazdırılmalı ve banka dekontunun takibi için sele.bakirhan@se.com veya Tr-egitim@schneider-electric.com mail adresine gönderilmesi gerekmektedir.
- > Bir eğitim iptal edildiğinde, herhangi bir nedenle katılmama durumunda, 7 iş gününden önce haber verilmesi koşuluyla ödenen ücret, bir başka eğitimde kullanılmak üzere açık hale dönüştürülür.
- > Eğitimlerin başlangıç tarihinden önceki iki iş gününde eğitim başvurusunun iptal edilmesi durumunda, iptal edilen katılımcıya ait eğitim bedeli fatura edilir.
- > Faturalanan şirket bu bedeli ödemekle yükümlüdür.
- > Eğitim Kitapları Schneider Electric'in malıdır ve parça veya bütün olarak çoğaltılmaları yasaktır.
- > Detay bilgi için, Eğitim Dept.Md. Sn.Nilay Aydın ile irtibata geçebilirsiniz. nilay.aydin@se.com

Eğitimlerle ilgili detay bilgileri www.schneider-electric.com.tr adresinde bulabilirsiniz.

Listedeki tüm eğitimler için uzaktan (online) katılım opsiyonu vardır. Detaylı bilgi ve güncel teklifler için **444 30 30** nolu telefondan ve nilay.aydin@se.com mail adresinden bilgi alabilirsiniz.

Banka hesap numaraları

İş Bankası Ege Kurumsal Şubesi, Şube No= 3399, Hesap=11743 İş Bankası IBAN No: TR83 0006 4000 0013 3990 0117 43
Akbank Doğu Kurumsal Şubesi, Şube No=798, Hesap=18801 Akbank IBAN No: TR50 0004 6007 9888 8000 0188 01

Schneider Electric Eğitim Merkezi

Küçükbakkalköy mh. Defne sk.
No:3 Büyükhaneli Plaza
Ataşehir, İstanbul
Tel: (0216) 655 88 88
www.se.com/tr

TOSB Org. Sanayi Bölgesi,
1. Cd. No:6, 41420
Çayırova, Kocaeli
Tel: (0262) 648 04 00
www.se.com/tr

Fatura Adresi ve Bilgileri:

Vergi Dairesi: Mesir
Vergi Hesap No: 617 004 2067

Schneider Elektrik Sanayi ve Tic. A.Ş.
Organize Sanayi Bölgesi 4.Kısım, Zeki Şairoğlu Cad.
Keçiliköy Mah. No:13, Yunusemre, Manisa
Tel: 90 (236) 213 1040
Ticaret Sicil No.: Manisa- 13052

Müşteri Destek Merkezi 444 30 30
tr-hotline@se.com

Online Satış Kanalları



Schneider Electric ürünlerini yetkili partnerlerden 7/24 tek tıkla online satın alın, e-ticaretin avantajlı ve pratik dünyasını keşfedin!

se.com/tr



Life Is On

Schneider
Electric

Yönetim Merkezi

Küçükbakkalköy Mah. Defne Sok.
No:3 Büyükhaneli Plaza
34750 Ataşehir, İstanbul
Tel: 0216 655 88 88

Müşteri Destek Merkezi

Küçükbakkalköy Mah. Defne Sok.
No:3 Büyükhaneli Plaza
34750 Ataşehir, İstanbul
Tel: 444 30 30

Eğitim Merkezi

Küçükbakkalköy Mah. Defne Sok.
No:3 Büyükhaneli Plaza
34750 Ataşehir, İstanbul
Tel: 0216 655 88 88

T.O.S.B. - TAYSAD Organize Sanayi Bölgesi
1. Cad. No:6
41420, Çayırova, Kocaeli
Tel: 0262 648 04 00

Dağıtım Merkezi

Akse Mah. Ece Sok. No:4
Çayırova/Kocaeli

Satış Sonrası Servisler

Akse Mah. Ece Sok. No:4
Çayırova/Kocaeli

Manisa Fabrika

M.O.S.B. - Manisa Organize Sanayi Bölgesi
4. Kısım Keçiliköy OSB Mah.
Zeki Şairoğlu Cad. No:13
Yunusemre, Manisa
Tel: 0236 226 64 00

Çayırova Fabrika

T.O.S.B. - TAYSAD Organize Sanayi Bölgesi
1. Cad. No:6
41420 Çayırova, Kocaeli
Tel: 0262 648 04 00

İzmir Saha Servisler

A.O.S.B. - Atatürk Organize Sanayi Bölgesi
10011. Sok. No:4
Çiğli, İzmir
Tel: 0232 397 03 00

Bölge Müdürlükleri

İstanbul

Küçükbakkalköy Mah. Defne Sok.
No:3 Büyükhaneli Plaza
34750 Ataşehir, İstanbul
Tel: 0216 655 88 88

Ankara

53. Cad. 1450. Sok.
Ulusoy Plaza No:9-6/7
Çukurambar, Ankara
Tel: 0312 286 88 08

İzmir

Çınarlı Mah. Ankara Asfaltı Cad.
Mistral Ofis Kule, No: 15 Kat:44 D:441
Konak, İzmir
Tel: 0232 397 03 00

Adana

X-Ofis (Co Working) Toros Mah.
Toros Mah. 78140. Sokak No: 4-A
Çukurova, Adana
Tel: 0534 597 79 92

Bursa

Workinton Cumhuriyet Mah.
Fatih Sultan Mehmet Bulvarı Cad.
224 Sitesi A Blok No:41A/A
Nilüfer, Bursa
Tel: 0224 211 46 76

Bölge Büroları

Denizli

Tel: 0533 194 19 69

Kayseri

Tel: 0532 476 85 77

Trabzon

Tel: 0532 708 71 76

Malatya

Tel: 0530 776 83 21

Kocaeli

Tel: 0262 648 04 00

Antalya

Tel: 0533 684 77 07

Samsun

Tel: 0539 840 02 95

Konya

Tel: 0530 398 12 96

Gaziantep

Tel: 0549 778 95 24

İSTANBUL

Bötek Elektrik Elektronik Otomasyon San. ve Tic. Ltd. Şti.
Merkez: ESENŞEHİR Mah.
Güneyli Sok. No:13
Ümraniye, İstanbul
Tel: 0 216 527 75 31
Faks: 0 216 527 75 35
botek@botekotomasyon.com

İstanbul Avrupa Bölge Müdürlüğü:
İkithelli O.S.B. Mutsan M6 Bl.
No:7 Başakşehir, İstanbul
Tel: 0 212 210 94 27
Faks: 0 212 210 94 43
botek@botekotomasyon.com

Çağrı Elektrik Proje Taahhüt San. ve Tic. A.Ş.
Merkez: Beykent Sanayi Sitesi
No:19 Büyükdere, İstanbul
Tel: 0 212 873 03 30

Şube: İkithelli O.S.B. Mah. Bedrettin Dalan Bulv.
Demirciler Sanayi Sitesi Sosyal Tesis Blok
Dış Kapı: 21 İç Kapı:3 Başakşehir, İstanbul
Tel: 0 212 671 21 06 - 07 - 08

Eltem Elektrik Tevzi Malz. Tic. ve San. Tic. Ltd. Şti.
Perpa Ticaret Merkezi B Blok Kat:2 No:33
Şişli, İstanbul
Tel: 0 212 255 44 66
Faks: 0 212 255 44 65
www.eltem.com.tr

Ekare Kontrol Teknolojileri ve Makina San. Tic. Ltd. Şti.
Dudullu OSB Mah. İmes San. Sit.
C 309. Sok. No:1 Ümraniye, İstanbul
Tel: 0 216 313 30 61
Faks: 0 216 313 30 70
info@ekarekontrol.com
www.ekarekontrol.com

KLT Enerji Müh. Taah. San. Tic. Ltd. Şti.
Şerifali Mah. Beyan Sok. No:24
Ümraniye, İstanbul
Tel: 0 216 510 35 77
info@kltenerji.com
www.kltenerji.com

REM Elektrik San. ve Tic. Ltd. Şti.
Yukarı Dudullu Mah. Necip Fazıl Blv.
Keyap Çarşı Sit. J2 Blok No:44 Dükkan:165
Ümraniye, İstanbul
Tel: 0 216 326 79 26
Faks: 0 216 326 02 94
rem@remelektrik.com.tr
www.remelektrik.com.tr

Tüm Elektrik Malz. Tic. Paz. A.Ş.
Merkez: Perpa Ticaret Merkezi A Blok K:1-2
No:9/28 34384 Şişli, İstanbul
Tel: 0 212 210 84 85
Faks: 0 212 210 03 93
tumelektrik@tumelektrik.com.tr
www.tumelektrik.com.tr

Şube: Ömer Mah. Adnan Kahveci Cad. No: 8
34528 Arnavutköy, İstanbul
Tel: 0 212 798 23 04
Faks: 0 212 798 23 44
www.tumelektrik.com.tr

Şube: Şerif Ali Mah. Türker Cad.
Edep Sok. No:44
34775 Yukarı Dudullu, İstanbul
Tel: 0216 374 53 52
www.tumelektrik.com.tr

ÜÇ-EL Elektrik Ltd. Şti.
Okçumusa Cad. Tutsak Sok. No:21/A
Karaköy, İstanbul
Tel: 0 212 253 31 22
ucel@ucelektrik.com.tr
www.ucelektrik.com.tr

Vega Elektrik ve Otomasyon Sis. A. Ş.
Perpa Ticaret Merkezi A Blok Kat:2
No:9-0026 Okmeydanı, İstanbul
Tel: 0 212 320 84 20
Faks: 0 212 320 94 20
info@vegaelektrik.com.tr
www.vegaelektrik.com.tr

Vekmar Elek. Sist. Yat. ve Tic. A.Ş.
İ.T.O.S.B. - İstanbul Tuzla Organize
Sanayi Bölgesi Tepeören Mah. 8. Cad. No:7
Tuzla, İstanbul
Tel: 0 216 593 11 00
vekmar@vekmar.com.tr
www.vekmar.com.tr

İstanbul Sensörler Algılayıcı Cihazlar
Merkez: Şerifali Mah. Emin Sok.
No:51/5 Ümraniye, İstanbul
Tel: 0 216 520 31 50 - 80
Faks: 0 216 520 31 84
www.isac.com.tr

KIBRIS

Ertek Elektrik Sistemleri Ltd. Şti.
Okullar Yolu Sok. No:83 Küçük Kaymaklı
Lefkoşa, Kıbrıs
Tel: 0 392 228 68 21
Faks: 0 392 228 84 21
erkek@er-tek.com
www.er-tek.com

KOCAELİ

Çağrı Elektrik Proje Taah. Tur. San. ve Tic. A.Ş.
Şube: Şekerpinar Mah.
Süleyman Demirel Cad. No:15/37
41435 Çayirova, Kocaeli
Tel: 0 262 658 19 03
Faks: 0 262 658 19 04

İstanbul Sensörler Algılayıcı Cihazlar
Şube: Şekerpinar Mah. Nergis Sok.
No:5 Akpınar Plaza Çayirova, Kocaeli
Tel: 0 538 014 74 38
www.isac.com.tr

TEKİRDAĞ

Çağrı Elektrik Proje Taahhüt San. ve Tic. A.Ş.
Şube: Velimese OSB Mah.
8. Yanıol Cad. No:4 Ergene, Tekirdağ
Tel: 0 282 674 49 00
Faks: 0 282 674 45 50

ANKARA

Arda Makina Elektrik Tic. ve San. Ltd. Şti.
Merkez: 100. Yıl Bulv. 42. Sok.
No:1 Ostim, Ankara
Tel: 0 312 385 80 37
Faks: 0 312 385 80 58
arda@ardaelektrik.com
www.ardaelektrik.com

Şube: ASO 1. O.S.B. ASO Bulv.
No:1/BC Blok:1B 18-1B 19
Asora Ticaret Merkezi
Sincan, Ankara
Tel: 0 312 267 14 74
Faks: 0 312 267 14 73
sincan@ardaelektrik.com
www.ardaelektrik.com

Galip Müh. Elekt. San. ve Tic. A.Ş.
Şube: Serhat Mah. 1419. Cad.
No:10 Ostim, Ankara
Tel: 0 312 395 06 43
galipankara@galip.com.tr
www.galip.com.tr

Simtes Elektrik Malzemeleri San. A.Ş.
Merkez: Ostim Mah. 1424. Sok.
No:12 Yenimahalle, Ankara
Tel: 0 312 385 16 02
Faks: 0 312 385 16 57
satis@simteselektrik.com.tr
www.simteselektrik.com.tr

KONYA

Konya Enerji Ltd. Şti.
Merkez: Büsan Özel O.S.B.
Fevzi Çakmak Mah. Kosgebe Cad.
No:66 Karatay, Konya
Tel: 0 332 345 09 00
Faks: 0 332 345 09 09
konyaenerji@konyaenerji.com.tr
www.konyaenerji.com.tr

KAYSERİ

Ruhbaş Elektrik Otomasyon İnş. Taah. San. Tic. Ltd. Şti.
Merkez: Eski Sanayi Bölgesi 3. Cad.
No:24 Kayseri
Tel: 0 352 336 32 10 - 320 82 18
ruhbas@ruhbas.com
www.ruhbas.com

Şube: Eski Sanayi Bölgesi 3. Cad
No:9/B Kayseri
Telefaks: 0 352 336 09 82 - 83
ruhbas@ruhbas.com
www.ruhbas.com

Şube: Eski Sanayi Bölgesi 6. Cad.
No:28 Kayseri
Tel: 0 352 320 82 20
Faks: 0 352 320 82 16
ruhbas@ruhbas.com
www.ruhbas.com

İZMİR

Atak Elektrik Mühendislik Otomasyon San. ve Tic. Ltd. Şti.
1443. Sok. Tesisat İş Merkezi B Blok
No:2/H Yenışehir, İzmir
Tel: 0 232 469 96 37
Faks: 0 232 469 71 26
izmirsatis@atakelektrik.com
www.atakelektrik.com

Bolem Elektrik ve Elektronik San. ve Tic. A.Ş.
1203/9. Sok. No:3/1
Karahasan Altı İş Merkezi
Yenişehir, İzmir
Tel: 0 232 469 95 95
Faks: 0 232 469 78 69
bolem@bolemelk.com
www.bolemelk.com

Botek Elektrik Elektronik Otomasyon San. ve Tic. Ltd. Şti.
Halkapınar Mah. 1004. Sok.
No:3-Z-11 Konak, İzmir
Tel: 0232 459 69 00
Faks:0232 459 69 01
botek@botekotomasyon.com

Tem Teknik Malz. San. Tic. A.Ş.
1203/5. Sok. No:3/A
Yenişehir, İzmir
Tel: 0 232 441 61 11
temelektrik@temelektrik.com
www.temelektrik.com

İstanbul Sensörler Algılayıcı Cihazlar
Şube: Halkapınar Keremoglu İş Merkezi
1348. Sok. No:2 D-A0 Konak, İzmir
Tel: 0 232 459 59 11
www.isac.com.tr

MANİSA

Atak Elektrik Mühendislik Otomasyon San. ve Tic. Ltd. Şti.
Merkez: Güzelyurt Mah.
5775. Sok. No:70/A Manisa
Tel: 0 236 233 28 88
Faks: 0 236 233 21 70
manisasatis@atakelektrik.com
www.atakelektrik.com

ANTALYA

Botek Elektrik Elektronik Otomasyon San. ve Tic. Ltd. Şti.
Yeniğin Mah. Yunus Emre Cad. 93/B
Muratpaşa, Antalya
Tel: 0 242 312 11 13
Faks: 0 242 312 11 14
botek@botekotomasyon.com

Yeğenler Elekt. Mak. İnş. San. A.Ş.
Altınova Sinan Mah. Serik Cad.
Hüseyin Avcıoğlu İş Merkezi 83/A
Kepez, Antalya
Tel: 0 242 321 38 31 - 32 - 33
bilgi@yegenlerelektrik.com

DENİZLİ

Hisar Elektrik Elektronik Müh. San. Tic. Ltd. Şti.
Ahi Sinan Cad. No:32 Denizli
Tel: 0 258 263 33 55
Faks: 0 258 261 38 44
hisarelektrik@hisarelektrik.com.tr
www.hisarelektrik.com.tr

ADANA

Öztek Elektrik Enerji Ltd. Şti.
Merkez: Hacı Sabancı O.S.B.
Vatan Cad. No:13
Yakapınar, Adana
Tel: 0 322 394 40 13
Faks: 0 322 359 42 33
info@ozteknikerji.com
www.ozteknikerji.com.tr
Şube: Karasoku Mah. Abidinpaşa Cad.
6. Sok. No:6/B
Seyhan, Adana
Tel: 0 322 359 30 60
Faks: 0 322 359 30 54
info@ozteknikerji.com
www.ozteknikerji.com.tr

GAZİANTEP

AN-EL Elektroteknik San. Tic. Ltd. Şti.
Mücahitler Mah. Sani Konukoğlu Bulv.
25. Cadde No:4
Şehitkamil, Gaziantep
Tel: 0 342 230 40 89
Faks: 0 342 230 40 89
anel@anelelektroteknik.com
www.anelelektroteknik.com

Geylani Elektrik San. Tic. Ltd. Şti.
1. O.S.B. D400 Karayolu
83102. Sok. No:24
Başpınar, Gaziantep
Tel: 0 342 337 32 05
www.geylanielektirik.com.tr

MERSİN

Er Elektrik San. Tic. Ltd. Şti.
Mustafa Kemal Mah. H. Okan Merzeci Bulv.
No:396/A Mersin
Tel: 0 324 226 36 37
info@erelektrik.com.tr
www.erelektrik.com.tr

MALATYA

Yuvam Elektrik Ltd. Şti.
Merkez: Niyazi Misri Cad. Niyazi Sok.
1. Ara No: 4 Battalgazi, Malatya
Tel: 0 422 324 22 33
Şube: 1.O.S.B. 4. Cad. No:13
Yeşilyurt, Malatya
Tel: 0 422 502 61 61
info@yuvamelektrik.com.tr
www.yuvamelektrik.com.tr

YALOVA

Ümelsan Elk. İnş. Day. Tük. Mal. San. ve Tic. Ltd. Şti.
Çiftlik Mah. Sanayi Cad. Küçük Sanayi Sitesi
G Blok No:24/13-16
Çiftlikköy, Yalova
Tel: 0 226 812 93 68
umelsan@umelsan.com.tr
www.umelsan.com.tr

BURSA

Befaş Elektrik ve Elektronik Ltd. Şti.
Nilüfer Ticaret Merkezi Alaaddin Bey Mah.
637. Sok. No:36 Nilüfer, Bursa
Tel: 0 224 443 51 80
Faks: 0 224 443 51 81

Botek Elektrik Elektronik Otomasyon San. ve Tic. Ltd. Şti.
Alaattin Bey Mah. 632. Sok. No:6/B
Nilüfer, Bursa
Tel: 0 224 441 15 45
Faks: 0 224 441 28 80
botek@botekotomasyon.com

Güzel Ufuk Elek. Tesis Elektronik San. Taah. Tic. ve Ltd. Şti.
Nilüfer Ticaret Merkezi 66. Sok.
No:20 Nilüfer, Bursa
Tel: 0 224 443 49 60
bilgi@guzelufuk.com.tr

İstanbul Sensörler Algılayıcı Cihazlar Şube: Alaaddin Bey Mah. Ayaz Plaza
635 2/F Sok. Nilüfer, Bursa
Tel: 0 224 443 71 54 - 55
www.isac.com.tr

ESKİŞEHİR

Büyükalpler Elek. Tic. San. Ltd. Şti.
Merkez: Kurtuluş Mah. Vatan Cad.
No:83/A Eskişehir
Tel: 0 533 955 65 25
www.buyukalpler.com.tr

Şube: Şair Fuzulî Cad. No:38 Eskişehir
Tel: 0 533 955 65 25
www.buyukalpler.com.tr

Kıraç Elektrik İnş. Müh. San. Tic. Ltd. Şti.
OSB Şehitler Bulv.
No:21 Eskişehir
Tel: 0 222 236 15 00
Faks: 0 222 236 15 01
kircac@kiracelektrik.com.tr

KÜTAHYA

Büyükalpler Elek. Tic. San. Ltd. Şti.
Meydan Mah. Mithatpaşa Cad.
No:62/A Kutahya
Tel: 0 274 216 26 94
www.buyukalpler.com.tr

SAKARYA

Elpim Mak. İnş. Elk. Malz. Paz. ve Tic. San. A.Ş.
Erenler Mah. 201. Sok. No:10
Erenler, Sakarya
Tel: 0 264 276 00 83
elpim@elpim.com.tr
www.elpim.com.tr

SAMSUN

Galip Müh. Elek. San. Tic. A.Ş.
Merkez: Şabanoğlu Mah.
23 Nisan Cad. No:125
Tekkeköy, Samsun
Tel: 0 362 431 50 05
galip@galip.com.tr
www.galip.com.tr

Şube: Hançerli Mah. 100. Yıl Bulv.
No:53 İlkadım, Samsun
Tel: 0362 435 27 13
galipbulvar@galip.com.tr
www.galip.com.tr

TRABZON

Kılıç Elektrik
Eski Erzurum Yolu Üzeri No:14
Değirmendere, Trabzon
Tel: 0 462 325 20 36 - 325 59 75
Faks: 0 462 325 18 92
info@trbkilicelektrik.com

ELAZIĞ

Elzem Elektrik İmalat San. ve Tic. Ltd. Şti.
Kültür Mah. Şehit İdris Doğan Cad.
No:84/1 - A Elazığ
Tel: 0 424 212 40 04
kenanerturk2334@gmail.com

UŞAK

Topaç Müh. Elk. İnş. Teks. San. ve Tic. Ltd. Şti.
Kernalöz Mah. 5. Bozkırlı Sok.
No:23 Uşak
Tel: 0 276 223 10 40
bilgi@topacmuhendislik.com
www.topacmuhendislik.com.tr

Schneider Electric Orta Gerilim SM6 Modüler Hücre ve Orta Gerilim Ürünler Yetkili Bayileri

İSTANBUL

Tümkar Elektrik Proje İnş. Taah. Tur. San. ve Tic. A.Ş.
Türker Cad. Edep Sok. No:44
Ümraniye, İstanbul
Tel: 0 216 374 53 52
www.tumkar.com.tr

Vekmar Elek. Sist. Yat. ve Tic. A.Ş.
İ.T.O.S.B. - İstanbul Tuzla Organize
Sanayi Bölgesi Tepeören Mah. 8. Cad.
No:7 Tuzla, İstanbul
Tel: 0 216 593 11 00
vekmar@vekmar.com.tr
www.vekmar.com.tr

ANKARA

KVK Elektrik Enerji A.Ş.
Merkez: Cinnah Cad. No:76/3
Çankaya, Ankara
Tel: 0 312 219 55 56

Şube: Bahçekapı Mah. Fen İşleri Cad.
No:4/A-2 Etimesgut, Ankara
Tel: 0 312 219 65 45
www.kvkenjeri.com
bilgi@kvkenjeri.com

KONYA

Konya Enerji Ltd. Şti.
Merkez: Büsan Özel O.S.B.
Fevzi Çakmak Mah. Kosgeb Cad. No:66
Karatay, Konya
Tel: 0 332 345 09 00
Faks: 0 332 345 09 09
konyaenerji@konyaenerji.com.tr
www.konyaenerji.com.tr

KAYSERİ

Efektif Endüstriyel Enerji A.Ş.
Erciyes Üniversitesi Teknopark
Melikgazi, Kayseri
Tel: 0 352 321 27 27
www.efektifenerji.com.tr

GAZİANTEP

AN-EL Elektroteknik San. Tic. Ltd. Şti.
Mucahitler Mah. Sani Konukoğlu Bulv.
25. Cadde No:4 Şehitkamil, Gaziantep
Tel: 0 342 220 54 60
Faks: 0 342 230 40 89
anel@anelelektroteknik.com
www.anelelektroteknik.com

İSTANBUL

KTM Mühendislik Elektrik Taah. ve Tic. Ltd. Şti.

Merkez: Küçükbakkalköy Mah.
Yenidoğan Cad. Ata Stüdyo Sitesi
A Blok Kat:2 Daire:4
Ataşehir, İstanbul
Tel: 0 850 500 15 86
Faks: 0 216 575 71 31
www.ktmmuhendislik.com
bilgi@ktmmuhendislik.com

Özkan Pano Elk. İnş. Taah. San. ve Tic. Ltd. Şti.

Merkez: Ferhatpaşa Mah. 33. Sok.
No:37/39 Ataşehir, İstanbul
Tel: 0 216 471 10 65 - 66 - 67
ozkanpano@ozkanpano.com
www.ozkanpano.com

Propan Pano Sistemleri Tic. Ltd. Şti.

Beylikdüzü O.S.B. Mermerciler Sanayi Sitesi
7. Cad. No:8
Beylikdüzü, İstanbul
Tel: 0 212 671 28 88
info@propan.com.tr
www.propan.com.tr

Sinerji Elektrik San. ve Tic. Ltd. Şti.

DES Sanayi Sitesi 101. Sok. B4 Blok
No:2 Ümraniye, İstanbul
Tel: 0 216 499 18 60
Faks: 0 216 499 18 58
www.sinerjielektrik.com.tr
info@sinerjielektrik.com.tr

ANKARA

ERC Sistem Elektrik Makina İmalat Taah. San. ve Tic. Ltd. Şti.

Ostim O.S.B. 1269. Cad. No:23
Yenimahalle, Ankara
Tel: 0 312 387 52 80
info@ercsistem.com.tr
www.ercsistem.com.tr

Turkuaz Enerji Doğalgaz İnş. İml. Tic. ve San. Ltd. Şti.

Ostim OSB Mah. Cevat Dündar Cad.
No:155 Yenimahalle, Ankara
Tel: 0 312 483 18 00
Faks: 0 312 483 19 00
turkuaz@turkuazenerji.com
www.turkuazenerji.com

KAYSERİ

Seferoğlu Elektrik Sanayi ve Ticaret A.Ş.

Merkez: Kayseri O.S.B.
12. Cad. No:39 Melikgazi, Kayseri
Tel: 0 352 321 27 27
info@seferoglu elektrik.com.tr
www.seferoglu elektrik.com.tr

İZMİR

KTM Mühendislik Elektrik Taah. ve Tic. Ltd. Şti.

Şube: Ümit Mah. 7406/1. Sok.
No:4 Bornova, İzmir
Tel: 0 850 500 15 86
Faks: 0 232 472 07 23
bilgi@ktmmuhendislik.com
www.ktmmuhendislik.com

Özkan Pano Elk. İnş. Taah. San. ve Tic. Ltd. Şti.

Şube: Adalet Mah. Manas Bulvarı Yanyolu
No:39 Folkart Towers B Kule Kat:38 D:3803
Bayraklı, İzmir
Tel: 0 539 594 72 81
ozkanpano@ozkanpano.com
www.ozkanpano.com

İSTANBUL

Armes Mühendislik End. Sist. Elekt. Otom. San. ve Tic. Ltd. Şti.
Huzur Mah. Kanarya Sok.
No:1/1 Sanyer, İstanbul
Tel: 0 212 324 43 27
info@armes-group.com
www.armes-group.com

Etis Elektrik İnş. Taah. San. ve Tic. Ltd. Şti.
İkitelli OSB İpkas Sanayi Sitesi 2. Blok
No:33-34-35-36 Başakşehir, İstanbul
Tel: 0 212 549 37 25
etis@etiselektrik.com.tr

İlk-El Elektrik Pano San. ve Tic. Ltd. Şti.
İbrahim Karaođanođlu Cad.
Yayınlar Sok. No:8
Kağıthane, İstanbul
Tel: 0 212 264 37 37
info@ilk-el.com.tr
www.ilk-el.com.tr

KTM Mühendislik Elektrik Taah. ve Tic. Ltd. Şti.
Merkez: Küçükbakkalköy Mah.
Yenidoğan Cad. Ata Stüdyo Sitesi
A Blok Kat:2 Daire:4
Ataşehir, İstanbul
Tel: 0 850 500 15 86
Faks: 0 216 575 71 31
bilgi@ktmmuhendislik.com
www.ktmmuhendislik.com

Özkan Pano Elk. İnş. Taah. San. ve Tic. Ltd. Şti.
Merkez: Ferhatpaşa Mah. 33. Sok.
No:37/39 Ataşehir, İstanbul
Tel: 0 216 471 10 65 - 66 - 67
ozkanpano@ozkanpano.com
www.ozkanpano.com

Propan Pano Sistemleri Tic. Ltd. Şti.
Beylikdüzü O.S.B. Mermerciler Sanayi Sitesi
7. Cad. No:8
Beylikdüzü, İstanbul
Tel: 0 212 671 28 88
info@propan.com.tr
www.propan.com.tr

Sinerji Elektrik San. ve Tic. Ltd. Şti.
DES Sanayi Sitesi 101. Sok. B4 Blok
No:2 Ümraniye, İstanbul
Tel: 0 216 499 18 60
Faks: 0 216 499 18 58
info@sinerjielektrik.com.tr
www.sinerjielektrik.com.tr

ANKARA

Elimta Elektrik İmalat Taah. Tic. Ltd. Şti.
Emineller Yapı Koop. İvedik Org. San. Sit.
687. Sok. No:28-26 Ostim, Ankara
Tel: 0 312 395 24 01
Faks: 0 312 395 25 90
info@elimta.com.tr
www.elimta.com.tr

ERC Sistem Elektrik Makina İmalat Taah. San. ve Tic. Ltd. Şti.
Ostim O.S.B. 1269. Cad. No:23
Yenimahalle, Ankara
Tel: 0 312 387 52 80
info@ercsistem.com.tr
www.ercsistem.com.tr

Turkuaz Enerji Doğalgaz İnş. İml. Tic. ve San. Ltd. Şti.
Ostim OSB Mah. Cevat Dündar Cad.
No:155 Yenimahalle, Ankara
Tel: 0 312 483 18 00
Faks: 0 312 483 19 00
turkuaz@turkuazenerji.com
www.turkuazenerji.com

KAYSERİ

Seferođlu Elektrik Sanayi ve Ticaret A.Ş.
Merkez: Kayseri O.S.B.
12. Cad. No:39 Melikgazi, Kayseri
Tel: 0 352 321 27 27
info@seferođluelektrik.com.tr
www.seferođluelektrik.com.tr

İZMİR

KTM Mühendislik Elektrik Taah. ve Tic. Ltd. Şti.
Şube: Ümit Mah. 7406/1. Sok.
No:4 Bornova, İzmir
Tel: 0 850 500 15 86
Faks: 0 232 472 07 23
bilgi@ktmmuhendislik.com
www.ktmmuhendislik.com

Özkan Pano Elk. İnş. Taah. San. ve Tic. Ltd. Şti.
Şube: Adalet Mah. Manas Bulvarı Yanyolu
No:39 Folkart Towers B Kule Kat:38 D:3803
Bayraklı, İzmir
Tel: 0 539 594 72 81
ozkanpano@ozkanpano.com
www.ozkanpano.com

DENİZLİ

Epsis Mühendislik Enerji Sis. San. ve Tic. Ltd. Şti.
Hacıyüplü Mah. 3224 Sok. No:8/4
Merkezefendi, Denizli
Tel: 0 258 377 47 10
info@epsis.com.tr
www.epsis.com.tr

ADANA

Link Pano İmalat Mühendislik San. ve Tic. Ltd. Şti.
Yeni Mah. 4386. Sok. Şanlı İş Merkezi No:8/2
İşyeri No:A7-A8
Sançam, Adana
Tel: 0 533 156 50 25
info@intellipano.com
www.linkpano.com.tr

KONYA

Cihangir Otomasyon Mühendislik Elk. San. Tic. ve Ltd. Şti.
Fevzi Çakmak Mah. Gülistan Cad.
İmsan San. Sit. B Blok No:48/A Karatay, Konya
Tel: 0 332 503 09 09
Faks: 0 332 236 28 86
info@cihangirmuhendislik.com.tr
www.cihangirmuhendislik.com.tr

KIBRIS

Er-tek Elektrik Sistemleri Ltd. Şti.
Okullar Yolu Sok. No:83 Küçük Kaymaklı
Lefkoşa, Kıbrıs
Tel: 0 392 444 85 85
ertek@er-tek.com
www.er-tek.com

ANKARA

**Enoks Enerji Otomasyon Kontrol Sistemleri
İnş. San. ve Tic. Ltd. Şti.**
1151. Sok. SS Gül-86 Toplu İş Yeri Yapı Koop.
No:84 Yenimahalle, Ankara
Tel: 0 312 386 17 67
Faks: 0 312 386 17 68
info@enoks.com.tr
www.enoks.com.tr

Emcekare Mühendislik Otomasyon A.Ş.
İvedik OSB Mah. 1354. Cad.
No:99 Yenimahalle, Ankara
Tel: 0 312 256 77 11
Faks: 0 312 256 77 71
info@emcekare.com
www.emcekare.com

**Ermaf Otomasyon Elektrik San. ve
Tic. Ltd. Şti.**
İvedik OSB Mah. 1396. Sok.
No:18 Yenimahalle, Ankara
Tel: 0 312 354 05 77
Faks: 0 312 354 05 78
info@ermaf.com.tr
www.ermaf.com.tr

**EDM Endüstriyel Mühendislik
Taah. San. ve Tic.**
İvedik O.S.B. 1551. Cad. No:35/47
Yenimahalle, Ankara
Tel: 0 312 394 63 36
www.edmmuhendislik.com

**Meko Mikro Bilgisayar ve Elektronik
Kontrol San. ve Tic. A.Ş.**
Çetin Emec Bulv. Lizbon Cad.
No: 36/B Çankaya, Ankara
Tel: 0 312 472 92 52
Faks: 0 312 472 92 57
info@meko.com.tr
www.meko.com.tr

DENİZLİ

**Matek Otomasyon Mühendislik San.
Tic. Ltd. Şti.**
Saraylar Mah. Örnek Cad. No:34/1
Merkezefendi, Denizli
Tel: 0 258 263 03 13
Faks: 0 258 263 14 08
info@matekotomasyon.com
www.matekotomasyon.com

İSTANBUL

Bilgi Otomasyon San. ve Tic. A.Ş.
Yukarı Dudullu Mah. Kartal Baba Sok.
No:8A/1 Ümraniye, İstanbul
Tel: 0 216 540 88 78 - 84
Faks: 0 216 540 88 96

**Çetin Endüstriyel Elektrik Müh. Taah.
San. ve Tic. Ltd. Şti.**
Esenyalı Mah. Uygur Sok. No:9/A
Pendik, İstanbul
Tel: 0 216 596 50 49
cetin@cetinmuhendislik.com
www.cetinmuhendislik.com

**Geotek Otomasyon Tekniği
San. ve Tic. Ltd. Şti.**
Eseşehir Mah. Güneşli Sok. No:13
Ümraniye, İstanbul
Tel: 0 216 364 95 60
Faks: 0 216 364 72 25
info@geotekotomasyon.com.tr
www.geotek-tr.com

**IDA Proses Kontrol Teknolojileri San. ve
Tic. A.Ş.**
Esenyalı Mah. Yanyol Cad. No:61
Varyap Plaza Ofis:211-212
Pendik, İstanbul
Tel: 0 216 392 92 20
Faks: 0 216 392 93 20
info@idaas.com.tr
www.idaas.com.tr

Ser Elektrik Otomasyon Tic. San. Ltd. Şti.
Yeşilce Mah. Dalgıç Sok.
Ser Plaza No:9
Kağıthane, İstanbul
Tel: 0 212 324 64 14
Faks: 0 212 324 64 42
info@serelektrik.com.tr
www.serelektrik.com.tr

**SPP Mühendislik Taahhüt ve Bilişim
San. Tic. Ltd. Şti.**
Safa Mah. Yağız Sok. No:4/1
Sancaktepe, İstanbul
Tel: 0 216 573 92 46 - 47
Faks: 0 216 573 92 43
info@spp.com.tr
www.spp.com.tr

İZMİR

**Pi Otomasyon Kontrol ve Yazılım San. ve
Tic. Ltd. Şti.**
Kazımdirik Mah. ADB Plaza 296/2. Sok.
Bornova, İzmir
Tel: 0 232 435 42 77
Faks: 0 232 435 42 71
info@piotomasyon.com.tr
www.piotomasyon.com.tr

KAHRAMANMARAŞ

**MGH Enerji Mühendislik Elektrik
Danışmanlık San. ve Tic. Ltd. Şti.**
Batı Çevre Yolu Bulv. Avcılar Mah.
Teknokent Binası No:259 Ofis No:16
Onikişubat, Kahramanmaraş
Tel: 0 530 488 05 17
mikailakcam@mghenergy.net
www.mghenergy.net

TRABZON

**TUEM Elk. Otomasyon Mühendislik ve
Servis Hizmetleri Tiz. Ltd. Şti.**
Anadolu Bulv. Kaymaklı Mah. No:112/A
Ortahisar, Trabzon
Tel: 0 462 326 00 77
Faks: 0 462 326 00 89
info@tuemmuhendislik.com
www.tuemmuhendislik.com

Schneider Electric Yazılım Bayileri

İSTANBUL

**BAUTEK Bilgi Teknolojileri San.
Tic. Ltd. Şti**
Esenyalı Mah. Yanyol Cad.
Varyap Plaza No:61 131-132
Pendik, İstanbul
Tel: 0 216 392 01 01
Faks: 0 216 392 01 09
sales@bautek-tr.com
www.bautek-tr.com

Schneider Electric Bina Yönetim Sistemleri Sistem Entegratörleri

Life Is On

Schneider
Electric

Schneider Electric bina yönetim sistem entegratörleri, ürün gamı ile aşağıdaki konularda çözüm üretir:

- * Isıtma, soğutma, havalandırma otomasyonu
- * Aydınlatma otomasyonu
- * Yangın algılama ve duman yönetim sistemi
- * Kartlı geçiş ve güvenlik sistemi
- * Enerji izleme sistemi
- * Entegre bina yönetim sistemi

İSTANBUL

Arte Teknoloji San. ve Tic. A.Ş.
Eğitim Mah. Kasap İsmail Sok.
Sadıkoğlu İş Merkezi-6 No:7 Kat:2 Daire:7
Kadıköy, İstanbul
Tel: 0 216 450 55 86
Faks: 0 216 450 55 87
info@arteteknoloji.com.tr
www.arteteknoloji.com

Emo Bina ve Enerji Yönetim Sistemleri Ltd. Şti.
Bayar Cad. Demirkaya İş Merkezi
No:97/A Kat:7 Daire:16
Kozyatağı, İstanbul
Tel: 0 216 366 24 62
emo@emootomasyon.com
www.emootomasyon.com

Faston Elektrik Elektronik Otomasyon ve Tic. Ltd. Şti.
Esentepe Mah. Milangaz Cad.
Vizyon Sitesi No:77 A2/108
Kartal, İstanbul
Tel: 0 530 068 51 50
info@faston.com.tr
www.faston.com.tr

İnfOMET Teknoloji San. ve Tic. A.Ş.
Perpa Ticaret Merkezi A Blok
Kat:13 No:1978
Şişli, İstanbul
Tel: 0 212 320 08 80
Faks: 0 212 320 11 07
info@infomet.com.tr
www.infomet.com.tr

Koneltex Elektronik ve Teknolojik Çözümler San. ve Tic. A.Ş.
Atakent Mah. Atakan Cad. Revan Sok.
No:2A Ümraniye, İstanbul
Tel: 0 216 443 39 91
Faks: 0 216 443 39 93
info@koneltex.com.tr
www.koneltex.com.tr

Mas Bina Teknolojileri ve Enerji Çözümleri San. ve Tic. Ltd. Şti.
MAS Plaza Namık Kemal Mah.
120. Sok. No:45 Haramidere, Esenyurt
Tel: 0 212 210 27 20
Faks: 0 212 210 27 21
www.masotomasyon.com

Matriks Bina Kontrol Sistemleri San. ve Tic. Ltd. Şti.
Atatürk Mah. Ekincioğlu Sok.
No:21 Ataşehir, İstanbul
Tel: 0 216 574 91 91
Faks: 0 216 574 91 92
info@matrikstr.com
www.matrikstr.com

Nemesis Elektronik Sistemleri İnş. ve Müh. Hiz. San. ve Tic. Ltd. Şti.
Yukarı Dudullu Mah. Koçak Sok. No:2
Ümraniye, İstanbul
Tel: 0 216 444 03 15
Faks: 0 216 472 00 17
satis@nemesis.com.tr
www.nemesis.com.tr

Neva Bina ve Endüstriyel Otomasyon Sistemleri San. ve Tic. Ltd. Şti.
Barbaros Mah. Mimar Sinan Cad. No:150
Ataşehir, İstanbul
Tel: 0 216 508 18 87
www.nevakontrol.com

Otomatica Otomasyon Kontrol ve Yazılım Hiz. Tic. Ltd. Şti.
Esentepe Mah. Erklıç Cad. Yasa Kule
No:6-1 Kat:12 Daire:49
Kartal, İstanbul
Tel: 0 216 514 63 66
www.otomatica.com

ANKARA

Emo Bina ve Enerji Yönetim Sistemleri Ltd. Şti.
Oğuzlar Mah. 1368. Sok.
No:1 Kat:2 Daire:7
Çankaya, Ankara
Tel: 0 312 287 03 66
emo@emootomasyon.com
www.emootomasyon.com

Sembol Otomasyon Teknoloji ve Yazılım Tic. Şti.
Hilal Mah. Aleksander Dupçek Cad.
Altınvadi Sitesi No:82 Villa 2 Çankaya, Ankara
Tel: 0 312 474 24 75
info@sembolotomasyon.com
www.sembolotomasyon.com

ANTALYA

İntegra Proje Danışmanlık Müh. Elk. Eltr. San. ve Tic. Ltd. Şti.
Atatürk Bulv. Arapsuyu Mah.
No:61/5 Konyaaltı, Antalya
Tel: 0 242 228 85 06
Faks: 0 242 228 96 89
bilgi@integra-ibs.com
www.integra-ibs.com

İZMİR

7KR Consulting Kontrol Sistemleri San. ve Tic. Ltd. Şti.
Kazımdirik Mah. Sanayi Cad. No:33/210
Bornova, İzmir
Tel: 0 232 520 21 31
info@7kr.com.tr
www.7kr.com.tr

Schneider Electric KNX Otomasyonu Sistem Entegratörleri

Life Is On

Schneider
Electric

Schneider Electric KNX otomasyon sistem entegratörleri ürün gamı ile aşağıdaki konularda çözüm üretir:

- * Akıllı ev otomasyonu
- * Aydınlatma otomasyonu
- * Isıtma, soğutma ve iklimlendirme otomasyonu
- * Lüks segment anahtar-priz satışı

İSTANBUL

Emo Bina ve Enerji Yönetim Sistemleri Ltd. Şti.
Bayar Cad. Demirkaya İş Merkezi
No:97/A K:7 D:16
Kozyatağı, İstanbul
Tel: 0 216 366 24 62
emo@emootomasyon.com
www.emootomasyon.com

infoMET Teknoloji San. ve Tic. A.Ş.
Perpa Ticaret Merkezi A Blok Kat:13
No:1978 Şişli, İstanbul
Tel: 0 212 320 08 80
Faks: 0 212 320 11 07
info@infomet.com.tr
www.infomet.com.tr

Koneltex Elektronik ve Teknolojik Çözümler San. ve Tic. A.Ş.
Atakent Mah. Atakan Cad. Revan Sok.
No:2A Ümraniye, İstanbul
Tel: 0 216 443 39 91
Faks: 0 216 443 39 93
info@koneltex.com.tr
www.koneltex.com.tr

Mas Bina Teknolojileri ve Enerji Çözümleri San. ve Tic. Ltd. Şti.
MAS Plaza Namık Kemal Mah.
120. Sok. No:45 Haramidere, Esenyurt
Tel: 0 212 210 27 20
Faks: 0 212 210 27 21
www.masotomasyon.com

Matriks Bina Kontrol Sistemleri San. ve Tic. Ltd. Şti.
Atatürk Mah. Ekincioğlu Sok.
No:21 Ataşehir, İstanbul
Tel: 0 216 574 91 91
Faks: 0 216 574 91 92
info@matrikstr.com
www.matrikstr.com

Nemesis Elektronik Sistemleri İnş. ve Müh. Hiz. San. ve Tic. Ltd. Şti.
Yukan Dudullu Mah. Koçak Sok. No:2
Ümraniye, İstanbul
Tel: 0 216 444 03 15
Faks: 0 216 472 00 17
satis@nemesis.com.tr
www.nemesis.com.tr

ANKARA

Emo Bina ve Enerji Yönetim Sistemleri Ltd. Şti.
Oğuzlar Mah. 1368. Sok.
No:1 Kat:2 Daire:7
Çankaya, Ankara
Tel: 0 312 287 03 66
emo@emootomasyon.com
www.emootomasyon.com

ANTALYA

İntegra Proje Danışmanlık Müh. Elk. Eitr. San. ve Tic. Ltd. Şti.
Atatürk Bulv. Arapsuyu Mah.
No:61/5 Konyaaltı, Antalya
Tel: 0 242 228 85 06
Faks: 0 242 228 96 89
bilgi@integra-ibs.com
www.integra-ibs.com

İZMİR

7KR Consulting Kontrol Sistemleri San. ve Tic. Ltd. Şti.
Kazım Dirlik Mah. Sanayi Cad. No:33/210
Bornova, İzmir
Tel: 0 232 520 21 31
info@7kr.com.tr
www.7kr.com.tr

GAZİANTEP

AN-EL Elektroteknik San. Tic. Ltd. Şti.
Mücahitler Mah. Sani Konukoğlu Bulv.
25. Caddesi No:4
Şehitkamil, Gaziantep
Tel: 0 342 220 54 60
Faks: 0 342 230 40 89
anel@anelelektroteknik.com
www.anelelektroteknik.com

Schneider Electric Enerji İzleme, SCADA ve Enerji Kalitesi Sistem Entegratörleri

Life Is On

Schneider
Electric

İSTANBUL

ATES Elektrik Enerji Sistemleri Ltd. Şti.
Esenkent Mah. İktibas Sok. No:6-8
Ümraniye, İstanbul
Tel: 0 216 410 37 91
Faks: 0 216 410 37 94
info@atesenerji.com.tr
www.atesenerji.com.tr

KLT Enerji Müh. Taah. San. Tic. Ltd. Şti.
Şerifali Mah. Beyan Sok. No:24
Ümraniye, İstanbul
Tel: 0 216 510 35 77
info@kltenerji.com
www.kltenerji.com

**Koneltex Elektronik ve Teknolojik
Çözümler San. ve Tic. A.Ş.**
Atakent Mah. Atakan Cad. Revan Sok.
No:2A Ümraniye, İstanbul
Tel: 0 216 443 39 91
Faks: 0 216 443 39 93
info@koneltex.com.tr
www.koneltex.com.tr

**Mas Bina Teknolojileri ve Enerji Çözümleri
San. ve Tic. Ltd. Şti.**
MAS Plaza Namık Kemal Mah.
120. Sok. No:45 Haramidere, Esenyurt
Tel: 0 212 210 27 20
Faks: 0 212 210 27 21
www.masotomasyon.com

ANKARA

Esso Otomasyon San. ve Tic. A.Ş.
Uzay Çağı Cad. 1269. Sok.
No:23-25 Yenimahalle, Ankara
Tel: 0 312 387 52 80
Faks: 0 312 387 52 81
info@esso.com.tr
www.esso.com.tr

**Endoks Enerji Dağıtım Sist. San. İth. ve
İhr. Ltd. Şti.**
İnönü Mah. 1748. Sok. No:1
Yenimahalle, Ankara
Tel: 0 312 256 00 86
Faks: 0 312 257 27 50
info@endoks.com.tr
www.endoks.com

ANTALYA

**İntegra Proje Danışmanlık Müh.
Elk. Eitr. San. ve Tic. Ltd. Şti.**
Atatürk Bulv. Arapsuyu Mah.
No:61/5 Konyaaltı, Antalya
Tel: 0 242 228 85 06
Faks: 0 242 228 96 89
bilgi@integra-ibs.com
www.integra-ibs.com

İZMİR

Advenso Mühendislik San. ve Tic. A.Ş.
Meriç Mah. 5745 Sok. MTK Sitesi
No:25 Bornova, İzmir
Tel: 0 232 449 18 00
info@advenso.com.tr
www.advenso.com.tr

**7KR Consulting Kontrol Sistemleri
San. ve Tic. Ltd. Şti.**
Kazımdirik Mah. Sanayi Cad.
No:33/210 Bornova, İzmir
Tel: 0 232 520 21 31
info@7kr.com.tr
www.7kr.com.tr



mySchneider ile Tek Hedef, Tek Yolculuk!

Tercihlerinize göre özelleştirilmiş yepyeni mySchneider Platformu şimdi yayında!

Tek oturum açma ile işiniz ve çalışmalarınız için gereken içerik, yazılım, araç ve hizmetlere artık daha hızlı erişim sağlayabilirsiniz.

- Katalog, ürün seçici ve konfigürasyon araçlarıyla doğru **ürünleri** bulun.
- **Siparişlerinizi, fiyat tekliflerinizi, ve mali bilgilerinizi** yönetin.
- İhtiyacınız olan **eğitilere** kolayca ulaşın, ve ilerleme durumunuzu takip edin.
- İşinizi büyütmek için tasarlanmış **iş ortağı programlarına** katılın.
- Gelirlerinizi artırmak için **fırsatlardan** yararlanın.
- **Ödüllerin ve sadakat programlarının** avantajlarından faydalanın.



Okut ve Keşfet

se.com/myschneider

Life Is On

Schneider
Electric



se.com/tr

Life Is On

Schneider
Electric