



2023+

FIYAT LİSTESİ

www.emaselectric.com | 444 4 969



**EMAS**<sup>®</sup>

# ELEKTROTEKNİKTE ÇÖZÜMÜN MERKEZİ

18 ayrı ürün grubunda  
çözümler sunan EMAS,  
yeniliklerin öncüsü, dünya markalarının  
güçlü rakibi olarak yoluna devam ediyor.

**Türkiye'nin yükselen markası.**

**emas**®

# İÇİNDEKİLER

|                                       |     |
|---------------------------------------|-----|
| KUMANDA BUTONLARI VE SİNYAL LAMBALARI | 4   |
| KUMANDA KUTULARI                      | 21  |
| PEDALLAR                              | 25  |
| SINIR ŞALTERLER                       | 27  |
| SENSÖRLER                             | 38  |
| ASAL SİVİÇLER                         | 43  |
| PAKO ŞALTERLER VE PAKO KUTULARI       | 49  |
| ENDÜSTRİYEL FİŞ VE PRİZLER            | 59  |
| IŞIKLI İKAZLAR                        | 70  |
| MOTOR KORUMA ŞALTERLERİ               | 77  |
| SEVİYE KONTROL FLATÖRLERİ             | 80  |
| KONTAKTÖRLER                          | 82  |
| ENDÜSTRİYEL RÖLELER VE SOKETLER       | 85  |
| ELEKTRONİK ÜRÜNLER                    | 87  |
| GÜVENLİK GRUBU ÜRÜNLERİ               | 92  |
| VİNÇ GRUBU ÜRÜNLER                    | 95  |
| ASANSÖR GRUBU ÜRÜNLER                 | 99  |
| HAREKETLİ KABLO TAŞIMA KANALI         | 102 |

emas®

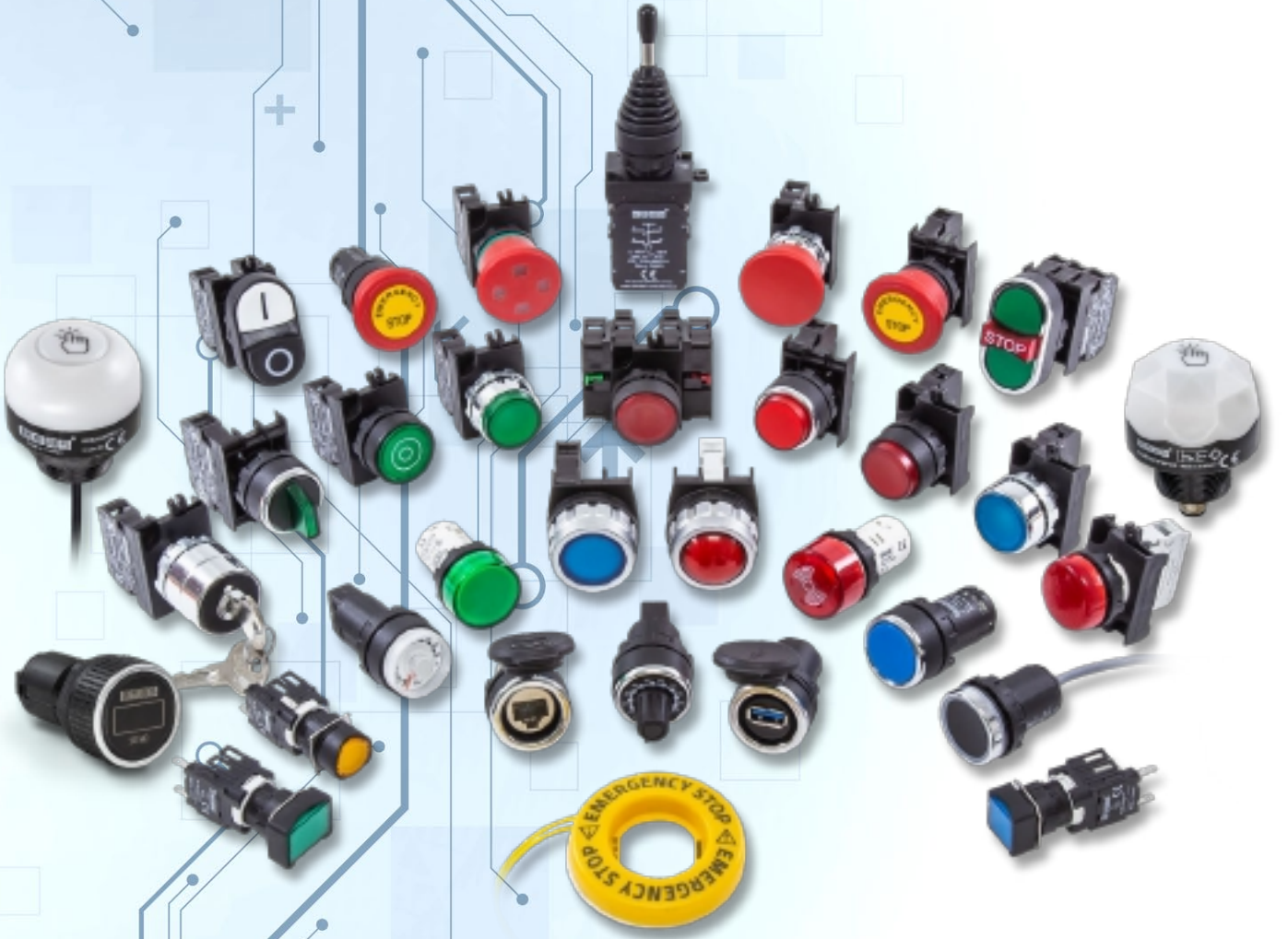

# KUMANDA BUTONLARI VE SİNYAL LAMBALARI

## B Serisi Butonlar, 22 mm, IP 50



B100DY



B100FY



B200HK



B132K21HB



B102K20KY



B102B20KY



B121B30YY



B100S20



B100T20

### Düz, Yaylı Tip

| Ürün Kodu | Kontakt Düzeni | Renk* | Kutu Adedi | Birim Fiyatı (TL) |
|-----------|----------------|-------|------------|-------------------|
| B100D*    | 1 NA           |       | 10         | 76,00             |
| B101D*    | 2 NA           |       | 10         | 116,00            |
| B102D*    | 1 NA + 1 NK    |       | 10         | 116,00            |
| B200D*    | 1 NK           |       | 10         | 76,00             |
| B202D*    | 2 NK           |       | 10         | 116,00            |

### Kalıcı, Yaylı Tip

| Ürün Kodu | Kontakt Düzeni | Renk* | Kutu Adedi | Birim Fiyatı (TL) |
|-----------|----------------|-------|------------|-------------------|
| B100F*    | 1 NA           |       | 10         | 123,00            |
| B200F*    | 1 NK           |       | 10         | 123,00            |

### Çıkık, Yaylı Tip

| Ürün Kodu | Kontakt Düzeni | Renk* | Kutu Adedi | Birim Fiyatı (TL) |
|-----------|----------------|-------|------------|-------------------|
| B100H*    | 1 NA           |       | 10         | 76,00             |
| B101H*    | 2 NA           |       | 10         | 116,00            |
| B102H*    | 1 NA + 1 NK    |       | 10         | 116,00            |
| B200H*    | 1 NK           |       | 10         | 76,00             |
| B202H*    | 2 NK           |       | 10         | 116,00            |

### Çiftli, Yaylı Tip

| Ürün Kodu | Tip   | Kontakt Düzeni | Renk* | Kutu Adedi | Birim Fiyatı (TL) |
|-----------|-------|----------------|-------|------------|-------------------|
| B102K20KY |       | 1 NA + 1 NK    |       | 8          | 156,00            |
| B102K21KY | Çıkık | 1 NA + 1 NK    |       | 8          | 156,00            |
| B102K20HB |       | 1 NA + 1 NK    |       | 8          | 156,00            |
| B102K21HB | Çıkık | 1 NA + 1 NK    |       | 8          | 156,00            |

### Büyük Çiftli, Düz Tip

| Ürün Kodu | Tip | Kontakt Düzeni | Renk* | Kutu Adedi | Birim Fiyatı (TL) |
|-----------|-----|----------------|-------|------------|-------------------|
| B102B20HB | Düz | 1 NA + 1 NK    |       | 8          | 156,00            |
| B102B20KY | Düz | 1 NA + 1 NK    |       | 8          | 156,00            |

### Üçüz Buton Bir Çıkık Stop Tip

| Ürün Kodu | Tip        | Kontakt Düzeni     | Renk* | Kutu Adedi | Birim Fiyatı (TL) |
|-----------|------------|--------------------|-------|------------|-------------------|
| B121B30YY | Çıkık Stop | 1 NA + 1 NK + 1 NA |       | 8          | 238,00            |
| B121B30BB | Çıkık Stop | 1 NA + 1 NK + 1 NA |       | 8          | 238,00            |

### Seçici Tip

| Ürün Kodu | Tip          | Kontakt Düzeni | Pozisyon | AÇI | Renk* | Kutu Adedi | Birim Fiyatı (TL) |        |
|-----------|--------------|----------------|----------|-----|-------|------------|-------------------|--------|
| B100S20   |              | 1 NA           | 0-1      |     | 60°   |            | 10                | 92,00  |
| B100S21   | Dönüslü      | 1 NA           | 0-1      |     | 60°   |            | 10                | 92,00  |
| B101S30   |              | 2 NA           | II-0-I   |     | 60°   |            | 10                | 132,00 |
| B101S31   | Tek Dönüslü  | 2 NA           | II-0-I   |     | 60°   |            | 10                | 132,00 |
| B101S32   | Çift Dönüslü | 2 NA           | II-0-I   |     | 60°   |            | 10                | 132,00 |
| B101R30   |              | 2 NO           | II-0-I   |     | 45°   |            | 10                | 132,00 |
| B100T20   |              | 1 NA           | 0-1      |     | 90°   |            | 10                | 92,00  |

Not1: LED'li seçenekler için ortadaki "0" rakamı yerine "12-30VAC/DC" geriliminde 5: Beyaz, 6: Kırmızı, 7: Mavi, 8: Sarı, 9: Yeşil koyunuz. Örnek B260DK

Not 2: LED'li seçenekler için ortadaki "0" rakamı yerine "48V AC/DC" geriliminde 'Q' Beyaz 'X' Kırmızı 'V' Mavi 'W' Sarı 'Z' Yeşil koyunuz.

Not3: LED'li seçenekler için ortadaki "0" rakamı yerine "100-230VAC" geriliminde B: Beyaz, K: Kırmızı, M: Mavi, S: Sarı, Y: Yeşil koyunuz. Örnek B1B0DB

Not4: LED'li seçenekler için ortadaki "0" rakamı yerine "110VAC/DC" geriliminde 'C' Beyaz 'D' Kırmızı 'E' Mavi 'F' Sarı 'G' Yeşil koyunuz.

Not5: Neon Lamba veya Ba9S LED kullanmak için ortadaki "0" yerine "3" rakamını kullanınız, ampul eklemeyi unutmayınız.



B100SL20Y

## Seçici, Işıklı Tip

| Ürün Kodu | Tip          | Kontakt Düzeni | Pozisyon | Renk*       | Kutu Adedi | Birim Fiyatı (TL) |
|-----------|--------------|----------------|----------|-------------|------------|-------------------|
| B100SL20* |              | 1 NA           | 0-1      | B K M S Y H | 10         | 97,00             |
| B100SL21* | Dönüşlü      | 1 NA           | 0-1      | B K M S Y H | 10         | 97,00             |
| B101SL30* |              | 2 NA           | II-0-1   | B K M S Y H | 10         | 137,00            |
| B101SL31* | Tek Dönüşlü  | 2 NA           | II-0-1   | B K M S Y H | 10         | 137,00            |
| B101SL32* | Çift Dönüşlü | 2 NA           | II-0-1   | B K M S Y H | 10         | 137,00            |

Not1: LED'li seçenekler için ortadaki "0" rakamı yerine "12-30VAC/DC" geriliminde 5: Beyaz, 6: Kırmızı, 7: Mavi, 8: Sarı, 9: Yeşil koyunuz.  
Örnek B160SL20K

Not 2: LED'li seçenekler için ortadaki "0" rakamı yerine "48V AC/DC" geriliminde 'Q' Beyaz 'X' Kırmızı 'V' Mavi 'W' Sarı 'Z' Yeşil koyunuz.

Not3: LED'li seçenekler için ortadaki "0" rakamı yerine "100-230VAC" geriliminde B: Beyaz, K: Kırmızı, M: Mavi, S: Sarı, Y: Yeşil koyunuz.  
Örnek B1B0SL20B

Not4: LED'li seçenekler için ortadaki "0" rakamı yerine "110VAC/DC" geriliminde 'C' Beyaz 'D' Kırmızı 'E' Mavi 'F' Sarı 'G' Yeşil koyunuz.

Not5: Neon Lamba veya Ba9S LED kullanmak için ortadaki "0" yerine "3" rakamını kullanınız, ampul eklemeyi unutmayınız.



B200MK



B100C

## Mandalı ve Mantar Tip

| Ürün Kodu | Tip           | Kontakt Düzeni | Renk*     | Kutu Adedi | Birim Fiyatı (TL) |
|-----------|---------------|----------------|-----------|------------|-------------------|
| B100C     | Mandal Buton  | 1 NA           | ●         | 10         | 97,00             |
| B102C     | Mandal Buton  | 1 NA + 1 NK    | ●         | 10         | 137,00            |
| B200C     | Mandal Buton  | 1 NK           | ●         | 10         | 97,00             |
| B100M*    | Mantar, Yaylı | 1 NA           | B K S Y H | 10         | 79,00             |
| B102M*    | Mantar, Yaylı | 1 NA + 1 NK    | B K S Y H | 10         | 119,00            |
| B200M*    | Mantar, Yaylı | 1 NK           | B K S Y H | 10         | 79,00             |

(\* ) yerine istenen rengin harfi eklenir.



B100AC20

## Anahtarlı Tip

| Ürün Kodu | Tip          | Kontakt Düzeni | Pozisyon | Renk* | Kutu Adedi | Birim Fiyatı (TL) |
|-----------|--------------|----------------|----------|-------|------------|-------------------|
| B100AA20  | Kalıcı       | 1 NA           | 0-1      | ●     | 1          | 259,00            |
| B102AA20  | Kalıcı       | 1 NA + 1 NK    | 0-1      | ●     | 1          | 299,00            |
| B100AA21  | Dönüşlü      | 1 NA           | 0-1      | ●     | 1          | 259,00            |
| B101AA30  | Kalıcı       | 2 NA           | II-0-1   | ●     | 1          | 299,00            |
| B101AA31  | Tek Dönüşlü  | 2 NA           | II-0-1   | ●     | 1          | 299,00            |
| B101AA32  | Çift Dönüşlü | 2 NA           | II-0-1   | ●     | 1          | 299,00            |
| B100AC20  | Kalıcı       | 1 NA           | 0-1      | ●     | 1          | 259,00            |
| B102AC20  | Kalıcı       | 1 NA + 1 NK    | 0-1      | ●     | 1          | 299,00            |
| B102AC30  | Kalıcı       | 1 NA + 1 NK    | II-0-1   | ●     | 1          | 299,00            |

\* Ω Anahtarların çıkarılabildiği pozisyon



B200E30



B200EE



B200EG



B200EEG

## Acil Stop Tip

| Ürün Kodu | Tip                           | Kontakt Düzeni       | Çap (mm) | Renk* | Kutu Adedi | Birim Fiyatı (TL) |
|-----------|-------------------------------|----------------------|----------|-------|------------|-------------------|
| B200E30   | Çevirmeli                     | 1 NK                 | 30       | ●     | 10         | 122,00            |
| B102E30   | Çevirmeli                     | 1 NA + 1 NK          | 30       | ●     | 10         | 162,00            |
| B102E     | Çevirmeli                     | 1 NA + 1 NK          | 40       | ●     | 10         | 162,00            |
| B200E     | Çevirmeli                     | 1 NK                 | 40       | ●     | 10         | 122,00            |
| B200EE    | Etiketli                      | 1 NK                 | 40       | ●     | 10         | 122,00            |
| B200E60   | Çevirmeli                     | 1 NK                 | 60       | ●     | 5          | 122,00            |
| B102E60   | Çevirmeli                     | 1 NA + 1 NK          | 60       | ●     | 5          | 162,00            |
| B200EG    | Pozisyon Göstergeli           | 1 NK                 | 40       | ●     | 10         | 122,00            |
| B200EEG   | Pozisyon Göstergeli, Etiketli | 1 NK                 | 40       | ●     | 10         | 122,00            |
| B900E30   | Çevirmeli                     | 1 NK+1NK Emiyet için | 30       | ●     | 10         | 93,00             |
| B900E     | Çevirmeli                     | 1 NK+1NK Emiyet için | 40       | ●     | 10         | 93,00             |
| B900EE    | Etiketli                      | 1 NK+1NK Emiyet için | 40       | ●     | 10         | 93,00             |
| B900EEG   | Pozisyon Göstergeli, Etiketli | 1 NK+1NK Emiyet için | 40       | ●     | 10         | 93,00             |



BPR01K

## Potansiyometre (1,5W@70°C IP65)

| Ürün Kodu | Özellik                 | Renk* | Kutu Adedi | Birim Fiyatı (TL) |
|-----------|-------------------------|-------|------------|-------------------|
| BPR01K    | 1 kΩ (Seramik, Telli)   | ●     | 10         | 475,00            |
| BPR02K    | 2,2 kΩ (Seramik, Telli) | ●     | 10         | 475,00            |
| BPR05K    | 5 kΩ (Seramik, Telli)   | ●     | 10         | 475,00            |
| BPR10K    | 10 kΩ (Seramik, Telli)  | ●     | 10         | 475,00            |
| BPR100K   | 100 kΩ (Seramik, Telli) | ●     | 10         | 475,00            |



BUSB30



BRJ45

## Bağlantı, IP65

| Ürün Kodu | Özellik                      | Kutu Adedi | Birim Fiyatı (TL) |
|-----------|------------------------------|------------|-------------------|
| BUSB      | USB Bağlantı, 1,50 Metre     | 1          | 285,00            |
| BUSB2005  | USB Bağlantı, 0,50 Metre     | 1          | 285,00            |
| BUSB30    | Dişi-Dişi USB3.0 Bağlantı    | 10         | 300,00            |
| BRJ45     | Altın Kaplama, RJ45 Bağlantı | 10         | 254,00            |

## Dokunmatik Butonlar, IP67



SCB22MP1NC1



SCB22MP1RC1



SCB300P6PC1



SCB300P6PCX



SCB30MP7C1



SCB30MP6PSX

| Ürün Kodu   | Gövde Şekli         | Gerilim                             | Tip      | Bağlantı        | Çıkış  | Birim Fiyatı (TL) |
|-------------|---------------------|-------------------------------------|----------|-----------------|--------|-------------------|
| SCB22MP1NC1 | Çap 22 mm           | 10-30 V DC                          | Anlık    | 1 Metre Kablo   | NPN-NA | 439,00            |
| SCB22MP1NSX | Çap 22 mm           | 10-30 V DC                          | Anlık    | M12 Konnektörlü | NPN-NA | 554,00            |
| SCB22MP1OC1 | Çap 22 mm           | 10-30 V DC                          | Anlık    | 1 Metre Kablo   | NPN-NK | 439,00            |
| SCB22MP1OSX | Çap 22 mm           | 10-30 V DC                          | Anlık    | M12 Konnektörlü | NPN-NK | 554,00            |
| SCB22MP1PC1 | Çap 22 mm           | 10-30 V DC                          | Anlık    | 1 Metre Kablo   | PNP-NA | 439,00            |
| SCB22MP1PSX | Çap 22 mm           | 10-30 V DC                          | Anlık    | M12 Konnektörlü | PNP-NA | 554,00            |
| SCB22MP1RC1 | Çap 22 mm           | 10-30 V DC                          | Anlık    | 1 Metre Kablo   | PNP-NK | 439,00            |
| SCB22MP1RSX | Çap 22 mm           | 10-30 V DC                          | Anlık    | M12 Konnektörlü | PNP-NK | 554,00            |
| SCB22MP5NC1 | Çap 22 mm           | 10-30 V DC                          | Kalıcılı | 1 Metre Kablo   | NPN-NA | 439,00            |
| SCB22MP5NSX | Çap 22 mm           | 10-30 V DC                          | Kalıcılı | M12 Konnektörlü | NPN-NA | 554,00            |
| SCB22MP5OC1 | Çap 22 mm           | 10-30 V DC                          | Kalıcılı | 1 Metre Kablo   | NPN-NK | 439,00            |
| SCB22MP5OSX | Çap 22 mm           | 10-30 V DC                          | Kalıcılı | M12 Konnektörlü | NPN-NK | 554,00            |
| SCB22MP5PC1 | Çap 22 mm           | 10-30 V DC                          | Kalıcılı | 1 Metre Kablo   | PNP-NA | 439,00            |
| SCB22MP5PSX | Çap 22 mm           | 10-30 V DC                          | Kalıcılı | M12 Konnektörlü | PNP-NA | 554,00            |
| SCB22MP5RC1 | Çap 22 mm           | 10-30 V DC                          | Kalıcılı | 1 Metre Kablo   | PNP-NK | 439,00            |
| SCB22MP5RSX | Çap 22 mm           | 10-30 V DC                          | Kalıcılı | M12 Konnektörlü | PNP-NK | 554,00            |
| SCB22UP1NC1 | Çap 22 mm           | 10-30 V DC, Işık Ayrı, 5 Kablolu    | Anlık    | 1 Metre Kablo   | NPN-NA | 500,00            |
| SCB22UP1PC1 | Çap 22 mm           | 10-30 V DC, Işık Ayrı, 5 Kablolu    | Anlık    | 1 Metre Kablo   | PNP-NA | 500,00            |
| SCB30MP6NC1 | Çap 30 mm           | 12-30 V DC                          | Anlık    | 1 Metre Kablo   | NPN-NA | 1400,00           |
| SCB30MP6NSX | Çap 30 mm, Yuvarlak | 12-30 V DC                          | Anlık    | M12 Konnektörlü | NPN-NA | 1500,00           |
| SCB30MP6PC1 | Çap 30 mm           | 12-30 V DC                          | Anlık    | 1 Metre Kablo   | PNP-NA | 1400,00           |
| SCB30MP6PSX | Çap 30 mm, Yuvarlak | 12-30 V DC                          | Anlık    | M12 Konnektörlü | PNP-NA | 1500,00           |
| SCB30MP7NC1 | Çap 30 mm           | 12-30 V DC                          | Kalıcılı | 1 Metre Kablo   | NPN-NA | 1400,00           |
| SCB30MP7NSX | Çap 30 mm, Yuvarlak | 12-30 V DC                          | Kalıcılı | M12 Konnektörlü | NPN-NA | 1500,00           |
| SCB30MP7PC1 | Çap 30 mm           | 12-30 V DC                          | Kalıcılı | 1 Metre Kablo   | PNP-NA | 1400,00           |
| SCB30MP7PSX | Çap 30 mm, Yuvarlak | 12-30 V DC                          | Kalıcılı | M12 Konnektörlü | PNP-NA | 1500,00           |
| SCB300P6NC1 | Çap 30 mm, Elmas    | 12-30 V DC                          | Anlık    | 1 Metre Kablo   | NPN-NA | 1400,00           |
| SCB300P6NSX | Çap 30 mm, Elmas    | 12-30 V DC                          | Anlık    | M12 Konnektörlü | NPN-NA | 1500,00           |
| SCB300P6PC1 | Çap 30 mm, Elmas    | 12-30 V DC                          | Anlık    | 1 Metre Kablo   | PNP-NA | 1400,00           |
| SCB300P6PSX | Çap 30 mm, Elmas    | 12-30 V DC                          | Anlık    | M12 Konnektörlü | PNP-NA | 1500,00           |
| SCB300P7NC1 | Çap 30 mm, Elmas    | 12-30 V DC                          | Kalıcılı | 1 Metre Kablo   | NPN-NA | 1400,00           |
| SCB300P7NSX | Çap 30 mm, Elmas    | 12-30 V DC                          | Kalıcılı | M12 Konnektörlü | NPN-NA | 1500,00           |
| SCB300P7PC1 | Çap 30 mm, Elmas    | 12-30 V DC                          | Kalıcılı | 1 Metre Kablo   | PNP-NA | 1400,00           |
| SCB300P7PSX | Çap 30 mm, Elmas    | 12-30 V DC                          | Kalıcılı | M12 Konnektörlü | PNP-NA | 1500,00           |
| SCB30UP6PC1 | Çap 30 mm           | 12-30 V DC, PLC Kontrollü 6 Kablolu | Anlık    | 1 Metre Kablo   | PNP-NA | 1400,00           |



B080XS

**B Serisi Kontak Bloklı Sinyal Lambaları, IP50**

| Ürün Kodu | Işık        | Nominal Gerilim | Renk*               | Kutu Adedi | Birim Fiyatı (TL) |
|-----------|-------------|-----------------|---------------------|------------|-------------------|
| B030X*    | Ba9S Duyulu |                 | (B) (K) (M) (S) (Y) | 10         | 68,00             |
| B050XB    | LED         | 12 - 30V AC/DC  | (B)                 | 10         | 95,00             |
| B060XK    | LED         | 12 - 30V AC/DC  | (K)                 | 10         | 95,00             |
| B070XM    | LED         | 12 - 30V AC/DC  | (M)                 | 10         | 95,00             |
| B080XS    | LED         | 12 - 30V AC/DC  | (S)                 | 10         | 95,00             |
| B090XY    | LED         | 12 - 30V AC/DC  | (Y)                 | 10         | 95,00             |
| BO00XB    | LED         | 48V AC/DC       | (B)                 | 10         | 95,00             |
| BOV0XM    | LED         | 48V AC/DC       | (M)                 | 10         | 95,00             |
| BOW0XS    | LED         | 48V AC/DC       | (S)                 | 10         | 95,00             |
| BOX0XK    | LED         | 48V AC/DC       | (K)                 | 10         | 95,00             |
| BOZ0XY    | LED         | 48V AC/DC       | (Y)                 | 10         | 95,00             |
| BOB0XB    | LED         | 100-230V AC     | (B)                 | 10         | 125,00            |
| BOK0XK    | LED         | 100-230V AC     | (K)                 | 10         | 125,00            |
| BOM0XM    | LED         | 100-230V AC     | (M)                 | 10         | 125,00            |
| BOs0XS    | LED         | 100-230V AC     | (S)                 | 10         | 125,00            |
| BOY0XY    | LED         | 100-230V AC     | (Y)                 | 10         | 125,00            |
| BOC0XB    | LED         | 110V AC/DC      | (B)                 | 10         | 125,00            |
| BOD0XK    | LED         | 110V AC/DC      | (K)                 | 10         | 125,00            |
| BOE0XM    | LED         | 110V AC/DC      | (M)                 | 10         | 125,00            |
| BOF0XS    | LED         | 110V AC/DC      | (S)                 | 10         | 125,00            |
| BOG0XY    | LED         | 110V AC/DC      | (Y)                 | 10         | 125,00            |

Not: B030X\* fiyatı lamba hariç fiyatıdır. Lamba fiyatı Sayfa 9'da Ba9s duylulu LED'lerden seçilmelidir.

\* (\*) yerine istenen rengin harfi eklenir.





B3

B1



BDDH

BDAA20

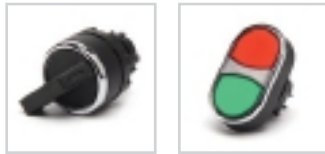

BDS20

BDK20KY



BDSL20Y

BDE60



BDC

BK



BDMH

BEBK20



BEB

LED220K



LED24S

## B Serisi Yedekleri

| Ürün Kodu   | Tip                   | Özellik                              | Pozisyon | Renk        | Kutu Adedi | Birim Fiyatı (TL) |
|-------------|-----------------------|--------------------------------------|----------|-------------|------------|-------------------|
| B1          | Kontak Blok           | 1 NA                                 |          |             | 20         | 40,00             |
| B2          | Kontak Blok           | 1 NK                                 |          |             | 20         | 40,00             |
| B3          | Kontak Blok           | Işık Kontak Blok                     |          |             | 20         | 39,00             |
| BDD*        | Buton                 | Düz                                  |          | B K M S Y H | 10         | 31,00             |
| BDF*        | Buton                 | Kalıcı                               |          | B K M S Y H | 10         | 78,00             |
| BDH*        | Buton                 | Çıkık                                |          | B K M S Y H | 10         | 31,00             |
| BDM*        | Buton                 | Mantar                               |          | B K M S Y H | 10         | 34,00             |
| BDS20       | Buton                 | Seçici                               | 0-1      |             | 10         | 47,00             |
| BDS21       | Buton                 | Seçici, Dönüştü                      | 0-1      |             | 10         | 47,00             |
| BDS30       | Buton                 | Seçici                               | II-0-1   |             | 10         | 47,00             |
| BDAC20      | Buton                 | Anahtarlı, Kalıcı                    | 0-1      |             | 1          | 214,00            |
| BDAA20      | Buton                 | Anahtarlı, Kalıcı                    | 0-1      |             | 1          | 214,00            |
| BDAC30      | Buton                 | Anahtarlı, Kalıcı                    | II-0-1   |             | 1          | 214,00            |
| BDAA30      | Buton                 | Anahtarlı, Kalıcı                    | II-0-1   |             | 1          | 214,00            |
| BDSL20*     | Buton                 | Işıklı Seçici                        | 0-1      | B K M S Y H | 10         | 52,00             |
| BDSL30*     | Buton                 | Işıklı Seçici                        | II-0-1   | B K M S Y H | 10         | 52,00             |
| BDB20KY     | Buton                 | Çiftli, Büyük                        |          |             | 8          | 71,00             |
| BDB30YY     | Buton                 | Çiftli Stoplu                        |          |             | 8          | 113,00            |
| BDK20KY     | Buton                 | Çiftli                               |          |             | 8          | 71,00             |
| BDK21KY     | Buton                 | Çiftli, Çıkık                        |          |             | 8          | 71,00             |
| BDK20HB     | Buton                 | Çiftli                               |          |             | 8          | 71,00             |
| BDK21HB     | Buton                 | Çiftli, Çıkık                        |          |             | 8          | 71,00             |
| BDC         | Buton                 | Mandallı                             |          |             | 10         | 52,00             |
| BDE         | Buton                 | Acil Stop, 40 mm                     |          |             | 10         | 77,00             |
| BDEE        | Buton                 | Acil Stop, 40 mm, Etiketli           |          |             | 10         | 77,00             |
| BDEG        | Buton                 | Acil Stop, 40 mm Pozisyon Göstergeli |          |             | 10         | 77,00             |
| BDE30       | Buton                 | Acil Stop Silindirik, 30 mm          |          |             | 10         | 77,00             |
| BDE60       | Buton                 | Acil Stop, 60 mm                     |          |             | 5          | 77,00             |
| TIPASOM     | Kör Tapa              |                                      |          |             | 100        | 14,00             |
| BDX*        | Sinyal                | Kombine                              |          | B K M S Y H | 20         | 24,00             |
| B5          | LED'li Sinyal Blok    | 12-30V AC/DC                         |          |             | 20         | 66,00             |
| B6          | LED'li Sinyal Blok    | 12-30V AC/DC                         |          |             | 20         | 66,00             |
| B7          | LED'li Sinyal Blok    | 12-30V AC/DC                         |          |             | 20         | 66,00             |
| B8          | LED'li Sinyal Blok    | 12-30V AC/DC                         |          |             | 20         | 66,00             |
| B9          | LED'li Sinyal Blok    | 12-30V AC/DC                         |          |             | 20         | 66,00             |
| BQ          | LED'li Sinyal Blok    | 48V AC/DC                            |          |             | 20         | 66,00             |
| BV          | LED'li Sinyal Blok    | 48V AC/DC                            |          |             | 20         | 66,00             |
| BW          | LED'li Sinyal Blok    | 48V AC/DC                            |          |             | 20         | 66,00             |
| BX          | LED'li Sinyal Blok    | 48V AC/DC                            |          |             | 20         | 66,00             |
| BZ          | LED'li Sinyal Blok    | 48V AC/DC                            |          |             | 20         | 66,00             |
| BB          | LED'li Sinyal Blok    | 100-230V AC                          |          |             | 20         | 96,00             |
| BK          | LED'li Sinyal Blok    | 100-230V AC                          |          |             | 20         | 96,00             |
| BM          | LED'li Sinyal Blok    | 100-230V AC                          |          |             | 20         | 96,00             |
| BS          | LED'li Sinyal Blok    | 100-230V AC                          |          |             | 20         | 96,00             |
| BY          | LED'li Sinyal Blok    | 100-230V AC                          |          |             | 20         | 96,00             |
| BC          | LED'li Sinyal Blok    | 110V AC/DC                           |          |             | 20         | 96,00             |
| BD          | LED'li Sinyal Blok    | 110V AC/DC                           |          |             | 20         | 96,00             |
| BE          | LED'li Sinyal Blok    | 110V AC/DC                           |          |             | 20         | 96,00             |
| BF          | LED'li Sinyal Blok    | 110V AC/DC                           |          |             | 20         | 96,00             |
| BG          | LED'li Sinyal Blok    | 110V AC/DC                           |          |             | 20         | 96,00             |
| BN          | LED'li Sinyal Blok    | 220V DC                              |          |             | 20         | 96,00             |
| BO          | LED'li Sinyal Blok    | 220V DC                              |          |             | 20         | 96,00             |
| BP          | LED'li Sinyal Blok    | 220V DC                              |          |             | 20         | 96,00             |
| BR          | LED'li Sinyal Blok    | 220V DC                              |          |             | 20         | 96,00             |
| BT          | LED'li Sinyal Blok    | 220V DC                              |          |             | 20         | 96,00             |
| BA          | Adaptör               |                                      |          |             | 100        | 5,00              |
| BEB         | Etanj Başlık          | Tekli Butonlar İçin                  |          | B K M S Y   | 20         | 31,00             |
| BEBK20      | Etanj Başlık          | İkiz Butonlar İçin                   |          | B K M S Y   | 20         | 40,00             |
| BEBK21      | Etanj Başlık          | Çıkık İkiz Butonlar İçin             |          |             | 20         | 40,00             |
| LED24*      | Ba9S Duyulu LED       | 24 V AC/DC                           |          | B K M S Y   | 50         | 33,00             |
| LED220*     | Ba9S Duyulu LED       | 220V AC                              |          | B K M S Y   | 50         | 33,00             |
| BBUTONORTA  | Kontak Blok Aktivator |                                      |          |             | 50         | 6,00              |
| BSECICIORTA | Kontak Blok Aktivator |                                      |          |             | 50         | 6,00              |

\* (\*) yerine istenen rengin harfi eklenir. B: Beyaz, K: Kırmızı, M: Mavi, S: Sarı, Y: Yeşil



CP100DY



CP200DK



CP100DM



CP305DY



CP100FK



CP100FY



CP100HS



CP100HK



CP102K21KY



CP102K20KY



CP170S20



CP100S20



CP100MS



CP100MY



CP200EA30



CP200EP



CP200ECN30



CP200EE



CP200E



CP200EK30

## CP Serisi Plastik Butonlar, 22 mm, IP 65

### Düz, Yaylı Tip

| Ürün Kodu | Kontakt Düzeni | Renk        | Kutu Adedi | Birim Fiyatı (TL) |
|-----------|----------------|-------------|------------|-------------------|
| CP100D*   | 1 NA           | B K M S Y H | 10         | 95,00             |
| CP101D*   | 2 NA           | B K M S Y H | 10         | 134,00            |
| CP102D*   | 1 NA + 1 NK    | B K M S Y H | 10         | 134,00            |
| CP200D*   | 1 NK           | B K M S Y H | 10         | 95,00             |
| CP202D*   | 2 NK           | B K M S Y H | 10         | 134,00            |
| CP303D*   | 2 NA + 2 NA    | B K M S Y H | 5          | 244,00            |
| CP305D*   | 2 NA + 2 NK    | B K M S Y H | 5          | 244,00            |

### Kalıcı, Yaylı Tip

| Ürün Kodu | Kontakt Düzeni | Renk        | Kutu Adedi | Birim Fiyatı (TL) |
|-----------|----------------|-------------|------------|-------------------|
| CP100F*   | 1 NA           | B K M S Y H | 10         | 146,00            |
| CP200F*   | 1 NK           | B K M S Y H | 10         | 146,00            |

### Çıkık, Yaylı Tip

| Ürün Kodu | Kontakt Düzeni | Renk*       | Kutu Adedi | Birim Fiyatı (TL) |
|-----------|----------------|-------------|------------|-------------------|
| CP100H*   | 1 NA           | B K M S Y H | 10         | 95,00             |
| CP101H*   | 2 NA           | B K M S Y H | 10         | 134,00            |
| CP102H*   | 1 NA + 1 NK    | B K M S Y H | 10         | 134,00            |
| CP200H*   | 1 NK           | B K M S Y H | 10         | 95,00             |
| CP202H*   | 2 NK           | B K M S Y H | 10         | 134,00            |

### Çiftli, Yaylı Tip

| Ürün Kodu  | Tip   | Kontakt Düzeni | Renk*       | Kutu Adedi | Birim Fiyatı (TL) |
|------------|-------|----------------|-------------|------------|-------------------|
| CP102K20KY |       | 1 NA + 1 NK    | Red/Green   | 8          | 169,00            |
| CP102K20HB |       | 1 NA + 1 NK    | Black/White | 8          | 169,00            |
| CP102K21KY | Çıkık | 1 NA + 1 NK    | Red/Green   | 8          | 169,00            |
| CP102K21HB | Çıkık | 1 NA + 1 NK    | Black/White | 8          | 169,00            |

### Seçici Tip

| Ürün Kodu | Tip           | Kontakt Düzeni | pozisyon | Renk  | Kutu Adedi | Birim Fiyatı (TL) |
|-----------|---------------|----------------|----------|-------|------------|-------------------|
| CP100S20  |               | 1 NA           | 0-1      | Black | 10         | 113,00            |
| CP100S21  | Dönüştür      | 1 NA           | 0-1      | Black | 10         | 113,00            |
| CP101S30  |               | 2 NA           | II-0-1   | Black | 10         | 152,00            |
| CP303S30  |               | 2 NA + 2 NA    | II-0-1   | Black | 5          | 262,00            |
| CP305S30  |               | 2 NA + 2 NK    | II-0-1   | Black | 5          | 262,00            |
| CP101S31  | Tek Dönüştür  | 2 NA           | II-0-1   | Black | 10         | 152,00            |
| CP101S32  | Çift Dönüştür | 2 NA           | II-0-1   | Black | 10         | 152,00            |

### Mantarlı Tip

| Ürün Kodu | Tip           | Kontakt Düzeni | Renk      | Kutu Adedi | Birim Fiyatı (TL) |
|-----------|---------------|----------------|-----------|------------|-------------------|
| CP100M*   | Mantar, Yaylı | 1 NA           | B K S Y H | 10         | 121,00            |
| CP102M*   | Mantar, Yaylı | 1 NA + 1 NK    | B K S Y H | 10         | 160,00            |
| CP200M*   | Mantar, Yaylı | 1 NK           | B K S Y H | 10         | 121,00            |

### Acil Stop

| Ürün Kodu  | Tip                | Kontakt Düzeni | Çap (mm) | Renk | Kutu Adedi | Birim Fiyatı (TL) |
|------------|--------------------|----------------|----------|------|------------|-------------------|
| CP200E30   | Çevirmeli          | 1 NK           | 30       | Red  | 10         | 145,00            |
| CP200ES30  | Sinyalli           | 1 NK           | 30       | Red  | 10         | 160,00            |
| CP200EA30  | Anahtarlı          | 1 NK           | 30       | Red  | 10         | 290,00            |
| CP200ECN30 | Çekmeli            | 1 NK           | 30       | Red  | 10         | 160,00            |
| CP200ECS30 | Sinyalli, Çekmeli  | 1 NK           | 30       | Red  | 10         | 193,00            |
| CP200E     | Çevirmeli          | 1 NK           | 40       | Red  | 10         | 145,00            |
| CP200EP    | Pencereli, Çekmeli | 1 NK           | 40       | Red  | 10         | 175,00            |
| CP200EE    | Etiketli           | 1 NK           | 40       | Red  | 10         | 145,00            |
| CP200EK30  | Kısa Çevirmeli     | 1 NK           | 30       | Red  | 10         | 145,00            |
| CP200EC    | Çekmeli            | 1 NK           | 40       | Red  | 10         | 160,00            |

Not1: LED'li seçenekler için ortadaki "0" rakamı yerine "12-30VAC/DC" geriliminde 5: Beyaz, 6: Kırmızı, 7: Mavi, 8: Sarı, 9: Yeşil koyunuz. Örnek CP160S20

Not 2: LED'li seçenekler için ortadaki "0" rakamı yerine "48V AC/DC" geriliminde 'Q' Beyaz, 'X' Kırmızı, 'V' Mavi, 'W' Sarı, 'Z' Yeşil koyunuz.

Not3: LED'li seçenekler için ortadaki "0" rakamı yerine "100-230VAC" geriliminde B: Beyaz, K: Kırmızı, M: Mavi, S: Sarı, Y: Yeşil koyunuz. Örnek CP1B0DB

Not4: LED'li seçenekler için ortadaki "0" rakamı yerine "110VAC/DC" geriliminde 'C' Beyaz, 'D' Kırmızı, 'E' Mavi, 'F' Sarı, 'G' Yeşil koyunuz.



CP100AC20

## Anahtarlı Tip

| Ürün Kodu | Tip          | Kontakt Düzeni | Pozisyon | Renk | Kutu Adedi | Birim Fiyatı (TL) |
|-----------|--------------|----------------|----------|------|------------|-------------------|
| CP100AA20 | Kalıcı       | 1 NA           | 0-1      | ●    | 1          | 279,00            |
| CP100AA21 | Dönüşlü      | 1 NA           | 0-1      | ●    | 1          | 279,00            |
| CP101AA21 | Dönüşlü      | 2 NA           | 0-1      | ●    | 1          | 318,00            |
| CP101AA30 | Kalıcı       | 2 NA           | II-0-I   | ●    | 1          | 318,00            |
| CP102AA30 | Kalıcı       | 1 NA + 1 NK    | II-0-I   | ●    | 1          | 318,00            |
| CP101AA31 | Tek Dönüşlü  | 2 NA           | II-0-I   | ●    | 1          | 318,00            |
| CP101AA32 | Çift Dönüşlü | 2 NA           | II-0-I   | ●    | 1          | 318,00            |
| CP100AC20 | Kalıcı       | 1 NA           | 0-1      | ●    | 1          | 279,00            |
| CP101AC20 | Kalıcı       | 2 NA           | 0-1      | ●    | 1          | 318,00            |
| CP100AC21 | Dönüşlü      | 1 NA           | 0-1      | ●    | 1          | 279,00            |
| CP101AC30 | Kalıcı       | 2 NA           | II-0-I   | ●    | 1          | 318,00            |
| CP102AC30 | Kalıcı       | 1 NA + 1 NK    | II-0-I   | ●    | 1          | 318,00            |
| CP101AC31 | Tek Dönüşlü  | 2 NA           | II-0-I   | ●    | 1          | 318,00            |
| CP101AC32 | Çift Dönüşlü | 2 NA           | II-0-I   | ●    | 1          | 318,00            |

\* Ω Anahtarların çıkarılabildiği pozisyon



CP707DJ40

## Joystick Tip

| Ürün Kodu | Tip     | Pozisyon | Renk | Kutu Adedi | Birim Fiyatı (TL) |
|-----------|---------|----------|------|------------|-------------------|
| CP101DJ20 | Kalıcı  | 2 Yönlü  | ●    | 1          | 278,00            |
| CP101DJ21 | Dönüşlü | 2 Yönlü  | ●    | 1          | 278,00            |
| CP707DJ40 | Kalıcı  | 4 Yönlü  | ●    | 1          | 451,00            |
| CP707DJ41 | Dönüşlü | 4 Yönlü  | ●    | 1          | 451,00            |



CPPR02K



CPPR05K

## Potansiyometre (1,5W@70°C IP65)

| Ürün Kodu | Özellik                 | Renk | Kutu Adedi | Birim Fiyatı (TL) |
|-----------|-------------------------|------|------------|-------------------|
| CPPR01K   | 1 kΩ (Seramik, Telli)   | ●    | 10         | 475,00            |
| CPPR02K   | 2,2 kΩ (Seramik, Telli) | ●    | 10         | 475,00            |
| CPPR05K   | 5 kΩ (Seramik, Telli)   | ●    | 10         | 475,00            |
| CPPR10K   | 10 kΩ (Seramik, Telli)  | ●    | 10         | 475,00            |
| CPPR100K  | 100 kΩ (Seramik, Telli) | ●    | 10         | 475,00            |



CP060XK



CP070XM



CP080XS



CP090XY

## CP Serisi Kontakt Blokları Sinyal Lambaları

| Ürün Kodu | Işık | Nominal Gerilim | Renk | Kutu Adedi | Birim Fiyatı (TL) |
|-----------|------|-----------------|------|------------|-------------------|
| CP050XB   | LED  | 12 - 30V AC/DC  | ○    | 10         | 106,00            |
| CP060XK   | LED  | 12 - 30V AC/DC  | ●    | 10         | 106,00            |
| CP070XM   | LED  | 12 - 30V AC/DC  | ●    | 10         | 106,00            |
| CP080XS   | LED  | 12 - 30V AC/DC  | ●    | 10         | 106,00            |
| CP090XY   | LED  | 12 - 30V AC/DC  | ●    | 10         | 106,00            |
| CP0Q0XB   | LED  | 48V AC/DC       | ○    | 10         | 106,00            |
| CP0V0XM   | LED  | 48V AC/DC       | ●    | 10         | 106,00            |
| CP0W0XS   | LED  | 48V AC/DC       | ●    | 10         | 106,00            |
| CP0X0XK   | LED  | 48V AC/DC       | ●    | 10         | 106,00            |
| CP0Z0XY   | LED  | 48V AC/DC       | ●    | 10         | 106,00            |
| CP0B0XB   | LED  | 100-230V AC     | ○    | 10         | 136,00            |
| CP0K0XK   | LED  | 100-230V AC     | ●    | 10         | 136,00            |
| CP0M0XM   | LED  | 100-230V AC     | ●    | 10         | 136,00            |
| CP0S0XS   | LED  | 100-230V AC     | ●    | 10         | 136,00            |
| CP0Y0XY   | LED  | 100-230V AC     | ●    | 10         | 136,00            |
| CP0C0XB   | LED  | 110V AC/DC      | ○    | 10         | 136,00            |
| CP0D0XK   | LED  | 110V AC/DC      | ●    | 10         | 136,00            |
| CP0E0XM   | LED  | 110V AC/DC      | ●    | 10         | 136,00            |
| CP0F0XS   | LED  | 110V AC/DC      | ●    | 10         | 136,00            |
| CP0G0XY   | LED  | 110V AC/DC      | ●    | 10         | 136,00            |
| CP0N0XB   | LED  | 220V DC         | ○    | 10         | 136,00            |
| CP0O0XK   | LED  | 220V DC         | ●    | 10         | 136,00            |
| CP0P0XM   | LED  | 220V DC         | ●    | 10         | 136,00            |
| CP0R0XS   | LED  | 220V DC         | ●    | 10         | 136,00            |
| CP0T0XY   | LED  | 220V DC         | ●    | 10         | 136,00            |

## CM Serisi Metal Gövdeli Butonlar, 22 mm, IP 65

### Düz, Yaylı Tip



CM100DY



CM200DK

| Ürün Kodu | Kontakt Düzeni | Renk        | Kutu Adedi | Birim Fiyatı (TL) |
|-----------|----------------|-------------|------------|-------------------|
| CM100D*   | 1 NA           | B K M S Y H | 10         | 143,00            |
| CM101D*   | 2 NA           | B K M S Y H | 10         | 182,00            |
| CM102D*   | 1 NA + 1 NK    | B K M S Y H | 10         | 182,00            |
| CM200D*   | 1 NK           | B K M S Y H | 10         | 143,00            |
| CM202D*   | 2 NK           | B K M S Y H | 10         | 182,00            |
| CM305D*   | 2 NA + 2 NK    | B K M S Y H | 5          | 292,00            |

\* (\*) yerine istenen rengin harfi eklenir. Örnek CM100DY.

### Çıkık, Yaylı Tip



CM100HK



CM100HY

| Ürün Kodu | Kontakt Düzeni | Renk*       | Kutu Adedi | Birim Fiyatı (TL) |
|-----------|----------------|-------------|------------|-------------------|
| CM100H*   | 1 NA           | B K M S Y H | 10         | 143,00            |
| CM101H*   | 2 NA           | B K M S Y H | 10         | 182,00            |
| CM102H*   | 1 NA + 1 NK    | B K M S Y H | 10         | 182,00            |
| CM200H*   | 1 NK           | B K M S Y H | 10         | 143,00            |
| CM202H*   | 2 NK           | B K M S Y H | 10         | 182,00            |

### Çiftli, Yaylı Tip



CM102K21KY



CM102K20KY

| Ürün Kodu  | Tip   | Kontakt Düzeni | Renk        | Kutu Adedi | Birim Fiyatı (TL) |
|------------|-------|----------------|-------------|------------|-------------------|
| CM102K20KY |       | 1 NA + 1 NK    | Green/Red   | 8          | 242,00            |
| CM102K20HB |       | 1 NA + 1 NK    | Black/White | 8          | 242,00            |
| CM102K21KY | Çıkık | 1 NA + 1 NK    | Green/Red   | 8          | 242,00            |
| CM102K21HB | Çıkık | 1 NA + 1 NK    | Black/White | 8          | 242,00            |

### Seçici Tip



CM190S20



CM100S20

| Ürün Kodu | Tip           | Kontakt Düzeni | Pozisyon | Renk  | Kutu Adedi | Birim Fiyatı (TL) |
|-----------|---------------|----------------|----------|-------|------------|-------------------|
| CM100S20  |               | 1 NA           | 0-I      | Black | 10         | 175,00            |
| CM100S21  | Dönüştür      | 1 NA           | 0-I      | Black | 10         | 175,00            |
| CM101S30  |               | 2 NA           | II-0-I   | Black | 10         | 214,00            |
| CM303S30  |               | 2 NA + 2 NA    | II-0-I   | Black | 10         | 324,00            |
| CM101S31  | Tek Dönüştür  | 2 NA           | II-0-I   | Black | 10         | 214,00            |
| CM101S32  | Çift Dönüştür | 2 NA           | II-0-I   | Black | 10         | 214,00            |

Not1: LED'li seçenekler için ortadaki "0" rakamı yerine "12-30VAC/DC" geriliminde 5: Beyaz, 6: Kırmızı, 7: Mavi, 8: Sarı, 9: Yeşil koyunuz. Örnek CM160S20

Not 2:LED'li seçenekler için ortadaki "0" rakamı yerine "48V AC/DC" geriliminde 'Q' Beyaz, 'X' Kırmızı, 'V' Mavi, 'W' Sarı, 'Z' Yeşil koyunuz.

Not3: LED'li seçenekler için ortadaki "0" rakamı yerine "100-230VAC" geriliminde B: Beyaz, K: Kırmızı, M: Mavi, S: Sarı, Y: Yeşil koyunuz. Örnek CM1B0DB

Not4: LED'li seçenekler için ortadaki "0" rakamı yerine "110VAC/DC" geriliminde 'C' Beyaz, 'D' Kırmızı, 'E' Mavi, 'F' Sarı, 'G' Yeşil koyunuz.

### Mantarlı Tip



CM100MH



CM100MY

| Ürün Kodu | Tip           | Kontakt Düzeni | Renk        | Kutu Adedi | Birim Fiyatı (TL) |
|-----------|---------------|----------------|-------------|------------|-------------------|
| CM100M*   | Mantar, Yaylı | 1 NA           | B K M S Y H | 10         | 190,00            |
| CM102M*   | Mantar, Yaylı | 1 NA + 1 NK    | B K M S Y H | 10         | 229,00            |
| CM200M*   | Mantar, Yaylı | 1 NK           | B K M S Y H | 10         | 190,00            |

### Acil Stop Tip



CM200E



CM200EE

| Ürün Kodu | Tip            | Kontakt Düzeni | Çap (mm) | Renk | Kutu Adedi | Birim Fiyatı (TL) |
|-----------|----------------|----------------|----------|------|------------|-------------------|
| CM200E    | Çevirmeli      | 1 NK           | 40       | Red  | 10         | 190,00            |
| CM200EE   | Etiketli       | 1 NK           | 40       | Red  | 10         | 190,00            |
| CM200EK30 | Çevirmeli Kısa | 1 NK           | 30       | Red  | 10         | 190,00            |



CM112AA20



CM100AC20

## Anahtarlı Tip

| Ürün Kodu | Tip          | Kontakt Düzeni | pozisyon   | Renk | Kutu Adedi | Birim Fiyatı (TL) |
|-----------|--------------|----------------|------------|------|------------|-------------------|
| CM100AA20 | Kalıcı       | 1 NA           | 0-1 ↓      | ●    | 1          | 370,00            |
| CM112AA20 | Kalıcı       | 2 NA + 1 NK    | 0-1 ↓      | ●    | 1          | 448,00            |
| CM100AA21 | Dönüştü      | 1 NA           | 0-1 ↓↗     | ●    | 1          | 370,00            |
| CM101AA30 | Kalıcılı     | 2 NA           | II-0-I ↓↗  | ●    | 1          | 409,00            |
| CM102AA30 | Kalıcılı     | 1 NA + 1 NK    | II-0-I ↓   | ●    | 1          | 409,00            |
| CM101AA31 | Tek Dönüştü  | 2 NA           | II-0-I ↓↗  | ●    | 1          | 409,00            |
| CM101AA32 | Çift Dönüştü | 2 NA           | II-0-I ↓↗↘ | ●    | 1          | 409,00            |
| CM102AA20 | Kalıcı       | 1 NA + 1 NK    | 0-1 ↓      | ●    | 1          | 409,00            |
| CM100AC20 | Kalıcı       | 1 NA           | 0-1 ↓      | ●    | 1          | 370,00            |
| CM102AC20 | Kalıcı       | 1 NA + 1 NK    | 0-1 ↓      | ●    | 1          | 409,00            |
| CM102AC30 | Kalıcı       | 1 NA + 1 NK    | II-0-I ↓   | ●    | 1          | 409,00            |

\* Ω Anahtarların çıkarılabildiği pozisyon



CM707DJ40

## Joystick Tip

| Ürün Kodu | Tip     | Pozisyon | Renk | Kutu Adedi | Birim Fiyatı (TL) |
|-----------|---------|----------|------|------------|-------------------|
| CM101DJ20 | Kalıcı  | 2 Yönlü  | ●    | 1          | 409,00            |
| CM101DJ21 | Dönüştü | 2 Yönlü  | ●    | 1          | 409,00            |
| CM707DJ40 | Kalıcı  | 4 Yönlü  | ●    | 1          | 586,00            |
| CM707DJ41 | Dönüştü | 4 Yönlü  | ●    | 1          | 586,00            |



CM090XY



CM060XK



CM070XM



CM080XS

## CM Serisi Kontakt Bloklı Sinyal Lambaları

| Ürün Kodu | Işık | Nominal Gerilim | Renk | Kutu Adedi | Birim Fiyatı (TL) |
|-----------|------|-----------------|------|------------|-------------------|
| CM050XB   | LED  | 12 - 30V AC/DC  | ○    | 10         | 137,00            |
| CM060XK   | LED  | 12 - 30V AC/DC  | ●    | 10         | 137,00            |
| CM070XM   | LED  | 12 - 30V AC/DC  | ●    | 10         | 137,00            |
| CM080XS   | LED  | 12 - 30V AC/DC  | ●    | 10         | 137,00            |
| CM090XY   | LED  | 12 - 30V AC/DC  | ●    | 10         | 137,00            |
| CM0Q0XB   | LED  | 48V AC/DC       | ○    | 10         | 137,00            |
| CM0V0XM   | LED  | 48V AC/DC       | ●    | 10         | 137,00            |
| CM0W0XS   | LED  | 48V AC/DC       | ●    | 10         | 137,00            |
| CM0X0XK   | LED  | 48V AC/DC       | ●    | 10         | 137,00            |
| CM0Z0XY   | LED  | 48V AC/DC       | ●    | 10         | 137,00            |
| CM0B0XB   | LED  | 100-230V AC     | ○    | 10         | 167,00            |
| CM0K0XK   | LED  | 100-230V AC     | ●    | 10         | 167,00            |
| CM0M0XM   | LED  | 100-230V AC     | ●    | 10         | 167,00            |
| CM0S0XS   | LED  | 100-230V AC     | ●    | 10         | 167,00            |
| CM0Y0XY   | LED  | 100-230V AC     | ●    | 10         | 167,00            |
| CM0C0XB   | LED  | 110V AC/DC      | ○    | 10         | 167,00            |
| CM0D0XK   | LED  | 110V AC/DC      | ●    | 10         | 167,00            |
| CM0E0XM   | LED  | 110V AC/DC      | ●    | 10         | 167,00            |
| CM0F0XS   | LED  | 110V AC/DC      | ●    | 10         | 167,00            |
| CM0G0XY   | LED  | 110V AC/DC      | ●    | 10         | 167,00            |
| CM0N0XB   | LED  | 220V DC         | ○    | 10         | 167,00            |
| CM0O0XK   | LED  | 220V DC         | ●    | 10         | 167,00            |
| CM0P0XM   | LED  | 220V DC         | ●    | 10         | 167,00            |
| CM0R0XS   | LED  | 220V DC         | ●    | 10         | 167,00            |
| CM0T0XY   | LED  | 220V DC         | ●    | 10         | 167,00            |

## CP/CM Serisi Yedekleri



| Ürün Kodu | Tip                               | Özellik          | Renk                    | Kutu Adedi | Birim Fiyatı (TL) |
|-----------|-----------------------------------|------------------|-------------------------|------------|-------------------|
| C1        | Kontakt Blok                      | 1 NA             | ●                       | 20         | 39,00             |
| C2        | Kontakt Blok                      | 1 NK             | ●                       | 20         | 39,00             |
| C1AU      | Altın Kaplamalı Kontakt Blok      | 1 NA             | ●                       | 20         | 66,00             |
| C2AU      | Altın Kaplamalı Kontakt Blok      | 1 NK             | ●                       | 20         | 66,00             |
| C11       | Kontakt Blok                      | 2 NA             | ●                       | 20         | 90,00             |
| C12       | Joystick Kontakt Blok             | 2 NA             | ●                       | 20         | 90,00             |
| C22       | Kontakt Blok                      | 2 NC             | ●                       | 20         | 90,00             |
| C3BK      | B Butona Uygun Kutuluk            | 1 NA             | ●                       | 20         | 39,00             |
| C4BK      | B Butona Uygun Kutuluk            | 1 NK             | ●                       | 20         | 39,00             |
| C3CK      | C Butona Uygun Kutuluk            | 1 NA             | ●                       | 20         | 39,00             |
| C4CK      | C Butona Uygun Kutuluk            | 1 NK             | ●                       | 20         | 39,00             |
| CPDD*     | Plastik-Düz                       | IP65             | ● B ● K ● M ● S ● Y ● H | 10         | 40,00             |
| CPDF*     | Kalıcı                            | IP65             | ● B ● K ● M ● S ● Y ● H | 10         | 91,00             |
| CPDH*     | Plastik-Çıkık                     | IP65             | ● B ● K ● M ● S ● Y ● H | 10         | 40,00             |
| CPDM*     | Mantar                            | IP65             | ● B ● K ● M ● S ● Y ● H | 10         | 66,00             |
| CPDM72*   | Mantar                            | IP65             | ● K ● H                 | 1          | 120,00            |
| CPDS20    | Seçici - Plastik                  | IP65             | ●                       | 10         | 58,00             |
| CPDS30    | Seçici - Plastik                  | IP65             | ●                       | 10         | 58,00             |
| CPDX*     | Sinyal - Plastik                  | IP65             | ● B ● K ● M ● S ● Y     | 10         | 24,00             |
| CPDE      | Acil Stop Plastik                 | IP65 - Çevirmeli | ●                       | 10         | 90,00             |
| CPDEE     | Acil Stop, 40 mm, Etiketli        | IP65 - Çevirmeli | ●                       | 10         | 90,00             |
| CPDEA30   | Acil Stop Plastik                 | IP65 - Anahtarlı | ●                       | 1          | 235,00            |
| CPDECN30  | Acil Stop Plastik                 | IP65 - Çekmeli   | ●                       | 1          | 105,00            |
| CPDES30   | Acil Stop Plastik                 | IP65 - Sinyalli  | ●                       | 1          | 105,00            |
| CMDD*     | Metal-Düz                         | IP65             | ● B ● K ● M ● S ● Y ● H | 10         | 88,00             |
| CMDH*     | Metal-Çıkık                       | IP65             | ● B ● K ● M ● S ● Y ● H | 10         | 88,00             |
| CMDM*     | Mantar                            | IP65             | ● K ● S ● Y ● H         | 10         | 135,00            |
| CMDS20    | Seçici - Metal                    | IP65             | ●                       | 10         | 120,00            |
| CMDS30    | Seçici - Metal                    | IP65             | ●                       | 10         | 120,00            |
| CMDX*     | Sinyal - Metal                    | IP65             | ● B ● K ● M ● S ● Y     | 10         | 55,00             |
| CMDE      | Acil Stop Metal                   | IP65 - Çevirmeli | ●                       | 10         | 135,00            |
| CMDEE     | Acil Stop, 40 mm, Etiketli, Metal | IP65 - Çevirmeli | ●                       | 10         | 135,00            |

(\* ) yerine istenen rengin harfi eklenir. Örnek CMDXY.

## CP/CM Serisi Yedekleri

### Butonluk / Kutuluk



| Ürün Kodu   | Tip                              | Özellik      | Renk | Kutu Adedi | Birim Fiyatı (TL) |
|-------------|----------------------------------|--------------|------|------------|-------------------|
| CB5 / CK5   | LED'li Sinyal Blok               | 12-30V AC/DC | ●    | 20         | 66,00             |
| CB6 / CK6   | LED'li Sinyal Blok               | 12-30V AC/DC | ●    | 20         | 66,00             |
| CB7 / CK7   | LED'li Sinyal Blok               | 12-30V AC/DC | ●    | 20         | 66,00             |
| CB8 / CK8   | LED'li Sinyal Blok               | 12-30V AC/DC | ●    | 20         | 66,00             |
| CB9 / CK9   | LED'li Sinyal Blok               | 12-30V AC/DC | ●    | 20         | 66,00             |
| CBQ / CKQ   | LED'li Sinyal Blok               | 48V AC/DC    | ●    | 20         | 66,00             |
| CBX / CKX   | LED'li Sinyal Blok               | 48V AC/DC    | ●    | 20         | 66,00             |
| CBV / CKV   | LED'li Sinyal Blok               | 48V AC/DC    | ●    | 20         | 66,00             |
| CBW / CKW   | LED'li Sinyal Blok               | 48V AC/DC    | ●    | 20         | 66,00             |
| CBZ / CKZ   | LED'li Sinyal Blok               | 48V AC/DC    | ●    | 20         | 66,00             |
| CBB / CKB   | LED'li Sinyal Blok               | 100-230V AC  | ●    | 20         | 96,00             |
| CBK / CKK   | LED'li Sinyal Blok               | 100-230V AC  | ●    | 20         | 96,00             |
| CBM / CKM   | LED'li Sinyal Blok               | 100-230V AC  | ●    | 20         | 96,00             |
| CBS / CKS   | LED'li Sinyal Blok               | 100-230V AC  | ●    | 20         | 96,00             |
| CBY / CKY   | LED'li Sinyal Blok               | 100-230V AC  | ●    | 20         | 96,00             |
| CBC / CKC   | LED'li Sinyal Blok               | 110V AC/DC   | ●    | 20         | 96,00             |
| CBD / CKD   | LED'li Sinyal Blok               | 110V AC/DC   | ●    | 20         | 96,00             |
| CBE / CKE   | LED'li Sinyal Blok               | 110V AC/DC   | ●    | 20         | 96,00             |
| CBF / CKF   | LED'li Sinyal Blok               | 110V AC/DC   | ●    | 20         | 96,00             |
| CBG / CKG   | LED'li Sinyal Blok               | 110V AC/DC   | ●    | 20         | 96,00             |
| CBN         | LED'li Sinyal Blok               | 220V DC      | ●    | 20         | 96,00             |
| CBO         | LED'li Sinyal Blok               | 220V DC      | ●    | 20         | 96,00             |
| CBP         | LED'li Sinyal Blok               | 220V DC      | ●    | 20         | 96,00             |
| CBR         | LED'li Sinyal Blok               | 220V DC      | ●    | 20         | 96,00             |
| CBT         | LED'li Sinyal Blok               | 220V DC      | ●    | 20         | 96,00             |
| CA          | Adaptör                          |              |      | 20         | 16,00             |
| CEA         | Ek Adaptör                       |              |      | 10         | 16,00             |
| CEB         | Etanj Başlık Tekli Butonlar için |              |      | 20         | 31,00             |
| CBUTONORTA  | Kontakt Blok Aktivator           |              |      | 20         | 6,00              |
| CSECICIORTA | Kontakt Blok Aktivator           |              |      | 20         | 6,00              |

## Özel Tampon Baskılı Butonlar (Işıksız Mat Yüzeyle)



CM101K20YYOK CM100DYOD

| ÜRÜN KODU | B102K20KY10 | B101K20YY12 | B101K20YYOK | B102K20HB10 | B101K20HHOK | B101K20BB12 | B101K20SH10 | B101K20SS12 | Birim Fiyatı TL |
|-----------|-------------|-------------|-------------|-------------|-------------|-------------|-------------|-------------|-----------------|
| BASKI     | I-O         | I-II        | Oklu        | I-O         | Oklu        | I-II        | I-O         | I-II        | 166,00          |
| ÜRÜN KODU | B100DYOD    | B100DYOY    | B100DHOD    | B100DHOY    | B100DBOD    | B100DBOY    | B100DBZ     | B100DBL     | 81,00           |
| BASKI     | Dikey Oklu  | Yatay Oklu  | Dikey Oklu  | Yatay Oklu  | Dikey Oklu  | Yatay Oklu  | Zil         | Lamba       | 100,00          |
| ÜRÜN KODU | B100DY1     | B100DY2     | B100DB1     | B100DB2     | B200DK0     | B200DH0     | B200DSZ     | B200DSL     | 81,00           |
| BASKI     | I           | II          | I           | II          | 0           | 0           | Zil         | Lamba       | 100,00          |



CEB



BPROT BMUHAFAZA



BET60P BPUL



BET60LED1 BET60LED2



BET60FLASH1 BET60FLASH2



BROZET18 BROZET08



BARP EMNKAPAK

Not: Minimum Sipariş miktarı 50 Adettir.

## B ve C Serisi Butonlar için Aksesuarlar

| Ürün Kodu      | Tip                                | Açıklama                           | Özellik                  | Kutu Adedi | Birim Fiyatı (TL) |
|----------------|------------------------------------|------------------------------------|--------------------------|------------|-------------------|
| BROZET08       | Etiket Tutucu                      |                                    | 8 mm                     | 100        | 6,00              |
| BROZET18       | Etiket Tutucu                      |                                    | 18 mm                    | 100        | 6,00              |
| BCIFTLIROZET18 | Çiftli Etiket Tutucu               |                                    | 18 mm                    | 100        | 6,00              |
| BET08          | Etiket                             | Boş                                | 8 mm Boş                 | 100        | 3,50              |
| BET18          | Etiket                             | Boş                                | 18 mm Boş                | 100        | 3,50              |
| BET08START     | Etiket                             | (START) Baskılı                    | 8 mm Start               | 100        | 6,00              |
| BET08STOP      | Etiket                             | (STOP) Baskılı                     | 8 mm Stop                | 100        | 6,00              |
| BET0801        | Etiket                             | (o-i) Baskılı                      | 8 mm                     | 100        | 6,00              |
| BET0801OK      | Etiket                             | (o-i) (Ok) İşareti Baskılı         | 8 mm                     | 100        | 6,00              |
| BET08201       | Etiket                             | (ii-o-i) Baskılı                   | 8 mm                     | 100        | 6,00              |
| BET08201OK     | Etiket                             | (ii-o-i) (Ok) İşareti Baskılı      | 8 mm                     | 100        | 6,00              |
| BET080         | Etiket, Şeffaf                     |                                    | 8 mm                     | 100        | 3,50              |
| BET180         | Etiket, Şeffaf                     |                                    | 18 mm                    | 100        | 3,50              |
| BET60P         | Etiket, Plastik                    | (EMERGENCY STOP) Baskılı           | 60 mm                    | 10         | 54,00             |
| BET90P         | Etiket, Plastik                    | (EMERGENCY STOP) Baskılı           | 90 mm                    | 10         | 84,00             |
| BET60A         | Etiket, Alüminyum                  | (EMERGENCY STOP) Baskılı           | 60 mm                    | 10         | 31,00             |
| BET90A         | Etiket, Alüminyum                  | (EMERGENCY STOP) Baskılı           | 90 mm                    | 10         | 54,00             |
| BET60LEDO      | Etiket, Sürekli Yanar LED, Plastik | Boş                                | 60 mm - 24V AC/DC        | 10         | 225,00            |
| BET60LED1      | Etiket, Sürekli Yanar LED, Plastik | (EMERGENCY- ACİL DURDURMA) Baskılı | 60 mm - 24V AC/DC        | 10         | 225,00            |
| BET60LED2      | Etiket, Sürekli Yanar LED, Plastik | (EMERGENCY- EMERGENCY) Baskılı     | 60 mm - 24V AC/DC        | 10         | 225,00            |
| BET60LED3      | Etiket, Sürekli Yanar LED, Plastik | (DİKKAT) Baskılı                   | 60 mm - 24V AC/DC        | 10         | 225,00            |
| BET60FLASH0    | Etiket, Flash Yanar LED, Plastik   | Boş                                | 60 mm - 24V AC/DC        | 10         | 235,00            |
| BET60FLASH1    | Etiket, Flash Yanar LED, Plastik   | (EMERGENCY- ACİL DURDURMA) Baskılı | 60 mm - 24V AC/DC        | 10         | 235,00            |
| BET60FLASH2    | Etiket, Flash Yanar LED, Plastik   | (EMERGENCY- EMERGENCY) Baskılı     | 60 mm - 24V AC/DC        | 10         | 235,00            |
| BET60FLASH3    | Etiket, Flash Yanar LED, Plastik   | (DİKKAT) İşareti Baskılı           | 60 mm - 24V AC/DC        | 10         | 235,00            |
| BMUHAFAZA      | Emniyet Koruma                     |                                    | Darbe Muhafaza           | 20         | 13,00             |
| CMUHAFAZA      | Emniyet Koruma                     |                                    | Darbe Muhafaza           | 20         | 13,00             |
| BPUL           | Pul                                |                                    | Buton Sıkıştırma         | 100        | 6,00              |
| TIPASOM        | Kör Tapa                           |                                    |                          | 100        | 14,00             |
| BEB            | Silikon Buton Kılıfı B Serisi için |                                    | Tekli Butonlar İçin      | 20         | 31,00             |
| CEB            | Silikon Buton Kılıfı C Serisi için |                                    | Tekli Butonlar için      | 20         | 31,00             |
| BEBK20         | Silikon Buton Kılıfı               |                                    | İkiz Butonlar İçin       | 20         | 40,00             |
| BEBK21         | Silikon Buton Kılıfı               |                                    | Çıkık İkiz Butonlar İçin | 20         | 40,00             |
| BPROT          | B Buton Koruma                     |                                    |                          | 24         | 7,20              |
| BSOMAN         | Somun Anahtarı                     |                                    |                          | 10         | 9,50              |
| BARP           | DIN Ray Aparatı M22 Butonlar için  |                                    |                          | 1          | 95,00             |
| EMNKAPAK       | Emniyet Kapak Koruma               |                                    |                          | 1          | 52,00             |



BET08201OK2

BET08201OK

BET08

BET18

BET08START

BET08STOP

BET0801

BET0801OK

BET08201

## D Serisi Butonlar, 16 mm, IP 50

### Dikdörtgen, Yaylı Tip



D100DDK



D100DDY

| Ürün Kodu | Kontakt Düzeni | Renk*         | Kutu Adedi | Birim Fiyatı (TL) |
|-----------|----------------|---------------|------------|-------------------|
| D100DD*   | 1 NA           | ⊖ B K M S Y H | 10         | 84,00             |
| D101DD*   | 2 NA           | ⊖ B K M S Y H | 10         | 120,00            |
| D102DD*   | 1 NA + 1 NK    | ⊖ B K M S Y H | 10         | 120,00            |
| D200DD*   | 1 NK           | ⊖ B K M S Y H | 10         | 84,00             |
| D202DD*   | 2 NK           | ⊖ B K M S Y H | 10         | 120,00            |

### Kare, Yaylı Tip



D100KDM



D200KDK

| Ürün Kodu | Kontakt Düzeni | Renk*         | Kutu Adedi | Birim Fiyatı (TL) |
|-----------|----------------|---------------|------------|-------------------|
| D100KD*   | 1 NA           | ⊖ B K M S Y H | 10         | 84,00             |
| D101KD*   | 2 NA           | ⊖ B K M S Y H | 10         | 120,00            |
| D102KD*   | 1 NA + 1 NK    | ⊖ B K M S Y H | 10         | 120,00            |
| D200KD*   | 1 NK           | ⊖ B K M S Y H | 10         | 84,00             |
| D202KD*   | 2 NK           | ⊖ B K M S Y H | 10         | 120,00            |

### Yuvarlak, Yaylı Tip



D100YDS



D200YDK

| Ürün Kodu | Kontakt Düzeni | Renk*         | Kutu Adedi | Birim Fiyatı (TL) |
|-----------|----------------|---------------|------------|-------------------|
| D100YD*   | 1 NA           | ⊖ B K M S Y H | 10         | 84,00             |
| D101YD*   | 2 NA           | ⊖ B K M S Y H | 10         | 120,00            |
| D102YD*   | 1 NA + 1 NK    | ⊖ B K M S Y H | 10         | 120,00            |
| D200YD*   | 1 NK           | ⊖ B K M S Y H | 10         | 84,00             |
| D202YD*   | 2 NK           | ⊖ B K M S Y H | 10         | 120,00            |

Not1: LED'li seçenekler için ortadaki "0" rakamı yerine "24V AC/DC" geriliminde 5: Beyaz, 6: Kırmızı, 7: Mavi, 8: Sarı, 9: Yeşil koyunuz.  
Örnek D190DDY

### Yuvarlak, Seçici Tip



D101YS30

| Ürün Kodu | Tip           | Kontakt Düzeni | Pozisyon | Renk | Kutu Adedi | Birim Fiyatı (TL) |
|-----------|---------------|----------------|----------|------|------------|-------------------|
| D100YS20  |               | 1 NA           | 0-1      | ●    | 10         | 93,00             |
| D100YS21  | Dönüştür      | 1 NA           | 0-1      | ●    | 10         | 93,00             |
| D101YS30  |               | 2 NA           | II-0-1   | ●    | 10         | 129,00            |
| D101YS31  | Tek Dönüştür  | 2 NA           | II-0-1   | ●    | 10         | 129,00            |
| D101YS32  | Çift Dönüştür | 2 NA           | II-0-1   | ●    | 10         | 129,00            |

### Mantar, Yaylı Tip



D100YM30K

| Ürün Kodu | Kontakt Düzeni | Renk*         | Kutu Adedi | Birim Fiyatı (TL) |
|-----------|----------------|---------------|------------|-------------------|
| D100YM30* | 1 NA           | ⊖ B K M S Y H | 10         | 93,00             |
| D102YM30* | 1 NA + 1 NK    | ⊖ B K M S Y H | 10         | 129,00            |
| D200YM30* | 1 NK           | ⊖ B K M S Y H | 10         | 93,00             |

### Acil Stop Tip



D200YE30K

| Ürün Kodu | Kontakt Düzeni | Renk* | Kutu Adedi | Birim Fiyatı (TL) |
|-----------|----------------|-------|------------|-------------------|
| D100YE30K | 1 NA           | ●     | 10         | 114,00            |
| D102YE30K | 1 NA + 1 NK    | ●     | 10         | 150,00            |
| D200YE30K | 1 NK           | ●     | 10         | 114,00            |

### D Serisi Yedekleri



D1



D2

| Ürün Kodu | Kontakt Düzeni | Renk* | Kutu Adedi | Birim Fiyatı (TL) |
|-----------|----------------|-------|------------|-------------------|
| D1        | 1 NA           |       | 10         | 36,00             |
| D2        | 1 NK           |       | 10         | 36,00             |
| D5        | 24V AC/DC      | ○     | 10         | 58,00             |
| D6        | 24V AC/DC      | ●     | 10         | 58,00             |
| D7        | 24V AC/DC      | ●     | 10         | 58,00             |
| D8        | 24V AC/DC      | ●     | 10         | 58,00             |
| D9        | 24V AC/DC      | ●     | 10         | 58,00             |
| DA        | Buton Adaptörü |       | 10         | 12,00             |



D7





D060DXK



D090YXY



D080KXS



D070YXM



MBSDE024S



MDS024B



MDS0220Y

## D Serisi 16 mm Adaptörlü Sinyal Lambaları (LED'li)

| Ürün Kodu | Buton Serisi             | Nominal Gerilim | Renk | Kutu Adedi | Birim Fiyatı (TL) |
|-----------|--------------------------|-----------------|------|------------|-------------------|
| D050DXB   | D tipi dikdörtgen sinyal | 12-24V AC/DC    | ○    | 10         | 92,00             |
| D060DXK   | D tipi dikdörtgen sinyal | 12-24V AC/DC    | ●    | 10         | 92,00             |
| D070DXM   | D tipi dikdörtgen sinyal | 12-24V AC/DC    | ●    | 10         | 92,00             |
| D080DXS   | D tipi dikdörtgen sinyal | 12-24V AC/DC    | ●    | 10         | 92,00             |
| D090DXY   | D tipi dikdörtgen sinyal | 12-24V AC/DC    | ●    | 10         | 92,00             |
| D050KXB   | D tipi kare sinyal       | 12-24V AC/DC    | ○    | 10         | 92,00             |
| D060KXK   | D tipi kare sinyal       | 12-24V AC/DC    | ●    | 10         | 92,00             |
| D070KXM   | D tipi kare sinyal       | 12-24V AC/DC    | ●    | 10         | 92,00             |
| D080KXS   | D tipi kare sinyal       | 12-24V AC/DC    | ●    | 10         | 92,00             |
| D090KXY   | D tipi kare sinyal       | 12-24V AC/DC    | ●    | 10         | 92,00             |
| D050YXB   | D tipi yuvarlak sinyal   | 12-24V AC/DC    | ○    | 10         | 92,00             |
| D060YXK   | D tipi yuvarlak sinyal   | 12-24V AC/DC    | ●    | 10         | 92,00             |
| D070YXM   | D tipi yuvarlak sinyal   | 12-24V AC/DC    | ●    | 10         | 92,00             |
| D080YXS   | D tipi yuvarlak sinyal   | 12-24V AC/DC    | ●    | 10         | 92,00             |
| D090YXY   | D tipi yuvarlak sinyal   | 12-24V AC/DC    | ●    | 10         | 92,00             |

## D Serisi 16 mm Monoblok Sinyal Lambaları (LED'li) IP54

| Ürün Kodu | Buton Serisi           | Özellik     | Nominal Gerilim | Renk        | Kutu Adedi | Birim Fiyatı (TL) |
|-----------|------------------------|-------------|-----------------|-------------|------------|-------------------|
| MDS012*   | D tipi yuvarlak sinyal | Düz Cam     | 12V AC/DC       | ● ● ● ● ● ● | 10         | 53,00             |
| MDS024*   | D tipi yuvarlak sinyal | Düz Cam     | 24V AC/DC       | ● ● ● ● ● ● | 10         | 53,00             |
| MDS0110*  | D tipi yuvarlak sinyal | Düz Cam     | 110V AC/DC      | ● ● ● ● ● ● | 10         | 53,00             |
| MDS0220*  | D tipi yuvarlak sinyal | Düz Cam     | 220V AC         | ● ● ● ● ● ● | 10         | 53,00             |
| MDS012*   | D tipi yuvarlak sinyal | Petekli Cam | 12V AC/DC       | ● ● ● ● ● ● | 10         | 53,00             |
| MDS024*   | D tipi yuvarlak sinyal | Petekli Cam | 24V AC/DC       | ● ● ● ● ● ● | 10         | 53,00             |
| MDS0110*  | D tipi yuvarlak sinyal | Petekli Cam | 110V AC/DC      | ● ● ● ● ● ● | 10         | 53,00             |
| MDS0220*  | D tipi yuvarlak sinyal | Petekli Cam | 220V AC         | ● ● ● ● ● ● | 10         | 53,00             |

(\* ) yerine istenen rengin harfi eklenir.

## H Serisi Butonlar, 30 mm, IP 50

### Düz, Yaylı Tip

| Ürün Kodu | Kontakt Düzeni | Renk*           | Kutu Adedi | Birim Fiyatı (TL) |
|-----------|----------------|-----------------|------------|-------------------|
| H100D*    | 1 NA           | ● ● ● ● ● ● ● ● | 10         | 90,00             |
| H101D*    | 2 NA           | ● ● ● ● ● ● ● ● | 10         | 130,00            |
| H102D*    | 1 NA + 1 NK    | ● ● ● ● ● ● ● ● | 10         | 130,00            |
| H200D*    | 1 NK           | ● ● ● ● ● ● ● ● | 10         | 90,00             |
| H202D*    | 2 NK           | ● ● ● ● ● ● ● ● | 10         | 130,00            |

YEDEKLER: kontak blok ve ışıklı kontak bloklarına B serisinden bakabilirsiniz.



H100DY



H200DK



H100HY



H102HS

### Çıkık, Yaylı Tip

| Ürün Kodu | Kontakt Düzeni | Renk            | Kutu Adedi | Birim Fiyatı (TL) |
|-----------|----------------|-----------------|------------|-------------------|
| H100H*    | 1 NA           | ● ● ● ● ● ● ● ● | 10         | 90,00             |
| H101H*    | 2 NA           | ● ● ● ● ● ● ● ● | 10         | 130,00            |
| H102H*    | 1 NA + 1 NK    | ● ● ● ● ● ● ● ● | 10         | 130,00            |
| H200H*    | 1 NK           | ● ● ● ● ● ● ● ● | 10         | 90,00             |
| H202H*    | 2 NK           | ● ● ● ● ● ● ● ● | 10         | 130,00            |

### Mantar, Yaylı Tip

| Ürün Kodu | Kontakt Düzeni | Renk*           | Kutu Adedi | Birim Fiyatı (TL) |
|-----------|----------------|-----------------|------------|-------------------|
| H100M*    | 1 NA           | ● ● ● ● ● ● ● ● | 10         | 92,00             |
| H200M*    | 1 NK           | ● ● ● ● ● ● ● ● | 10         | 92,00             |
| H102M*    | 1 NA + 1 NK    | ● ● ● ● ● ● ● ● | 10         | 132,00            |



H100MS

### Seçici Tip

| Ürün Kodu | Tip          | Kontakt Düzeni | Pozisyon | Açı | Renk | Kutu Adedi | Birim Fiyatı (TL) |
|-----------|--------------|----------------|----------|-----|------|------------|-------------------|
| H100S20   | Kalıcı       | 1NA            | 0-I      | ↙   | ●    | 10         | 100,00            |
| H100S21   | Dönüslü      | 1NA            | 0-I      | ↘   | ●    | 10         | 100,00            |
| H101S30   | Kalıcı       | 2NA            | II-0-I   | ↙   | ●    | 10         | 140,00            |
| H101S31   | Tek Dönüslü  | 2NA            | II-0-I   | ↘   | ●    | 10         | 140,00            |
| H101S32   | Çift Dönüslü | 2NA            | II-0-I   | ↕   | ●    | 10         | 140,00            |



H100S20



H101S30



H200EE

## Acil Stop Tip

| Ürün Kodu | Tip      | Kontakt Düzeni | Renk* | Kutu Adedi | Birim Fiyatı (TL) |
|-----------|----------|----------------|-------|------------|-------------------|
| H200E     |          | 1 NK           | K     | 10         | 135,00            |
| H200EE    | Etiketli | 1 NK           | K     | 10         | 135,00            |



H060XK

## H Serisi Sinyal Lambaları

| Ürün Kodu | Işık       | Çalışma Gerilimi | Renk  | Kutu Adedi | Birim Fiyatı (TL) |
|-----------|------------|------------------|-------|------------|-------------------|
| H030X*    | BA9S DUYLU |                  | K S Y | 10         | 82,00             |
| H050XB    | LED        | 12-30V AC/DC     | B     | 10         | 109,00            |
| H060XK    | LED        | 12-30V AC/DC     | K     | 10         | 109,00            |
| H070XM    | LED        | 12-30V AC/DC     | M     | 10         | 109,00            |
| H080XS    | LED        | 12-30V AC/DC     | S     | 10         | 109,00            |
| H090XY    | LED        | 12-30V AC/DC     | Y     | 10         | 109,00            |



HPMR10K2

## Potansiyometre - Dijital Göstergeli (1,5W@70°C IP65)

| Ürün Kodu | Özellik       | Tur Sayısı | Çalışma Gerilimi | Çıkış Gerilimi | Kutu Adedi | Birim Fiyatı (TL) |
|-----------|---------------|------------|------------------|----------------|------------|-------------------|
| HPMR01K1  | 1 K $\Omega$  | Çok Tur    | 24V DC           | 10V DC         | 1          | 2560,00           |
| HPMR02K1  | 2 K $\Omega$  | Çok Tur    | 24V DC           | 10V DC         | 1          | 2560,00           |
| HPMR05K1  | 5 K $\Omega$  | Çok Tur    | 24V DC           | 10V DC         | 1          | 2560,00           |
| HPMR10K1  | 10 K $\Omega$ | Çok Tur    | 24V DC           | 10V DC         | 1          | 2560,00           |
| HPMR01K2  | 1 K $\Omega$  | Çok Tur    | 24 V DC          | 24 V DC        | 1          | 2560,00           |
| HPMR02K2  | 2 K $\Omega$  | Çok Tur    | 24 V DC          | 24 V DC        | 1          | 2560,00           |
| HPMR05K2  | 5 K $\Omega$  | Çok Tur    | 24 V DC          | 24 V DC        | 1          | 2560,00           |
| HPMR10K2  | 10 K $\Omega$ | Çok Tur    | 24 V DC          | 24 V DC        | 1          | 2560,00           |

## KB Serisi Butonlar, 22 mm, IP 40

### Düz, Yaylı Tip

| Ürün Kodu | Tip           | Kontakt Düzeni | Renk      | Kutu Adedi | Birim Fiyatı (TL) |
|-----------|---------------|----------------|-----------|------------|-------------------|
| KB12D*    |               | 1 NK           | B K M S Y | 10         | 89,00             |
| KB34D*    |               | 1 NA           | B K M S Y | 10         | 89,00             |
| KB14D*    |               | 1 NK + 1 NA    | B K M S Y | 10         | 107,00            |
| KB12R*    | Etanjlı       | 1 NK           | B K M S Y | 10         | 89,00             |
| KB34R*    | Etanjlı       | 1 NA           | B K M S Y | 10         | 89,00             |
| KB14R*    | Etanjlı       | 1 NK + 1 NA    | B K M S Y | 10         | 107,00            |
| KB14R*0   | Etanjlı, Oklu | 1 NK + 1 NA    | B K M S Y | 10         | 112,00            |
| KB34R*0   | Etanjlı, Oklu | 1 NA           | B K M S Y | 10         | 94,00             |
| KB12R*0   | Etanjlı, Oklu | 1 NK           | B K M S Y | 10         | 94,00             |



KB34DY



KB14RS-0



KB34S2

### Seçici Tip

| Ürün Kodu | Kontakt Düzeni | Renk | Kutu Adedi | Birim Fiyatı (TL) |
|-----------|----------------|------|------------|-------------------|
| KB34S2    | 1 NA           | ●    | 10         | 134,00            |
| KB14S2    | 1 NA + 1 NK    | ●    | 10         | 152,00            |

### Mandallı Tip

| Ürün Kodu | Kontakt Düzeni | Renk | Kutu Adedi | Birim Fiyatı (TL) |
|-----------|----------------|------|------------|-------------------|
| KB12C     | 1 NK           | B    | 10         | 129,00            |
| KB34C     | 1 NA           | B    | 10         | 129,00            |
| KB14C     | 1 NA + 1 NK    | B    | 10         | 147,00            |



KB12C



KB14A2

### Anahtarlı Tip

| Ürün Kodu | Kontakt Düzeni | Renk | Kutu Adedi | Birim Fiyatı (TL) |
|-----------|----------------|------|------------|-------------------|
| KB14A2    | 1 NA + 1 NK    | ●    | 1          | 326,00            |

### Mantar Tip

| Ürün Kodu | Kontakt Düzeni | Renk  | Kutu Adedi | Birim Fiyatı (TL) |
|-----------|----------------|-------|------------|-------------------|
| KB12M*    | 1 NK           | K S Y | 10         | 107,00            |
| KB34M*    | 1 NA           | K S Y | 10         | 107,00            |
| KB14M*    | 1 NA + 1 NK    | K S Y | 10         | 125,00            |



KB12MK



KB12E

## Acil Stop Tip

| Ürün Kodu | Tip       | Kontakt Düzeni | Renk | Kutu Adedi | Birim Fiyatı (TL) |
|-----------|-----------|----------------|------|------------|-------------------|
| KB12E     | Çevirmeli | 1 NK           | ●    | 10         | 173,00            |
| KB14E     | Çevirmeli | 1 NA + 1 NK    | ●    | 10         | 191,00            |



KB12

## KB Serisi Buton Yedekleri

| Ürün Kodu | Tip                                | Kontakt Düzeni | Renk        | Kutu Adedi | Birim Fiyatı (TL) |
|-----------|------------------------------------|----------------|-------------|------------|-------------------|
| KB12      | Kontakt Blok                       | 1 NK           |             | 100        | 53,00             |
| KB34B     | Kontakt Blok                       | 1 NA           |             | 100        | 53,00             |
| KB14B     | Kontakt Blok, Çift Devre, Butonluk | 1 NA + 1 NK    |             | 100        | 71,00             |
| KB14K     | Kontakt Blok, Çift Devre, Kutuluk  | 1 NA + 1 NK    |             | 100        | 71,00             |
| D*        | Buton                              |                | ● ● ● ● ● ● | 100        | 36,00             |

\* (\*) yerine istenen rengin harfi eklenir.

## MB Serisi Monoblok Butonlar, 22 mm, IP 50

### Düz, Yaylı Tip

| Ürün Kodu | Kontakt Düzeni | Renk        | Kutu Adedi | Birim Fiyatı (TL) |
|-----------|----------------|-------------|------------|-------------------|
| MB100D*   | 1 NA           | ● ● ● ● ● ● | 10         | 59,00             |
| MB102D*   | 1 NA + 1 NK    | ● ● ● ● ● ● | 10         | 78,00             |
| MB200D*   | 1 NK           | ● ● ● ● ● ● | 10         | 59,00             |
| MB101D*   | 2 NA           | ● ● ● ● ● ● | 10         | 78,00             |
| MB202D*   | 2 NK           | ● ● ● ● ● ● | 10         | 78,00             |



MB102DM



MB100DY



MB100FY

### Kalçılı Yaylı Tip

| Ürün Kodu | Kontakt Düzeni | Renk        | Kutu Adedi | Birim Fiyatı (TL) |
|-----------|----------------|-------------|------------|-------------------|
| MB100F*   | 1 NA           | ● ● ● ● ● ● | 10         | 76,00             |
| MB200F*   | 1 NK           | ● ● ● ● ● ● | 10         | 76,00             |
| MB101F*   | 2 NA           | ● ● ● ● ● ● | 10         | 95,00             |
| MB102F*   | 1 NA + 1 NK    | ● ● ● ● ● ● | 10         | 95,00             |



MB100HY

### Çıkık Yaylı Tip

| Ürün Kodu | Kontakt Düzeni | Renk        | Kutu Adedi | Birim Fiyatı (TL) |
|-----------|----------------|-------------|------------|-------------------|
| MB100H*   | 1 NA           | ● ● ● ● ● ● | 10         | 59,00             |
| MB101H*   | 2 NA           | ● ● ● ● ● ● | 10         | 78,00             |
| MB102H*   | 1 NA + 1 NK    | ● ● ● ● ● ● | 10         | 78,00             |
| MB200H*   | 1 NK           | ● ● ● ● ● ● | 10         | 59,00             |
| MB202H*   | 2 NK           | ● ● ● ● ● ● | 10         | 78,00             |



MB100S20

### Seçici Tip

| Ürün Kodu | Tip           | Kontakt Düzeni | pozisyon | Açı | Renk | Kutu Adedi | Birim Fiyatı (TL) |
|-----------|---------------|----------------|----------|-----|------|------------|-------------------|
| MB100S20  |               | 1 NA           | 0-1      | 60° | ●    | 10         | 76,00             |
| MB100S21  | Dönüştür      | 1 NA           | 0-1      | 60° | ●    | 10         | 76,00             |
| MB101S30  |               | 2 NA           | II-0-1   | 60° | ●    | 10         | 95,00             |
| MB101S31  | Tek Dönüştür  | 2 NA           | II-0-1   | 60° | ●    | 10         | 95,00             |
| MB101S32  | Çift Dönüştür | 2 NA           | II-0-1   | 60° | ●    | 10         | 95,00             |



MB200E



MB200EE

## Acil Stop Tip

| Ürün Kodu | Tip                | Kontakt Düzeni | Çap | Renk | Kutu Adedi | Birim Fiyatı (TL) |
|-----------|--------------------|----------------|-----|------|------------|-------------------|
| MB200E    | Çevirmeli          | 1 NK           | 40  | ●    | 10         | 102,00            |
| MB202E    | Çevirmeli          | 2 NK           | 40  | ●    | 10         | 121,00            |
| MB200EE   | Etiketli Çevirmeli | 1 NK           | 40  | ●    | 10         | 102,00            |
| MB202EE   | Etiketli Çevirmeli | 2 NK           | 40  | ●    | 10         | 121,00            |



MB200MK

## Mantar Tip

| Ürün Kodu | Kontakt Düzeni | Renk  | Kutu Adedi | Birim Fiyatı (TL) |
|-----------|----------------|-------|------------|-------------------|
| MB100M*   | 1 NA           | ● ● ● | 10         | 82,00             |
| MB101M*   | 2 NA           | ● ● ● | 10         | 101,00            |
| MB102M*   | 1 NA + 1 NK    | ● ● ● | 10         | 101,00            |
| MB200M*   | 1 NK           | ● ● ● | 10         | 82,00             |
| MB202M*   | 2 NK           | ● ● ● | 10         | 101,00            |



MBSD024Y



MBSP220M



MBSD024S



MBSP110K

## Monoblok Sinyal Lambaları (LED'li)

| Ürün Kodu | Özellik     | Nominal Gerilim | Renk      | Kutu Adedi | Birim Fiyatı (TL) |
|-----------|-------------|-----------------|-----------|------------|-------------------|
| MBSD012*  | Düz Cam     | 12V AC/DC       | B K M S Y | 10         | 53,00             |
| MBSD024*  | Düz Cam     | 24V AC/DC       | B K M S Y | 10         | 53,00             |
| MBSD048*  | Düz Cam     | 48V AC/DC       | B K M S Y | 10         | 53,00             |
| MBSD048D* | Düz Cam     | 48V DC          | B K M S Y | 10         | 53,00             |
| MBSD110*  | Düz Cam     | 110V AC         | B K M S Y | 10         | 53,00             |
| MBSD110D* | Düz Cam     | 110V DC         | B K M S Y | 10         | 53,00             |
| MBSD220*  | Düz Cam     | 220V AC         | B K M S Y | 10         | 53,00             |
| MBSP012*  | Petekli Cam | 12V AC/DC       | B K M S Y | 10         | 53,00             |
| MBSP024*  | Petekli Cam | 24V AC/DC       | B K M S Y | 10         | 53,00             |
| MBSP110*  | Petekli Cam | 110V AC         | B K M S Y | 10         | 53,00             |
| MBSP220*  | Petekli Cam | 220V AC         | B K M S Y | 10         | 53,00             |

• (\*) yerine istenen rengin harfi eklenir.

## Monoblok Buzzerlar IP50

### MB Serisi Ø 22 mm Monoblok Buzzer Sinyal Tipleri (LED'li), 90 db (10 cm Uzaklıkta)

| Ürün Kodu | Özellik | Nominal Gerilim | Kutu Adedi | Birim Fiyatı (TL) |
|-----------|---------|-----------------|------------|-------------------|
| MBZS012S  | Işıklı  | 12V AC/DC       | 10         | 135,00            |
| MBZS024S  | Işıklı  | 24V AC/DC       | 10         | 135,00            |
| MBZS110S  | Işıklı  | 110V AC         | 10         | 135,00            |
| MBZS220S  | Işıklı  | 220V AC         | 10         | 135,00            |
| MBZX012S  |         | 12V AC/DC       | 10         | 110,00            |
| MBZX024S  |         | 24V AC/DC       | 10         | 110,00            |
| MBZX110S  |         | 110V AC         | 10         | 110,00            |
| MBZX220S  |         | 220V AC         | 10         | 110,00            |

Not: IP65 istendiğinde sonuna "E" harfi eklenmektedir.

Ses 5 desibel düşmektedir. Fiyat farkı 8,00 TL'dir



MBZS024S



MBZX220S



S100LK



S102NS



S140NK



S224NB



S140NY2



S222LS



S22RGB024PC



S22RGB024PX



S106N

## Sinyal Lambaları

| Ürün Kodu    | Çap (mm) | Işık                 | Özellik                       | Gerilim   | Renk      | Kutu Adedi | Birim Fiyatı (TL) |
|--------------|----------|----------------------|-------------------------------|-----------|-----------|------------|-------------------|
| S060N*       | 6        | Ampul                | 12 cm Kablo                   | 230V AC   | B K M S Y | 100        | 10,40             |
| S100N*       | 10       | Ampul                | 12 cm Kablo                   | 230V AC   | B K M S Y | 100        | 11,70             |
| S100L*       | 10       | LED                  | 12 cm Kablo                   | 230V AC   | B K M S Y | 100        | 35,20             |
| S100L*1      | 10       | LED                  | 12 cm Kablo                   | 12V AC/DC | B K M S Y | 100        | 35,20             |
| S100L*2      | 10       | LED                  | 12 cm Kablo                   | 24V AC/DC | B K M S Y | 100        | 35,20             |
| S100N*5SP0   | 10       | Ampul                | 12 cm Silikon Kablolu         | 230V AC   | B K M S Y | 100        | 16,80             |
| S102N*       | 10       | Ampul                | Terminalli                    | 230V AC   | B K M S Y | 50         | 22,50             |
| S105N*       | 10       | Ampul                | Tırnaklı Somunsuz, Terminalli | 230V AC   | B K M S Y | 50         | 22,40             |
| S106N*       | 10       | Ampul                | Tırnaklı Somunsuz, Kablolu    | 230V AC   | B K M S Y | 100        | 11,10             |
| S140N*       | 14       | Ampul                | Terminalli                    | 230V AC   | B K M S Y | 50         | 18,70             |
| S140N*1      | 14       | Ampul                | Terminalli                    | 12V DC    | B K M S Y | 50         | 27,50             |
| S140N*2      | 14       | Ampul                | Terminalli                    | 24V DC    | B K M S Y | 50         | 27,60             |
| S145N*       | 14       | Ampul                | Tırnaklı                      | 230V AC   | B K M S Y | 50         | 16,20             |
| S220N*       | 22       | Ampul                | Konik Cam                     | 230V      | B K M S Y | 20         | 40,90             |
| S220N*6      | 22       | Duyulu Ampulsüz      | Konik Cam                     |           | B K M S Y | 20         | 40,90             |
| S222N*       | 22       | Ampul                | Korunmalı                     | 230V AC   | B K M S Y | 20         | 26,80             |
| S222L*       | 22       | LED                  | Korunmalı                     | 230V AC   | B K M S Y | 20         | 57,70             |
| S222L*1      | 22       | LED                  | Korunmalı                     | 12V AC/DC | B K M S Y | 20         | 57,70             |
| S222L*2      | 22       | LED                  | Korunmalı                     | 24V AC/DC | B K M S Y | 20         | 57,70             |
| S224N*       | 22       | Ampul                | Terminal + Vida               | 230V AC   | B K M S Y | 20         | 37,30             |
| S224N*7      | 22       | Ba9S Duyulu Ampulsüz | Terminal + Vida               |           | B K M S Y | 20         | 29,10             |
| S22RGB024PC1 | 22       | LED                  | PNP, Kablo 1 M                | RGB LED   | K M Y     | 1          | 260,00            |
| S22RGB024NC1 | 22       | LED                  | NPN, Kablo 1 M                | RGB LED   | K M Y     | 1          | -                 |
| S22RGB024PX  | 22       | LED                  | PNP, M12 Konnektörlü          | RGB LED   | K M Y     | 1          | -                 |
| S22RGB024NX  | 22       | LED                  | NPN, M12 Konnektörlü          | RGB LED   | K M Y     | 1          | -                 |

• (\*) yerine istenen rengin harfi eklenir.

Not: S145NO ve S220NO sinyal lambaları şeffaf renktedir.

## Yedekler

| Ürün Kodu | Işık                 | Özellik     | Gerilim   | Renk | Kutu Adedi | Birim Fiyatı (TL) |
|-----------|----------------------|-------------|-----------|------|------------|-------------------|
| PDA       | Plastik Duyulu Ampul |             | 220V AC   | B    | 100        | 10,50             |
| NA201Y    | Neon Ampul           | Ba9S Duyulu | 220V AC   | Y    | 100        | 28,00             |
| NA201     | Neon Ampul           | Ba9S Duyulu | 220V AC   | S    | 100        | 17,00             |
| NA101     | Neon Ampul           | E10 Duyulu  | 220V AC   | S    | 100        | 14,00             |
| NA202     | Flamanlı Ampul       | Ba9S Duyulu | 24V AC/DC | S    | 100        | 18,00             |



PDA



NA201Y

emas<sup>®</sup>



## KUMANDA KUTULARI



P1C300M72H



P1C400DK



P1C300M72



P1C400M72



P1C300DY



P1C304MK



P1C304DK



P1BOS

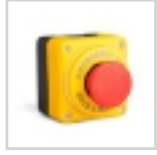

P1EC400E40



P1EC400E40K



P1EC400E40L



P1EBOS



P2BOS



P44C



P2AB



P2ABE30



P2CCM



P2CC



P3BOS



P3C1A2BE30



P43A1BE30



P4BOS



P43A1B



P6BOS

## P Serisi (Uygun Butonlarla IP65)

| Ürün Kodu          | Buton Sayısı | Özellik   | Kutu Rengi        | Kutu Adedi | Birim Fiyatı (TL) |
|--------------------|--------------|---|-------------------|------------|-------------------|
| P1C300M72H         | 1            | C Serisi 72 mm Mantar Siyah Buton + C3CK (NO)   | Gri-Siyah         | 1          | 254,00            |
| P1C400M72          | 1            | C Serisi 72 mm Mantar Kırmızı Buton + C4CK (NC)   | Gri-Siyah         | 1          | 254,00            |
| P1C300M72          | 1            | C Serisi 72 mm Mantar Kırmızı Buton + C3CK (NO)   | Gri-Siyah         | 1          | 254,00            |
| <b>P1C400E72</b>   | <b>1</b>     | <b>C Serisi Acil Stop 72 mm Çevirmeli Kırmızı Buton + C4CK (NC)</b>                                       | <b>Gri-Siyah</b>  | <b>1</b>   | <b>274,00</b>     |
| P1C300DY           | 1            | B Serisi Düz Yeşil Buton + C3BK (NO)  | Siyah-Gri         | 1          | 165,00            |
| P1C400DK           | 1            | B Serisi Düz Kırmızı Buton + C4BK (NC)  | Siyah-Gri         | 1          | 165,00            |
| P1C304DK           | 1            | B Serisi Düz Kırmızı Buton + C3CK (NO)  | Siyah-Gri         | 1          | 204,00            |
| P1C304MK           | 1            | B Serisi 40 mm Mantar Kırmızı Buton + C3BK (NO) + C4BK (NC)   | Siyah-Gri         | 1          | 207,00            |
| <b>P1EC400E40</b>  | <b>1</b>     | <b>B Serisi Acil Stop 40 mm Çevirmeli Kırmızı Buton + C4BK (NC)</b>                                       | <b>Siyah-Gri</b>  | <b>1</b>   | <b>211,00</b>     |
| <b>P1EC400E40K</b> | <b>1</b>     | <b>B Serisi Acil Stop 40 mm Çevirmeli Kırmızı Buton + C4BK (NC) + BET60P</b>                              | <b>Sarı-Siyah</b> | <b>1</b>   | <b>265,00</b>     |
| <b>P1EC400E40L</b> | <b>1</b>     | <b>B Serisi Acil Stop 40 mm Çevirmeli Kırmızı Buton + C4BK (NC) + BET60LED2</b>                           | <b>Sarı-Siyah</b> | <b>1</b>   | <b>425,00</b>     |
| P2AB               | 2            | B Serisi Düz Yeşil + Kırmızı Buton + C3BK (NO) + C4BK (NC)  | Siyah-Gri         | 1          | 242,00            |
| P2ABE30            | 2            | B Serisi Acil Stop 30 mm Çevirmeli Kırmızı + Düz Yeşil Buton + C3BK (NO) + C4BK (NC)                      | Siyah-Gri         | 1          | 288,00            |
| P2CC               | 2            | B Serisi Düz Yeşil + Kırmızı Buton + 2*C3BK (NO)+2* C4BK (NC)   | Siyah-Gri         | 1          | 320,00            |
| P2CCM              | 2            | B Serisi 40 mm Mantar Kırmızı + Düz Yeşil Buton + 2*C3BK (NO) + 2* C4BK (NC)                              | Siyah-Gri         | 1          | 323,00            |
| P3C1A2BE30         | 3            | B Serisi Acil Stop 30 mm Çevirmeli Kırmızı+Düz Kırmızı+Yeşil Buton+C3BK (NO)+2*C4BK (NC)                  | Sarı-Gri          | 1          | 374,00            |
| P43A1B             | 4            | B Serisi Düz Kırmızı + Mavi + Sarı + Yeşil Buton + 3*C3BK (NO) + C4BK (NC)                                | Siyah-Gri         | 1          | 413,00            |
| P43A1BE30          | 4            | B Serisi Acil Stop 30 mm Çevirmeli Kırmızı + Düz (Kırmızı + Sarı + Yeşil) Buton + 3*C3BK (NO) + C4BK (NC) | Siyah-Gri         | 1          | 459,00            |
| P44C               | 4            | B Serisi Düz Kırmızı + Mavi + Sarı + Yeşil Buton + 4*C3BK (NO) + 4*C4BK (NC)                              | Siyah-Gri         | 1          | 569,00            |
| P1BOS              | 1            | Boş Kutu / EN:68mm BOY:72mm H:52mm  | Siyah-Gri         | 1          | 95,00             |
| P1EBOS             | 1            | Boş Kutu / EN:68mm BOY:72mm H:52mm  | Sarı-Siyah        | 1          | 95,00             |
| P2BOS              | 2            | Boş Kutu / EN:68mm BOY:102mm H:52mm   | Siyah-Gri         | 1          | 102,00            |
| P3BOS              | 3            | Boş Kutu / EN:68mm BOY:132mm H:52mm   | Siyah-Gri         | 1          | 118,00            |
| P4BOS              | 4            | Boş Kutu / EN:68mm BOY:162mm H:52mm   | Siyah-Gri         | 1          | 133,00            |
| P6BOS              | 6            | Boş Kutu / EN:68mm BOY:230mm H:52mm   | Siyah-Gri         | 1          | 156,00            |

NOT: Boş kutularda ürün kontak blokları kutu içerisinde bulunan plastik raya monte edilmektedir.



M1C200E40



M1C200EE



M1CBOS



PY1BOS



PY3BOS



PY2AB



PY2BOS

## M Serisi (Metal) (Uygun Butonlarla IP65)

| Ürün Kodu | Buton Sayısı | Özellik  | Kutu Rengi | Kutu Adedi | Birim Fiyatı (TL) |
|-----------|--------------|--|------------|------------|-------------------|
| M1C200E40 | 1            | CP Serisi Plastik Acil Stop 40 mm Çevirmeli Kırmızı Buton + 1NC          | Sarı-Gri   | 1          | 530,00            |
| M1C200EE  | 1            | CP Serisi Plastik Acil Stop 40 mm Çevirmeli Etiketli Kırmızı Buton + 1NC | Sarı-Gri   | 1          | 530,00            |
| M1CBOS    | 1            | Boş Kutu / EN:68mm BOY:72mm H:57/85mm                                    | Sarı-Gri   | 1          | 385,00            |

## PY Serisi (Uygun Butonlarla IP65)

| Ürün Kodu | Buton Sayısı | Özellik  | Kutu Rengi | Kutu Adedi | Birim Fiyatı (TL) |
|-----------|--------------|--|------------|------------|-------------------|
| PY1BOS    | 1            | Boş Kutu / EN:68mm BOY:72mm H:60mm   | Gri-Siyah  | 1          | 85,00             |
| PY2BOS    | 2            | Boş Kutu / EN:68mm BOY:107mm H:60mm  | Gri-Siyah  | 1          | 102,00            |
| PY3BOS    | 3            | Boş Kutu / EN:68mm BOY:142mm H:60mm  | Gri-Siyah  | 1          | 125,00            |
| PY4BOS    | 4            | Boş Kutu / EN:68mm BOY:177mm H:60mm  | Gri-Siyah  | 1          | 140,00            |
| PY6BOS    | 6            | Boş Kutu / EN:68mm BOY:247mm H:60mm  | Gri-Siyah  | 1          | 169,00            |
| PY2AB     | 2            | B Serisi Plastik Düz Kırmızı Buton + 1NC + CP Serisi Plastik Acil Stop 40 mm Çevirmeli Kırmızı Buton + 1NC | Gri-Siyah  | 1          | 254,00            |

Not:PPY ve M kodlu kutularımızdan vereceğiniz özel siparişler için seçim tablosunu kullanabilirsiniz.Seçim tablosundan oluşturduğunuz özel kodlu ürünlerde siparişiniz 50 adetin altında ise demonte olarak teslim edilir.



PY4BOS



PY6BOS

## PK Serisi (Uygun Butonlarla IP65)

| Ürün Kodu | Buton Sayısı | Özellik  | Kutu Rengi | Kutu Adedi | Birim Fiyatı (TL) |
|-----------|--------------|--|------------|------------|-------------------|
| PK1*      | 1            | KB Serisi Düz Kırmızı Buton + KB14K  | Gri-Siyah  | 1          | 204,00            |
| PK1M*     | 1            | KB Serisi Mantar Kırmızı Buton + KB14K   | Gri-Siyah  | 1          | 227,00            |
| PK1SE     | 1            | KB Serisi Plastik Acil Stop 40 mm Çevirmeli Kırmızı Buton +1NO+1NC                         | Sarı-Siyah | 1          | 293,00            |
| PK2       | 2            | KB Serisi Düz Kırmızı + Yeşil Buton + 2*KB14K  | Gri-Siyah  | 1          | 324,00            |
| PK3       | 3            | KB Serisi Düz Kırmızı +Yeşil +Sarı Buton + 3*KB14K + TIPASOM                               | Gri-Siyah  | 1          | 470,00            |
| PK31S     | 3            | KB Serisi Düz Kırmızı + Yeşil Buton + (S220NK6) 230V AC Kırmızı Sinyal + 2*KB14K + TIPASOM | Gri-Siyah  | 1          | 409,00            |
| PK4       | 4            | KB Serisi Düz Kırmızı + Yeşil + Sarı + Mavi Buton +4*KB14K                                 | Gri-Siyah  | 1          | 558,00            |
| PK5       | 5            | KB Serisi Düz Kırmızı + Yeşil + Sarı + Mavi + Beyaz Buton + 5*KB14K + TIPASOM              | Gri-Siyah  | 6          | 709,00            |
| PK6       | 6            | KB Serisi 2*Düz Kırmızı + Yeşil + Sarı + Mavi +Beyaz Buton + 6*KB14K                       | Gri-Siyah  | 6          | 797,00            |
| PK1BOS    | 1            | Boş Kutu / EN:70mm BOY:80mm H:60mm   | Gri-Siyah  | 24         | 102,00            |
| PK2BOS    | 2            | Boş Kutu / EN: 70mm BOY:115mm H:60mm   | Gri-Siyah  | 18         | 120,00            |
| PK3BOS    | 3            | Boş Kutu / EN:70mm BOY:183mm H:60mm + TIPASOM  | Siyah-Gri  | 12         | 150,00            |
| PK4BOS    | 4            | Boş Kutu / EN: 70mm BOY:183mm H:60mm   | Siyah-Gri  | 12         | 150,00            |
| PK5BOS    | 5            | Boş Kutu / EN:70mm BOY:260mm H:60mm + TIPASOM  | Siyah-Gri  | 6          | 185,00            |
| PK6BOS    | 6            | Boş Kutu / EN:70mm BOY:260mm H:60mm  | Siyah-Gri  | 6          | 185,00            |

Not: PK tipi kutularda sadece KB serisi butonlar kullanılmaktadır.

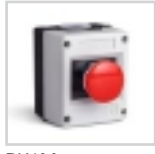

PK1M

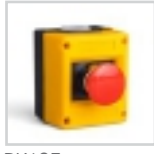

PK1SE



PK2



PK3



PK31S



PK4



PK5



PK6SB2



PK1BOS



PK1Y



PK2BOS



PK3BOS



PK4BOS



PK5BOS



PK6BOS



PK6





**emas**<sup>®</sup>



**PEDALLAR**



PDP2



PDM11

## Plastik Seri

| Ürün Kodu | Tip                | Kontakt Düzeni | Renk | Kutu Adedi | Birim Fiyatı (TL) |
|-----------|--------------------|----------------|------|------------|-------------------|
| PDM1      | Mini               | 1 CO           | ●    | 10         | 170,00            |
| PDM11     | Mini, Kablolu (1m) | 1 CO           | ●    | 1          | 255,00            |
| PDP1      | Midi               | 1 NA           | ●    | 1          | 217,00            |
| PDP2      | Midi               | 2 NA           | ●    | 1          | 323,00            |

## Alüminyum Seri

| Ürün Kodu | Tip  | Kontakt Düzeni | Renk | Kutu Adedi | Birim Fiyatı (TL) |
|-----------|------|----------------|------|------------|-------------------|
| PDA0      | Midi | 1 NK           | ●    | 1          | 430,00            |
| PDA1      | Midi | 1 NA           | ●    | 1          | 430,00            |
| PDA2      | Midi | 2 NA           | ●    | 1          | 536,00            |

## Ayak Korumalı Seri

### Tek Pedal

| Ürün Kodu   | Malzeme   | Aksesuar Takılabilir | Kontakt Düzeni                  | Özellik             | Koruma Kapaklı | Kutu Adedi | Birim Fiyatı (TL) |
|-------------|-----------|----------------------|---------------------------------|---------------------|----------------|------------|-------------------|
| PDNS11BX10  | Plastik   |                      | 1 NA + 1NK                      |                     |                | 1          | 555,00            |
| PPKS11BX10  | Plastik   |                      | 1 NA + 1NK                      |                     | ✓              | 1          | 770,00            |
| PDKS11BX10* | Alüminyum |                      | 1 NA + 1NK                      |                     | ✓              | 1          | 1128,00           |
| PDKS11BX11* | Alüminyum |                      | 1 NA + 1NK                      | Kalıcı              | ✓              | 1          | 1149,00           |
| PDKS11GX10* | Alüminyum |                      | 2x (1NA + 1NK)                  |                     | ✓              | 1          | 1223,00           |
| PDKS11GX12* | Alüminyum |                      | 2x (2NA + 2NK)                  | Resetli ve Çift Hız | ✓              | 1          | 1428,00           |
| PDKS11GX20* | Alüminyum |                      | 2x (1NA + 1NK)                  | Çift Hız            | ✓              | 1          | 1257,00           |
| PDKS11UX20* | Alüminyum |                      | (1NA + 1NK) + 2x (1NA + 1NK)    | Çift Hız            | ✓              | 1          | 1352,00           |
| PDKS11VX20* | Alüminyum |                      | 2x (1NA + 1NK) + 2x (1NA + 1NK) | Çift Hız            | ✓              | 1          | 1352,00           |
| PDKA11BX10* | Alüminyum | ✓                    | 1NA + 1NK                       |                     | ✓              | 1          | 1128,00           |
| PDKA11GX10* | Alüminyum | ✓                    | 2x (1NA + 1NK)                  |                     | ✓              | 1          | 1223,00           |
| PDKA11GX20* | Alüminyum | ✓                    | 2x (1NA + 1NK)                  | Çift Hız            | ✓              | 1          | 1257,00           |
| PDKS11GX23  | Alüminyum |                      | (1 NA + 1NK) + 2NK              | Resetli ve Çift Hız | ✓              | 1          | 1462,00           |



PPKS11BX10



PDNS11BX10



PDKS11GX23G



PDKS11BX10T



PDKA11GX10



PDKS11PX10

### Potansiyometreli Pedal

| Ürün Kodu  | Malzeme   | Aksesuar Takılabilir | Kontakt Düzeni | Özellik | Koruma Kapaklı | Kutu Adedi | Birim Fiyatı (TL) |
|------------|-----------|----------------------|----------------|---------|----------------|------------|-------------------|
| PDKS11PX10 | Alüminyum |                      | 1 CO           | 10 k Ω  | ✓              | 1          | 3690,00           |

\* PDKS'lerde yıldız yerine T gelince turuncu, G gelince gri olur. Not: BX11 kalıcılığı tiptir.

### Çift Pedal

| Ürün Kodu   | Malzeme   | Aksesuar Takılabilir | Kontakt Düzeni                | Hız                          | Koruma Kapaklı | Kutu Adedi | Birim Fiyatı (TL) |
|-------------|-----------|----------------------|-------------------------------|------------------------------|----------------|------------|-------------------|
| PDKA22BB10  | Alüminyum | ✓                    | (1NA+1NK) + (1NA+1NK)         |                              | ✓              | 1          | 2676,00           |
| PDKA22BG10  | Alüminyum | ✓                    | (1NA+1NK) + 2x (1 NA+1NK)     |                              | ✓              | 1          | 2771,00           |
| PDKA22BG20  | Alüminyum | ✓                    | (1NA+1NK) + 2x (1NA+1NK)      | Çift                         | ✓              | 1          | 2839,00           |
| PDKA22BG330 | Alüminyum | Aksesuar Montajlı    | (1NA+1NK) + ((1NA+1NK) + 2NK) | Normal + Resetli ve Çift Hız | ✓              | 1          | 3249,00           |
| PDKA22GG10  | Alüminyum | ✓                    | 2x (1NA+1NK) + 2x (1NA+1NK)   |                              | ✓              | 1          | 2866,00           |
| PDKA22GG12  | Alüminyum | ✓                    | 2x (1NO+1NC) + 2x (1NO+1NC)   | Resetli Ve Çift Hız          | ✓              | 1          | 3276,00           |
| PDKA22GG20  | Alüminyum | ✓                    | 2x (1NA+1NK) + 2x (1NA+1NK)   | Çift                         | ✓              | 1          | 2934,00           |
| PDKA22GG10G | Alüminyum | ✓                    | (1NA + 1NK) + 2x (1NA+1NK)    |                              | ✓              | 1          | 2866,00           |



PDKA22GG10G



PDKA22BG330



PPKA22BB10



PDKA22BB10



PDABT



PDABE

### Aksesuar

| Ürün Kodu | Tip         | Emniyetli | Kutu Adedi | Birim Fiyatı (TL) |
|-----------|-------------|-----------|------------|-------------------|
| PDABE     | Taşıma Kolu | ✓         | 1          | 600,00            |
| PDABT     | Taşıma Kolu |           | 1          | 389,00            |

emas®



## SINIR ŞALTERLER



L1K13MIM111



L1K13MIM311



L1K13MIP111



L1K13MEM121



L1K13MUM331



L1K13PUM211



L1K13ROP101



L1K13MEL121

## L1 Serisi, Alüminyum Gövde, Ani Hareketli, IP 65 (MIP111, MIM111 HARIÇ)

| Ürün Kodu    | Uç Eleman Tipi         | Duyar Blok Konstrüksiyonu | Uç Eleman Malzemesi | Birim Fiyatı (TL) |
|--------------|------------------------|---------------------------|---------------------|-------------------|
| L1K13MIP111* | Açısal Makara Tek Yön  | Metal                     | Plastik             | 595,00            |
| L1K13MIM111* | Açısal Makara Tek Yön  | Metal                     | Metal               | 603,00            |
| L1K13MIP211* | Açısal Makara Tek Yön  | Metal                     | Plastik             | 667,00            |
| L1K13MIM211* | Açısal Makara Tek Yön  | Metal                     | Metal               | 675,00            |
| L1K13MIP311* | Açısal Makara Tek Yön  | Plastik                   | Plastik             | 585,00            |
| L1K13MIM311* | Açısal Makara Tek Yön  | Plastik                   | Metal               | 593,00            |
| L1K13MEP121* | Açısal Makara Çift Yön | Plastik                   | Plastik             | 607,00            |
| L1K13MEM121* | Açısal Makara Çift Yön | Plastik                   | Metal               | 615,00            |
| L1K13MEL121* | Açısal Makara Çift Yön | Plastik                   | Lastik              | 660,00            |
| L1K13PUM211* | Pim                    | Plastik                   | Metal               | 555,00            |
| L1K13MUM331* | Doğrusal Makara        | Plastik                   | Metal               | 585,00            |
| L1K13SOM101  | Spiral Tel             | Plastik                   | Metal               | 591,00            |
| L1K13SOM102  | Spiral Kol             | Plastik                   | Metal               | 591,00            |
| L1K13ROP101* | Rijit Çubuk            | Plastik                   | Plastik             | 591,00            |
| L1K13SOP101  | Spiral Kol             | Plastik                   | Plastik-Metal       | 591,00            |
| L1K13SOP102  | Spiral Kol             | Plastik                   | Plastik-Metal       | 591,00            |
| L1K13SOP103  | Spiral Kol             | Plastik                   | Plastik-Metal       | 591,00            |



L2K13MIM311



L2K13MEL121



L2K13MEM121



L2K13MEP123



L2K13PUM211



L2K13MIM211



L2K13SOM101



L2K13SOP102

## L2 Serisi, Alüminyum Gövde, Ani Hareketli, IP 65

| Ürün Kodu    | Uç Eleman Tipi                        | Duyar Blok Konstrüksiyonu | Uç Eleman Malzemesi | Birim Fiyatı (TL) |
|--------------|---------------------------------------|---------------------------|---------------------|-------------------|
| L2K13MIP211* | Açısal Makara Tek Yön                 | Metal                     | Plastik             | 537,00            |
| L2K13MIM211* | Açısal Makara Tek Yön                 | Metal                     | Metal               | 545,00            |
| L2K13MIP311* | Açısal Makara Tek Yön                 | Plastik                   | Plastik             | 455,00            |
| L2K13MIM311* | Açısal Makara Tek Yön                 | Plastik                   | Metal               | 463,00            |
| L2K13MEP121* | Açısal Makara Çift Yön                | Plastik                   | Plastik             | 477,00            |
| L2K13MEP122  | Açısal Makara Çift Yön Ayarlanabilir  | Plastik                   | Plastik             | 529,00            |
| L2K13MEP123* | Açısal Makara Çift Yön, Ayarlanabilir | Plastik                   | Plastik             | 487,00            |
| L2K13MEP124* | Açısal Makara Çift Yön, Ayarlanabilir | Plastik                   | Plastik             | 487,00            |
| L2K13MEL121* | Açısal Makara Çift Yön, Ayarlanabilir | Plastik                   | Lastik              | 530,00            |
| L2K13MEM121* | Açısal Makara Çift Yön                | Plastik                   | Metal               | 485,00            |
| L2K13MEM122  | Açısal Makara Çift Yön Ayarlanabilir  | Plastik                   | Metal               | 537,00            |
| L2K13MEM123* | Açısal Makara Çift Yön, Ayarlanabilir | Plastik                   | Metal               | 495,00            |
| L2K13MEM124* | Açısal Makara Çift Yön                | Plastik                   | Metal               | 495,00            |
| L2K13PUM211* | Pim                                   | Plastik                   | Metal               | 425,00            |
| L2K13MUM331* | Doğrusal Makara                       | Plastik                   | Metal               | 455,00            |
| L2K13SOM101  | Spiral Tel                            | Plastik                   | Metal               | 461,00            |
| L2K13SOM102  | Spiral Kol                            | Plastik                   | Metal               | 461,00            |
| L2K13ROP101* | Rijit Çubuk                           | Plastik                   | Plastik             | 461,00            |
| L2K13SOP101  | Spiral Kol                            | Plastik                   | Plastik-Metal       | 461,00            |
| L2K13SOP102  | Spiral Kol                            | Plastik                   | Plastik-Metal       | 461,00            |
| L2K13SOP103  | Spiral Kol                            | Plastik                   | Plastik-Metal       | 461,00            |

\* Pozitif açma özellikli ➔

Not: Değişik kontak blok alternatifleri için sayfa 37'deki yedek kontak blok tablosuna bakınız.



L22M13MEP121



L22M13MUM331



L22M23MIP311



L22M23PUM211

## L22 Serisi, Plastik Gövde, Yavaş Hareketli, IP 65

| Ürün Kodu     | Uç Eleman Tipi                        | Duyar Blok Konstrüksiyonu | Uç Eleman Malzemesi | Birim Fiyatı (TL) |
|---------------|---------------------------------------|---------------------------|---------------------|-------------------|
| L22M13MIP211* | Açısal Makara Tek Yön                 | Metal                     | Plastik             | 230,00            |
| L22M13MIM211* | Açısal Makara Tek Yön                 | Metal                     | Metal               | 238,00            |
| L22M13MIP311* | Açısal Makara Tek Yön                 | Plastik                   | Plastik             | 220,00            |
| L22M13MIM311* | Açısal Makara Tek Yön                 | Plastik                   | Metal               | 228,00            |
| L22M13MEP121* | Açısal Makara Çift Yön                | Plastik                   | Plastik             | 245,00            |
| L22M13MEP122  | Açısal Makara Çift Yön Ayarlanabilir  | Plastik                   | Plastik             | 245,00            |
| L22M13MEP123* | Açısal Makara Çift Yön, Ayarlanabilir | Plastik                   | Plastik             | 246,00            |
| L22M13MEP124* | Açısal Makara Çift Yön, Ayarlanabilir | Plastik                   | Plastik             | 245,00            |
| L22M13MEL121* | Açısal Makara Çift Yön, Ayarlanabilir | Plastik                   | Lastik              | 293,00            |
| L22M13MEM121* | Açısal Makara Çift Yön                | Plastik                   | Metal               | 253,00            |
| L22M13MEM122  | Açısal Makara Çift Yön Ayarlanabilir  | Plastik                   | Metal               | 253,00            |
| L22M13MEM123* | Açısal Makara Çift Yön, Ayarlanabilir | Plastik                   | Metal               | 254,00            |
| L22M13MEM124* | Açısal Makara Çift Yön                | Plastik                   | Metal               | 253,00            |
| L22M13PUM211* | Pim                                   | Plastik                   | Metal               | 201,00            |
| L22M13MUM331* | Doğrusal Makara                       | Plastik                   | Metal               | 215,00            |
| L22M13SOM101  | Spiral Tel                            | Plastik                   | Metal               | 223,00            |
| L22M13SOM102  | Spiral Kol                            | Plastik                   | Metal               | 223,00            |
| L22M13ROP101* | Rijit Çubuk                           | Plastik                   | Plastik             | 223,00            |
| L22M13SOP101  | Spiral Kol                            | Plastik                   | Plastik-Metal       | 223,00            |
| L22M13SOP102  | Spiral Kol                            | Plastik                   | Plastik-Metal       | 223,00            |
| L22M13SOP103  | Spiral Kol                            | Plastik                   | Plastik-Metal       | 223,00            |



L3K13MIM411



L3K13MEP124



L3K13MUM331



L3K13REF121



L3K13MIP311



L3K13MEM121



L3K13MEL122



L3K13MEM124

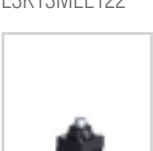

L3K13PUM211



L3K13ROP101

## L3 Serisi, Plastik Gövde, Ani Hareketli, IP 65

| Ürün Kodu    | Uç Eleman Tipi                        | Duyar Blok Konstrüksiyonu | Uç Eleman Malzemesi | Birim Fiyatı (TL) |
|--------------|---------------------------------------|---------------------------|---------------------|-------------------|
| L3K13MIP311* | Açısal Makara Tek Yön                 | Plastik                   | Plastik             | 245,00            |
| L3K13MIP411* | Açısal Makara Tek Yön                 | Plastik                   | Plastik             | 249,00            |
| L3K13MIM311* | Açısal Makara Tek Yön                 | Plastik                   | Metal               | 253,00            |
| L3K13MIM411* | Açısal Makara Tek Yön                 | Plastik                   | Metal               | 257,00            |
| L3K13MEP121* | Açısal Makara Çift Yön                | Plastik                   | Plastik             | 267,00            |
| L3K13MEP122  | Açısal Makara Çift Yön, Ayarlanabilir | Plastik                   | Plastik             | 319,00            |
| L3K13MEP123* | Açısal Makara Çift Yön, Ayarlanabilir | Plastik                   | Plastik             | 277,00            |
| L3K13MEP124* | Açısal Makara Çift Yön, Ayarlanabilir | Plastik                   | Plastik             | 277,00            |
| L3K13MEM121* | Açısal Makara Çift Yön                | Plastik                   | Metal               | 275,00            |
| L3K13MEM122  | Açısal Makara Çift Yön Ayarlanabilir  | Plastik                   | Metal               | 327,00            |
| L3K13MEM123* | Açısal Makara Çift Yön, Ayarlanabilir | Plastik                   | Metal               | 285,00            |
| L3K13MEM124* | Açısal Makara Çift Yön, Ayarlanabilir | Plastik                   | Metal               | 285,00            |
| L3K13MEL121* | Açısal Makara Çift Yön                | Plastik                   | Lastik              | 320,00            |
| L3K13MEL122  | Açısal Makara Çift Yön Ayarlanabilir  | Plastik                   | Lastik              | 358,00            |
| L3K13PUM211* | Pim                                   | Plastik                   | Metal               | 215,00            |
| L3K13MUM331* | Doğrusal Makara                       | Plastik                   | Metal               | 245,00            |
| L3K13SOM101  | Spiral Tel                            | Plastik                   | Metal               | 251,00            |
| L3K13SOM102  | Spiral Kol                            | Plastik                   | Metal               | 251,00            |
| L3K13ROP101* | Rijit Çubuk                           | Plastik                   | Plastik             | 251,00            |
| L3K13SOP101  | Spiral Kol                            | Plastik                   | Plastik-Metal       | 251,00            |
| L3K13SOP102  | Spiral Kol                            | Plastik                   | Plastik-Metal       | 251,00            |
| L3K13SOP103  | Spiral Kol                            | Plastik                   | Plastik-Metal       | 251,00            |
| L3K13REM121* | Metal Kol                             | Plastik                   | Metal               | 300,00            |
| L3K13REF121  | Fiber Kol                             | Plastik                   | Fiber               | 284,00            |

\* Pozitif açma özellikli ➔

Not: Değişik kontak blok alternatifleri için sayfa 37'deki yedek kontak blok tablosuna bakınız.



L4K16MIM311



L4K16MEP121

## L4 Serisi, Alüminyum Gövde, Çift Kontak Blok, Ani Hareketli, IP 65 (MIP111, MIM111 HARIÇ)

| Ürün Kodu   | Uç Eleman Tipi         | Duyar Blok Konstrüksiyonu | Uç Eleman Malzemesi | Birim Fiyatı (TL) |
|-------------|------------------------|---------------------------|---------------------|-------------------|
| L4K16MIM111 | Açısal Makara Tek Yön  | Metel                     | Metel               | 1.243,00          |
| L4K16MIP111 | Açısal Makara Tek Yön  | Metel                     | Plastik             | 1.235,00          |
| L4K16MIP211 | Açısal Makara Tek Yön  | Metel                     | Plastik             | 1.307,00          |
| L4K16MIM211 | Açısal Makara Tek Yön  | Metel                     | Metel               | 1.315,00          |
| L4K16MIP311 | Açısal Makara Tek Yön  | Plastik                   | Plastik             | 1.225,00          |
| L4K16MIM311 | Açısal Makara Tek Yön  | Plastik                   | Metel               | 1.233,00          |
| L4K16MEP121 | Açısal Makara Çift Yön | Plastik                   | Plastik             | 1.247,00          |
| L4K16MEM121 | Açısal Makara Çift Yön | Plastik                   | Metel               | 1.255,00          |
| L4K16PUM211 | Pim                    | Plastik                   | Metel               | 1.195,00          |
| L4K16MUM331 | Doğrusal Makara        | Plastik                   | Metel               | 1.225,00          |



L5K13MIP311



L5K13MIP411

## L5 Serisi, Plastik Gövde, Ani Hareketli, IP 65

| Ürün Kodu     | Uç Eleman Tipi                        | Duyar Blok Konstrüksiyonu | Uç Eleman Malzemesi | Birim Fiyatı (TL) |
|---------------|---------------------------------------|---------------------------|---------------------|-------------------|
| L5K13MIP211*  | Açısal Makara Tek Yön (22 mm)         | Plastik                   | Plastik             | 230,00            |
| L5K13MIP311*  | Açısal Makara Tek Yön                 | Plastik                   | Plastik             | 220,00            |
| L5K13MIM311R  | Açısal Makara Tek Yön, Resetli        | Plastik                   | Metel               | 252,00            |
| L5K13MIP411*  | Açısal Makara Tek Yön                 | Plastik                   | Plastik             | 212,00            |
| L5K13MIP411R* | Açısal Makara Tek Yön, Resetli        | Plastik                   | Plastik             | 236,00            |
| L5K13MIM211*  | Açısal Makara Tek Yön (22 mm)         | Plastik                   | Metel               | 238,00            |
| L5K13MIM311*  | Açısal Makara Tek Yön                 | Plastik                   | Metel               | 228,00            |
| L5K13MIM411*  | Açısal Makara Tek Yön                 | Plastik                   | Metel               | 220,00            |
| L5K13MIM411R  | Açısal Makara Tek Yön, Resetli        | Plastik                   | Metel               | 244,00            |
| L5K13MEP121*  | Açısal Makara Çift Yön                | Plastik                   | Plastik             | 245,00            |
| L5K13MEP122*  | Açısal Makara Çift Yön, Ayarlanabilir | Plastik                   | Plastik             | 245,00            |
| L5K13MEP123*  | Açısal Makara Çift Yön, Ayarlanabilir | Plastik                   | Plastik             | 246,00            |
| L5K13MEP124*  | Açısal Makara Çift Yön, Ayarlanabilir | Plastik                   | Plastik             | 245,00            |
| L5K13MEM121*  | Açısal Makara Çift Yön                | Plastik                   | Metel               | 253,00            |
| L5K13MEM122*  | Açısal Makara Çift Yön, Ayarlanabilir | Plastik                   | Metel               | 253,00            |
| L5K13MEM123*  | Açısal Makara Çift Yön, Ayarlanabilir | Plastik                   | Metel               | 254,00            |
| L5K13MEL121*  | Açısal Makara Çift Yön                | Plastik                   | Lastik              | 293,00            |
| L5K13MEL122*  | Açısal Makara Çift Yön, Ayarlanabilir | Plastik                   | Lastik              | 308,00            |
| L5K13MEL123*  | Açısal Makara Çift Yön, Ayarlanabilir | Plastik                   | Lastik              | 295,00            |
| L5K13MEL123A* | Açısal Makara Çift Yön, Ayarlanabilir | Plastik                   | Lastik              | 319,00            |
| L5K13MEM124*  | Açısal Makara Çift Yön, Ayarlanabilir | Plastik                   | Metel               | 253,00            |
| L5K13PUM211*  | Pim                                   | Plastik                   | Metel               | 201,00            |
| L5K13PUM211R* | Pim, Resetli                          | Plastik                   | Metel               | 225,00            |
| L5K13PUP211   | Pim                                   | Plastik                   | Plastik             | 198,00            |
| L5K13MUM331*  | Doğrusal Makara                       | Plastik                   | Metel               | 215,00            |
| L5K13MUM331R* | Doğrusal Makara, Resetli              | Plastik                   | Metel               | 239,00            |
| L5K13MUM332R* | Doğrusal Makara, Resetli              | Plastik                   | Metel               | 246,00            |
| L5K13SOM101   | Spiral Tel                            | Plastik                   | Metel               | 223,00            |
| L5K13SOM102   | Spiral Kol                            | Plastik                   | Metel               | 223,00            |
| L5K13SOM103   | Spiral Kol                            | Plastik                   | Metel               | 223,00            |
| L5K13SOP101   | Spiral Kol                            | Plastik                   | Plastik-Metal       | 223,00            |
| L5K13SOP102   | Spiral Kol                            | Plastik                   | Plastik-Metal       | 223,00            |
| L5K13SOP103   | Spiral Kol                            | Plastik                   | Plastik-Metal       | 223,00            |
| L5K13ROP101*  | Rijit Çubuk                           | Plastik                   | Plastik             | 223,00            |
| L5K13CPDE     | Acil Stop                             | Plastik                   | Plastik             | 265,00            |
| L5K13REM121   | Rijit Çubuk                           | Plastik                   | Metel               | 274,00            |
| L5K13REF121   | Rijit Çubuk                           | Plastik                   | Fiber               | 275,00            |

\* Pozitif açma özellikli ➔ Not: Değişik kontak blok alternatifleri için sayfa 37'deki yedek kontak blok tablosuna bakınız.



L5K23LEM411



L5K23BEM621

## L5 Serisi, Plastik Gövde, Yavaş Hareketli, IP 65

| Ürün Kodu    | Uç Eleman Tipi                         | Duyar Blok Konstrüksiyonu | Uç Eleman Malzemesi | Birim Fiyatı (TL) |
|--------------|--|---------------------------|---------------------|-------------------|
| L5K23MEL123A | Açısal Makara, Çift Yön, Ayarlanabilir | Plastik                   | Lastik              | 304,00            |
| L5K23SOM103  | Spiral Kol                             | Plastik                   | Metel               | 208,00            |
| L5K23LEM411* | Menteşe                                | Plastik                   | Metel               | 208,00            |
| L5K23LEM412* | Menteşe                                | Plastik                   | Metel               | 208,00            |
| L5K23LEM511* | Menteşe                                | Plastik                   | Metel               | 208,00            |
| L5K23LEM621* | Menteşe                                | Plastik                   | Metel               | 208,00            |
| L5K23LEM622* | Menteşe                                | Plastik                   | Metel               | 208,00            |
| L5K23BEM621* | Döner Uç                               | Plastik                   | Metel               | 309,00            |
| L5K23LUM321* | Kıvrık Anahtar                         | Plastik                   | Metel               | 266,00            |
| L5K23LUM322* | Düz Anahtar                            | Plastik                   | Metel               | 266,00            |



L5K13CPDE



L5K23LUM323



L5K23LUM321



L5K23LUM322

|               |                          |         |         |        |
|---------------|--------------------------|---------|---------|--------|
| L5K23LUM323   | Toleranslı Anahtar       | Plastik | Metal   | 309,00 |
| L5K23MUM332R* | Doğrusal Makara, Resetli | Plastik | Metal   | 231,00 |
| L5K23CPDE     | Acil Stop                | Plastik | Plastik | 250,00 |
| L5K23LUM324   | Toleranslı Anahtar       | Plastik | Metal   | 359,00 |

Not: Değişik kontak blok alternatifleri için sayfa 37'deki yedek kontak blok tablosuna bakınız.



L5K42MEP123



L5K42MEP124

## L5 Serisi, Plastik Gövde, Yavaş Hareketli, İki Yön Farklı Kontak, IP 65

| Ürün Kodu    | Uç Eleman Tipi                        | Duyar Blok Konstrüksiyonu | Uç Eleman Malzemesi | Birim Fiyatı (TL) |
|--------------|---------------------------------------|---------------------------|---------------------|-------------------|
| L5K42MEP121* | Açısal Makara Çift Yön                | Plastik                   | Plastik             | -                 |
| L5K42MEP122* | Açısal Makara Çift Yön, Ayarlanabilir | Plastik                   | Plastik             | -                 |
| L5K42MEP123* | Açısal Makara Çift Yön, Ayarlanabilir | Plastik                   | Plastik             | -                 |
| L5K42MEP124* | Açısal Makara Çift Yön, Ayarlanabilir | Plastik                   | Plastik             | -                 |
| L5K42MEM121* | Açısal Makara Çift Yön                | Plastik                   | Metal               | -                 |
| L5K42MEM122* | Açısal Makara Çift Yön, Ayarlanabilir | Plastik                   | Metal               | -                 |
| L5K42MEM123* | Açısal Makara Çift Yön, Ayarlanabilir | Plastik                   | Metal               | -                 |
| L5K42MEL121* | Açısal Makara Çift Yön                | Plastik                   | Lastik              | -                 |
| L5K42MEL122* | Açısal Makara Çift Yön, Ayarlanabilir | Plastik                   | Lastik              | -                 |
| L5K42MEL123* | Açısal Makara Çift Yön, Ayarlanabilir | Plastik                   | Lastik              | -                 |
| L5K42MEM124* | Açısal Makara Çift Yön, Ayarlanabilir | Plastik                   | Metal               | -                 |



L5K42MEM121



L5K42MEL121

## L51 Serisi, Metal Gövde, Ani Hareketli, IP 65

| Ürün Kodu      | Uç Eleman Tipi                        | Duyar Blok Konstrüksiyonu | Uç Eleman Malzemesi | Birim Fiyatı (TL) |
|----------------|---------------------------------------|---------------------------|---------------------|-------------------|
| L51K13MIP211   | Açısal Makara Tek Yön                 | Metal                     | Plastik             | 407,00            |
| L51K13MIP311*  | Açısal Makara Tek Yön                 | Metal                     | Plastik             | 398,00            |
| L51K13MIP411   | Açısal Makara Tek Yön                 | Metal                     | Plastik             | 397,00            |
| L51K13MIM211   | Açısal Makara Tek Yön                 | Metal                     | Metal               | 415,00            |
| L51K13MIM311*  | Açısal Makara Tek Yön                 | Metal                     | Metal               | 406,00            |
| L51K13MIM411*  | Açısal Makara Tek Yön                 | Metal                     | Metal               | 405,00            |
| L51K13MEP121*  | Açısal Makara Çift Yön                | Metal                     | Plastik             | 437,00            |
| L51K13MEP122*  | Açısal Makara Çift Yön, Ayarlanabilir | Metal                     | Plastik             | 447,00            |
| L51K13MEP123*  | Açısal Makara Çift Yön, Ayarlanabilir | Metal                     | Plastik             | 447,00            |
| L51K13MEP124*  | Açısal Makara Çift Yön, Ayarlanabilir | Metal                     | Plastik             | 447,00            |
| L51K13MEP125*  | Açısal Makara Çift Yön                | Metal                     | Plastik-Metal       | 461,00            |
| L51K13MEM121*  | Açısal Makara Çift Yön                | Metal                     | Metal               | 445,00            |
| L51K13MEM122*  | Açısal Makara Çift Yön, Ayarlanabilir | Metal                     | Metal               | 455,00            |
| L51K13MEM123*  | Açısal Makara Çift Yön, Ayarlanabilir | Metal                     | Metal               | 455,00            |
| L51K13MEL121*  | Açısal Makara Çift Yön                | Metal                     | Lastik              | 489,00            |
| L51K13MEL122*  | Açısal Makara Çift Yön, Ayarlanabilir | Metal                     | Lastik              | 502,00            |
| L51K13MEL123*  | Açısal Makara Çift Yön, Ayarlanabilir | Metal                     | Lastik              | 503,00            |
| L51K13MEL123A* | Açısal Makara Çift Yön, Ayarlanabilir | Metal                     | Lastik              | 527,00            |
| L51K13MEM124*  | Açısal Makara Çift Yön, Ayarlanabilir | Metal                     | Plastik-Metal       | 455,00            |
| L51K13MEM125*  | Açısal Makara Çift Yön                | Metal                     | Metal               | 469,00            |
| L51K13PUM211*  | Pim                                   | Metal                     | Plastik-Metal       | 373,00            |
| L51K13MUM331*  | Doğrusal Makara                       | Metal                     | Plastik-Metal       | 413,00            |
| L51K13MUM331F  | Doğrusal Makara, Kalıcı               | Metal                     | Plastik-Metal       | 450,00            |
| L51K13SOM101   | Spiral Tel                            | Metal                     | Plastik-Metal       | 381,00            |
| L51K13SOM102   | Spiral Kol                            | Metal                     | Plastik-Metal       | 381,00            |
| L51K13SOM103   | Spiral Kol                            | Metal                     | Metal               | 381,00            |
| L51K13SOP101   | Spiral Kol                            | Metal                     | Plastik-Metal       | 381,00            |
| L51K13SOP102   | Spiral Kol                            | Metal                     | Plastik-Metal       | 381,00            |
| L51K13SOP103   | Spiral Kol                            | Metal                     | Plastik-Metal       | 381,00            |
| L51K13ROP101*  | Rijit Çubuk                           | Metal                     | Plastik             | 381,00            |
| L51K13REF121   | Rijit Çubuk                           | Metal                     | Fiber               | 424,00            |
| L51K13REM121*  | Rijit Çubuk                           | Metal                     | Metal               | 427,00            |
| L51K13LEM411   | Menteşe                               | Metal                     | Metal               | 352,00            |
| L51K13LEM412   | Menteşe                               | Metal                     | Metal               | 352,00            |
| L51K13LEM511   | Menteşe                               | Metal                     | Metal               | 352,00            |
| L51K13LEM621   | Menteşe                               | Metal                     | Metal               | 352,00            |
| L51K13LEM622   | Menteşe                               | Metal                     | Metal               | 352,00            |

\* Pozitif açma özelliği →

Not: Değişik kontak blok alternatifleri için sayfa 37'deki yedek kontak blok tablosuna bakınız.



L51K13MIM311



L51K13MIP211



L51K13MEM121



L51K13MIM411



L51K13MEL122



L51K13MEM122



L51K13SOM101



L51K13SOM102



L51K13MUM331



L51K13MEM124



L51K13REF121



L51K13ROP101



L51K23HUM112



L51K23LUM321



L51K23LUM322



L51K23LUM323

## L51 Serisi, Metal Gövde, Yavaş Hareketli, IP 65

| Ürün Kodu     | Uç Eleman Tipi       | Duyar Blok Konstrüksiyonu | Uç Eleman Malzemesi | Birim Fiyatı (TL) |
|---------------|----------------------|---------------------------|---------------------|-------------------|
| L51K23LUM321* | Kıvrık Anahtar       | Metal                     | Metal               | 420,00            |
| L51K23LUM322* | Düz Anahtar          | Metal                     | Metal               | 395,00            |
| L51K23LUM323  | Toleranslı Anahtar   | Metal                     | Metal               | 433,00            |
| L51K23LUM324  | Toleranslı Anahtar   | Metal                     | Metal               | 486,00            |
| L51K23HUM111  | Metal Halka          | Metal                     | Metal               | 397,00            |
| L51K23HUM112  | Metal Halka, Resetli | Metal                     | Metal               | 527,00            |

Not: L51K23HUM111, L51K23HUM112 kodlu halatlı switchlerimizde maksimum kullanılacak halat boyu 12 metredir.



L52K13MIM311



L52K13MIM411



L52K13MEP123



L52K13MEP124



L52K13MUM331



L52K13PUM211



L52K13REF121



L52K13REM121



L52K13MEL122



L52K13MIP211



L52K13MEL123



L52K13MEP121

## L52 Serisi, Metal Gövde, Ani Hareketli, IP 65

| Ürün Kodu      | Uç Eleman Tipi                        | Duyar Blok Konstrüksiyonu | Uç Eleman Malzemesi | Birim Fiyatı (TL) |
|----------------|---------------------------------------|---------------------------|---------------------|-------------------|
| L52K13MIP211   | Açısal Makara Tek Yön                 | Metal                     | Plastik             | 482,00            |
| L52K13MIP311*  | Açısal Makara Tek Yön                 | Metal                     | Plastik             | 473,00            |
| L52K13MIP411*  | Açısal Makara Tek Yön                 | Metal                     | Plastik             | 472,00            |
| L52K13MIM211   | Açısal Makara Tek Yön                 | Metal                     | Metal               | 490,00            |
| L52K13MIM311*  | Açısal Makara Tek Yön                 | Metal                     | Metal               | 481,00            |
| L52K13MIM411*  | Açısal Makara Tek Yön                 | Metal                     | Metal               | 480,00            |
| L52K13MEP121*  | Açısal Makara Çift Yön                | Metal                     | Plastik             | 512,00            |
| L52K13MEP122*  | Açısal Makara Çift Yön, Ayarlanabilir | Metal                     | Plastik             | 522,00            |
| L52K13MEP123*  | Açısal Makara Çift Yön, Ayarlanabilir | Metal                     | Plastik             | 522,00            |
| L52K13MEP124*  | Açısal Makara Çift Yön, Ayarlanabilir | Metal                     | Plastik             | 522,00            |
| L52K13MEP125*  | Açısal Makara Çift Yön                | Metal                     | Plastik-Metal       | 536,00            |
| L52K13MEM121*  | Açısal Makara Çift Yön                | Metal                     | Metal               | 520,00            |
| L52K13MEM122*  | Açısal Makara Çift Yön, Ayarlanabilir | Metal                     | Metal               | 530,00            |
| L52K13MEM123*  | Açısal Makara Çift Yön, Ayarlanabilir | Metal                     | Metal               | 530,00            |
| L52K13MEL121*  | Açısal Makara Çift Yön                | Metal                     | Lastik              | 564,00            |
| L52K13MEL122*  | Açısal Makara Çift Yön, Ayarlanabilir | Metal                     | Lastik              | 577,00            |
| L52K13MEL123*  | Açısal Makara Çift Yön, Ayarlanabilir | Metal                     | Lastik              | 578,00            |
| L52K13MEL123A* | Açısal Makara Çift Yön, Ayarlanabilir | Metal                     | Lastik              | 602,00            |
| L52K13MEM124*  | Açısal Makara Çift Yön, Ayarlanabilir | Metal                     | Metal               | 530,00            |
| L52K13PUM211*  | Pim                                   | Metal                     | Metal               | 448,00            |
| L52K13MUM331*  | Doğrusal Makara                       | Metal                     | Metal               | 488,00            |
| L52K13MUP331   | Doğrusal Makara                       | Metal                     | Plastik             | 448,00            |
| L52K13SOM101   | Spiral Tel                            | Metal                     | Metal               | 456,00            |
| L52K13SOM102   | Spiral Kol                            | Metal                     | Metal               | 456,00            |
| L52K13SOM103   | Spiral Kol                            | Metal                     | Metal               | 456,00            |
| L52K13SOP101   | Spiral Kol                            | Metal                     | Plastik-Metal       | 456,00            |
| L52K13SOP102   | Spiral Kol                            | Metal                     | Plastik-Metal       | 456,00            |
| L52K13SOP103   | Spiral Kol                            | Metal                     | Plastik-Metal       | 456,00            |
| L52K13ROP101*  | Rijit Çubuk                           | Metal                     | Plastik             | 456,00            |
| L52K13REF121   | Rijit Çubuk                           | Metal                     | Fiber               | 499,00            |
| L52K13REM121*  | Rijit Çubuk                           | Metal                     | Metal               | 502,00            |
| L52K13LEM411   | Menteşe                               | Metal                     | Metal               | 427,00            |
| L52K13LEM412   | Menteşe                               | Metal                     | Metal               | 427,00            |
| L52K13LEM511   | Menteşe                               | Metal                     | Metal               | 427,00            |
| L52K13LEM621   | Menteşe                               | Metal                     | Metal               | 427,00            |
| L52K13LEM622   | Menteşe                               | Metal                     | Metal               | 427,00            |

\* Pozitif açma özellikli ➔

Not: Değişik kontak blok alternatifleri için sayfa 37'deki yedek kontak blok tablosuna bakınız.





L52K23HUM111



L52K23HUM112



L52K23LUM322



L52K23LUM323

## L52 Serisi, Metal Gövde, Yavaş Hareketli, IP65

| Ürün Kodu     | Uç Eleman Tipi       | Duyar Blok Konstrüksiyonu | Uç Eleman Malzemesi | Birim Fiyatı (TL) |
|---------------|----------------------|---------------------------|---------------------|-------------------|
| L52K23LUM321* | Kıvrık Anahtar       | Metal                     | Metal               | 495,00            |
| L52K23LUM322* | Düz Anahtar          | Metal                     | Metal               | 470,00            |
| L52K23LUM323  | Toleranslı Anahtar   | Metal                     | Metal               | 508,00            |
| L52K23LUM324  | Toleranslı Anahtar   | Metal                     | Metal               | 561,00            |
| L52K23HUM111  | Metal Halka          | Metal                     | Metal               | 472,00            |
| L52K23HUM112  | Metal Halka, Resetli | Metal                     | Metal               | 602,00            |

\* Pozitif açma özellikli ➔

Not: L52K23HUM111, L52K23HUM112 kodlu halatlı switchlerimizde maksimum kullanılacak halat boyu 12 metredir.



L53K13MIM311



L53K13MIP211



L53K13MEL123



L53K13MEP125



L53K13PUM211



L53K13MEL123A



L53K13MEM121



L53K13MUM331



L53K13SOM102



L53K13SOP103



L53K23LEM621



L53K13MEM124

## L53 Serisi, Metal Gövde, Üç Girişli Ağır Şart, Ani Hareketli, IP 65

| Ürün Kodu      | Uç Eleman Tipi                        | Duyar Blok Konstrüksiyonu | Uç Eleman Malzemesi | Birim Fiyatı (TL) |
|----------------|---------------------------------------|---------------------------|---------------------|-------------------|
| L53K13MIP211   | Açısal Makara Tek Yön                 | Metal                     | Plastik             | 461,00            |
| L53K13MIP311*  | Açısal Makara Tek Yön                 | Metal                     | Plastik             | 453,00            |
| L53K13MIP411*  | Açısal Makara Tek Yön                 | Metal                     | Plastik             | 449,00            |
| L53K13MIM211   | Açısal Makara Tek Yön (22 mm)         | Metal                     | Metal               | 469,00            |
| L53K13MIM311*  | Açısal Makara Tek Yön                 | Metal                     | Metal               | 461,00            |
| L53K13MEP121*  | Açısal Makara Çift Yön                | Metal                     | Plastik             | 487,00            |
| L53K13MEP122*  | Açısal Makara Çift Yön, Ayarlanabilir | Metal                     | Plastik             | 503,00            |
| L53K13MEP123*  | Açısal Makara Çift Yön, Ayarlanabilir | Metal                     | Plastik             | 511,00            |
| L53K13MEP124*  | Açısal Makara Çift Yön, Ayarlanabilir | Metal                     | Plastik             | 512,00            |
| L53K13MEP125*  | Açısal Makara Çift Yön, Ayarlanabilir | Metal                     | Plastik             | 496,00            |
| L53K13MEM121*  | Açısal Makara Çift Yön                | Metal                     | Metal               | 494,00            |
| L53K13MEM122*  | Açısal Makara Çift Yön, Ayarlanabilir | Metal                     | Metal               | 511,00            |
| L53K13MEM123*  | Açısal Makara Çift Yön, Ayarlanabilir | Metal                     | Metal               | 519,00            |
| L53K13MEL121*  | Açısal Makara Çift Yön                | Metal                     | Lastik              | 539,00            |
| L53K13MEL122*  | Açısal Makara Çift Yön, Ayarlanabilir | Metal                     | Lastik              | 566,00            |
| L53K13MEL123*  | Açısal Makara Çift Yön, Ayarlanabilir | Metal                     | Lastik              | 559,00            |
| L53K13MEL123A* | Açısal Makara Çift Yön, Ayarlanabilir | Metal                     | Lastik              | 583,00            |
| L53K13MEM124*  | Açısal Makara Çift Yön, Ayarlanabilir | Metal                     | Metal               | 520,00            |
| L53K13MEM125*  | Açısal Makara Çift Yön                | Metal                     | Metal               | 502,00            |
| L53K13PUM211*  | Pim                                   | Metal                     | Metal               | 431,00            |
| L53K13MUM331*  | Doğrusal Makara                       | Metal                     | Metal               | 467,00            |
| L53K13MUP331   | Doğrusal Makara                       | Metal                     | Plastik             | 459,00            |
| L53K13SOM101   | Spiral Tel                            | Metal                     | Metal               | 431,00            |
| L53K13SOM102   | Spiral Kol                            | Metal                     | Metal               | 431,00            |
| L53K13SOM103   | Spiral Kol                            | Metal                     | Metal               | 431,00            |
| L53K13SOP101   | Spiral Kol                            | Metal                     | Plastik-Metal       | 431,00            |
| L53K13SOP102   | Spiral Kol                            | Metal                     | Plastik-Metal       | 431,00            |
| L53K13SOP103   | Spiral Kol                            | Metal                     | Plastik-Metal       | 431,00            |
| L53K13ROP101*  | Rijit Çubuk                           | Metal                     | Plastik             | 431,00            |
| L53K13REF121   | Rijit Çubuk                           | Metal                     | Fiber               | 448,00            |
| L53K13REM121   | Rijit Çubuk                           | Metal                     | Metal               | 465,00            |
| L53K13LEM411   | Menteşe                               | Metal                     | Metal               | 453,00            |
| L53K13LEM412   | Menteşe                               | Metal                     | Metal               | 453,00            |
| L53K13LEM511   | Menteşe                               | Metal                     | Metal               | 453,00            |
| L53K13LEM621   | Menteşe                               | Metal                     | Metal               | 453,00            |
| L53K13LEM622   | Menteşe                               | Metal                     | Metal               | 453,00            |

\* Pozitif açma özellikli ➔

Not: Değişik kontak blok alternatifleri için sayfa 37'deki yedek kontak blok tablosuna bakınız.



L53K23HUM111



L53K23HUM112



L53K23LUM321



L53K23LUM323

## L53 Serisi, Metal Gövde, Üç Girişli Ağır Şart, Yavaş Hareketli, IP 65

| Ürün Kodu    | Uç Eleman Tipi       | Duyar Blok Konstrüksiyonu | Uç Eleman Malzemesi | Birim Fiyatı (TL) |
|--------------|----------------------|---------------------------|---------------------|-------------------|
| L53K23LUM321 | Anahtar              | Metal                     | Metal               | 456,00            |
| L53K23LUM322 | Anahtar              | Metal                     | Metal               | 456,00            |
| L53K23HUM111 | Metal Halka          | Metal                     | Metal               | 456,00            |
| L53K23HUM112 | Metal Halka, Resetli | Metal                     | Metal               | 589,00            |

Not: L53K23HUM111, L53K23HUM112 kodlu halatlı switchlerimizde maksimum kullanılacak halat boyu 12 metredir.



L54K16MIP211



L54K16MIM211



L54K16MIP311



L54K16MIM311



L54K16MEP121



L54K16MEM121



L54K16MEM122



L54K16MEP124



L54K16MEM123



L54K16MEM124



L54K16PUM211



L54K16MEL121



L54K16MEL123



L54K16MEP122



L54K16MUM331

## L54 Serisi, Metal Gövde, Çift Kontak Blok, Ani ve Yavaş Hareketli IP65

| Ürün Kodu    | Uç Eleman Tipi                       | Duyar Blok Konstrüksiyonu | Uç Eleman Malzemesi | Birim Fiyatı (TL) |
|--------------|--------------------------------------|---------------------------|---------------------|-------------------|
| L54K16MIP211 | Açısal Makara Tek Yön                | Metal                     | Plastik             | 941,00            |
| L54K16MIM211 | Açısal Makara Tek Yön                | Metal                     | Metal               | 949,00            |
| L54K16MIP311 | Açısal Makara Tek Yön                | Metal                     | Plastik             | 933,00            |
| L54K16MIM311 | Açısal Makara Tek Yön                | Metal                     | Metal               | 941,00            |
| L54K16MEP121 | Açısal Makara Çift Yön               | Metal                     | Plastik             | 967,00            |
| L54K16MEM121 | Açısal Makara Çift Yön               | Metal                     | Metal               | 974,00            |
| L54K16MEP122 | Açısal Makara Çift Yön Ayarlanabilir | Metal                     | Plastik             | 983,00            |
| L54K16MEM122 | Açısal Makara Çift Yön               | Metal                     | Metal               | 991,00            |
| L54K16MEP123 | Açısal Makara Çift Yön Ayarlanabilir | Metal                     | Plastik             | 991,00            |
| L54K16MEM123 | Açısal Makara Çift Yön Ayarlanabilir | Metal                     | Metal               | 999,00            |
| L54K16MEP124 | Açısal Makara Çift Yön Ayarlanabilir | Metal                     | Plastik             | 992,00            |
| L54K16MEM124 | Açısal Makara Çift Yön Ayarlanabilir | Metal                     | Metal               | 1000,00           |
| L54K16MEL121 | Açısal Makara Çift Yön               | Metal                     | Lastik              | 1019,00           |
| L54K16MEL122 | Açısal Makara Çift Yön               | Metal                     | Lastik              | 1046,00           |
| L54K16MEL123 | Açısal Makara Çift Yön Ayarlanabilir | Metal                     | Lastik              | 1039,00           |
| L54K16PUM211 | Pim                                  | Metal                     | Metal               | 911,00            |
| L54K16MUM331 | Doğrusal Makara                      | Metal                     | Metal               | 947,00            |



L61K13PUM211



L61K13MUM331



L61K13MEM121



L61K13MEP121



L61K13MIM311

**L61 Serisi, Metal Gövde, Kablolu, Ani Hareketli, IP 67 (2 mt kablolu)**

| Ürün Kodu     | Uç Eleman Tipi         | Duyar Blok Konstrüksiyonu | Uç Eleman Malzemesi | Birim Fiyatı (TL) |
|---------------|------------------------|---------------------------|---------------------|-------------------|
| L61K13MUM331* | Doğrusal Makara        | Metal                     | Metal               | 594,00            |
| L61K13PUM211* | Pim                    | Metal                     | Metal               | 566,00            |
| L61K13MEM121* | Açısal Makara Çift Yön | Metal                     | Metal               | 635,00            |
| L61K13MEP121* | Açısal Makara Çift Yön | Metal                     | Plastik             | 627,00            |
| L61K13MIM311* | Açısal Makara Tek Yön  | Metal                     | Metal               | 635,00            |
| L61K13MIP311* | Açısal Makara Tek Yön  | Metal                     | Plastik             | 627,00            |
| L61K13SOM101  | Spiral Tel             | Metal                     | Metal               | 627,00            |



L66K13MUM331



L66K13PUM211



L66K13MEP121



L66K13MEM121



L66K13MIP311

**L66 Serisi, Plastik Gövde, Kablolu, Ani Hareketli, IP 67 (2 mt kablolu)**

| Ürün Kodu     | Uç Eleman Tipi         | Duyar Blok Konstrüksiyonu | Uç Eleman Malzemesi | Birim Fiyatı (TL) |
|---------------|------------------------|---------------------------|---------------------|-------------------|
| L66K13MUM331* | Doğrusal Makara        | Metal                     | Metal               | 537,00            |
| L66K13PUM211* | Pim                    | Metal                     | Metal               | 504,00            |
| L66K13MEM121* | Açısal Makara Çift Yön | Plastik                   | Metal               | 577,00            |
| L66K13MEP121* | Açısal Makara Çift Yön | Plastik                   | Plastik             | 569,00            |
| L66K13MIM311* | Açısal Makara Tek Yön  | Plastik                   | Metal               | 577,00            |
| L66K13MIP311* | Açısal Makara Tek Yön  | Plastik                   | Metal               | 569,00            |
| L66K13SOM101  | Spiral Tel             | Plastik                   | Metal               | 569,00            |

\* Pozitif açma özellikli ➡

## Sınır Şalter Grubu Yedekleri

### Yedekler - Duyar Blok

| Ürün Kodu  | Kullanıldığı Gövde Tipi | Uç Eleman Tipi           | Uç Eleman Malzemesi | Özellikler                        | Kutu Adedi | Birim Fiyatı (TL) |
|------------|-------------------------|--------------------------|---------------------|-----------------------------------|------------|-------------------|
| LD11MIP111 | L1,L4                   | Açısal Makara Tek Yön    | Plastik             | Sac Konstrüksiyon                 | 20         | 105,00            |
| LD11MIM111 | L1,L4                   | Açısal Makara Tek Yön    | Metal               | Sac Konstrüksiyon                 | 20         | 113,00            |
| LD22MIP211 | L1,L2,L4                | Açısal Makara Tek Yön    | Plastik             | Metal Konstrüksiyon               | 20         | 177,00            |
| LD22MIM211 | L1,L2,L4                | Açısal Makara Tek Yön    | Metal               | Metal Konstrüksiyon               | 20         | 185,00            |
| LD23MIP311 | L1,L2,L3,L4             | Açısal Makara Tek Yön    | Plastik             | Plastik Konstrüksiyon             | 20         | 95,00             |
| LD23MIM311 | L1,L2,L3,L4             | Açısal Makara Tek Yön    | Metal               | Plastik Konstrüksiyon             | 20         | 103,00            |
| LD23MIP411 | L3                      | Açısal Makara Tek Yön    | Plastik             | Plastik Konstrüksiyon Açılı       | 20         | 99,00             |
| LD23MIM411 | L3                      | Açısal Makara Tek Yön    | Metal               | Plastik Konstrüksiyon Açılı       | 20         | 107,00            |
| LD23MEP121 | L1,L2,L3,L4             | Açısal Makara Çift Yön   | Plastik             | Plastik Konstrüksiyon - Döner Kol | 20         | 117,00            |
| LD23MEM121 | L1,L2,L3,L4             | Açısal Makara Çift Yön   | Metal               | Plastik Konstrüksiyon - Döner Kol | 20         | 125,00            |
| LD23PUM211 | L1,L2,L3,L4             | Pim                      | Metal               | Plastik Konstrüksiyon             | 20         | 65,00             |
| LD23MUM331 | L1,L2,L3,L4             | Makaralı Pim             | Metal               | Plastik Konstrüksiyon             | 20         | 95,00             |
| LD23SOM101 | L1,L2,L3                | Spiral Tel               | Metal               | Plastik Konstrüksiyon - Çok Yönlü | 20         | 101,00            |
| LD23SOM102 | L1,L2,L3                | Spiral Kol               | Metal               | Plastik Konstrüksiyon - Çok Yönlü | 20         | 101,00            |
| LD23SOP101 | L1,L2,L3                | Spiral Kol               | Plastik             | Plastik Konstrüksiyon - Çok Yönlü | 20         | 101,00            |
| LD23SOP102 | L1,L2,L3                | Spiral Kol               | Plastik             | Plastik Konstrüksiyon - Çok Yönlü | 20         | 101,00            |
| LD23SOP103 | L1,L2,L3                | Spiral Kol               | Plastik             | Plastik Konstrüksiyon - Çok Yönlü | 20         | 101,00            |
| LD23ROP101 | L1,L2,L3                | Rijit Çubuk              | Plastik             | Plastik Konstrüksiyon - Çok Yönlü | 20         | 101,00            |
| LD23MEL121 | L1,L2,L3                | Açısal Makara Çift Yön   | Lastik              | Plastik Konstrüksiyon - Döner Kol | 20         | 170,00            |
| LD23MEP123 | L2,L3                   | Açısal Makara Çift Yön   | Plastik             | Plastik Konstrüksiyon - Döner Kol | 20         | 127,00            |
| LD23MEM123 | L2,L3                   | Açısal Makara Çift Yön   | Metal               | Plastik Konstrüksiyon - Döner Kol | 20         | 135,00            |
| LD33MIM311 | L5                      | Açısal Makara Tek Yön    | Metal               | Plastik Konstrüksiyon Açılı       | 20         | 73,00             |
| LD33MIP311 | L5                      | Açısal Makara Tek Yön    | Plastik             | Plastik Konstrüksiyon Açılı       | 20         | 65,00             |
| LD33MIP411 | L5                      | Açısal Makara Tek Yön    | Plastik             | Plastik Konstrüksiyon Açılı       | 20         | 57,00             |
| LD33MEP121 | L5                      | Açısal Makara Çift Yön   | Plastik             | Plastik Konstrüksiyon - Döner Kol | 20         | 90,00             |
| LD33MEP122 | L5                      | Açısal Makara Çift Yön   | Plastik             | Plastik Konstrüksiyon - Döner Kol | 20         | 90,00             |
| LD33MEP123 | L5                      | Açısal Makara Çift Yön   | Plastik             | Plastik Konstrüksiyon - Döner Kol | 20         | 91,00             |
| LD33MEM122 | L5                      | Açısal Makara Çift Yön   | Metal               | Plastik Konstrüksiyon - Döner Kol | 20         | 98,00             |
| LD33MEL121 | L5                      | Açısal Makara Çift Yön   | Lastik              | Plastik Konstrüksiyon - Döner Kol | 20         | 138,00            |
| LD33MEL122 | L5                      | Açısal Makara Çift Yön   | Lastik              | Plastik Konstrüksiyon - Döner Kol | 20         | 153,00            |
| LD33MEL123 | L5                      | Açısal Makara Çift Yön   | Lastik              | Plastik Konstrüksiyon - Döner Kol | 20         | 140,00            |
| LD33MEL124 | L5                      | Açısal Makara Çift Yön   | Lastik              | Plastik Konstrüksiyon - Döner Kol | 20         | 140,00            |
| LD33MUP331 | L5                      | Makaralı Pim             | Plastik             | Plastik Konstrüksiyon             | 20         | 53,00             |
| LD33MUM331 | L5                      | Makaralı Pim             | Metal               | Plastik Konstrüksiyon             | 20         | 60,00             |
| LD33CPDE   | L5                      | Acil Stop                | Plastik             | Plastik Konstrüksiyon             | 20         | 110,00            |
| LD33CPA    | L5                      | Buton Adaptörü           | -                   | -                                 | 20         | 14,00             |
| LA33LUM321 | L5,L51,L52,L53          | Kıvrık Anahtar           | Metal               | -                                 | 20         | 19,00             |
| LA33LUM322 | L5,L51,L52,L53          | Düz Anahtar              | Metal               | -                                 | 20         | 19,00             |
| LA33LUM323 | L5,L51,L52,L53          | Toleranslı Emn. Anahtarı | Plastik             | -                                 | 20         | 60,00             |
| LA33LUM324 | L5,L51,L52,L53          | Toleranslı Emn. Anahtarı | Plastik             | -                                 | 20         | 90,00             |



LD11MIP111



LD22MIP211



LD23MIP411



LD23MEM121



LD23SOP101



LD23ROP101



LD33MEP122



LD23SOP103



LD33MIP311



LD33MUM331



LA33LUM323



LA33LUM324



LA33LUM320



LA33LUM321



LD51SOM102



LD51SOP102



LD51MEP121



LD51MIP311



LD51MUM331



LD51MEM124



LD51MEM123



LD51MEP123



LK20K13



LK20K25



LK20K12



LK20K22



LK20K28



LK10K13



LK11K13

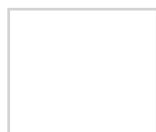

LK20K42



L5K13



L52K13

## Yedekler - Duyar Blok

| Ürün Kodu  | Kullanıldığı Gövde Tipi | Uç Eleman Tipi         | Uç Eleman Malzemesi | Özellikler                           | Kutu Adedi | Birim Fiyatı(TL) |
|------------|-------------------------|------------------------|---------------------|--------------------------------------|------------|------------------|
| LD33SOM101 | L5                      | Spiral Tel             | Metal               | Plastik Konstrüksiyon - Çok Yönlü    | 20         | 68,00            |
| LD33SOP101 | L5                      | Spiral Tel             | Plastik             | Plastik Konstrüksiyon - Çok Yönlü    | 20         | 68,00            |
| LD33SOM102 | L5                      | Spiral Kol             | Metal               | Plastik Konstrüksiyon - Çok Yönlü    | 20         | 68,00            |
| LD33SOP102 | L5                      | Spiral Kol             | Plastik             | Plastik Konstrüksiyon - Çok Yönlü    | 20         | 68,00            |
| LD33LUM321 | L5                      | Menteşe                | Metal               | Metal Konstrüksiyon - Döner Kol      | 20         | 126,00           |
| LD33LUM322 | L5                      | Menteşe                | Metal               | Metal Konstrüksiyon - Döner Kol      | 20         | 126,00           |
| LD33LEM622 | L5                      | Menteşe                | Metal               | Metal Konstrüksiyon - Döner Kol      | 20         | 68,00            |
| LD33BEM621 | L5                      | Döner Uç               | Menteşe             | Met. Konstrüksiyon - Döner Uç        | 20         | 169,00           |
| LD33REF121 | L5                      | Rijit Çubuk            | Fiber               | Plastik Konstrüksiyon - Döner Kol    | 20         | 120,00           |
| LD51MIM311 | L51, L52                | Açısal Makara TekYön   | Metal               | Metal Konstrüksiyon                  | 20         | 106,00           |
| LD51MIP211 | L51, L52                | Açısal Makara TekYön   | Plastik             | Metal Konstrüksiyon                  | 20         | 107,00           |
| LD51MIP311 | L51, L52                | Açısal Makara Çift Yön | Plastik             | Metal Konstrüksiyon - Döner Kol      | 20         | 98,00            |
| LD51MEP121 | L51, L52                | Açısal Makara Çift Yön | Plastik             | Metal Konstrüksiyon - Döner Kol      | 20         | 137,00           |
| LD51MEM121 | L51, L52                | Açısal Makara Çift Yön | Metal               | Metal Konstrüksiyon - Döner Kol      | 20         | 145,00           |
| LD51MEP123 | L51, L52                | Açısal Makara Çift Yön | Plastik             | Metal Konstrüksiyon - Uzun Döner Kol | 20         | 147,00           |
| LD51MEM123 | L51, L52                | Açısal Makara Çift Yön | Metal               | Metal Konstrüksiyon - Uzun Döner Kol | 20         | 155,00           |
| LD51MEM124 | L51, L52                | Açısal Makara Çift Yön | Metal               | Metal Konstrüksiyon - Uzun Döner Kol | 20         | 155,00           |
| LD51MEL121 | L51, L52                | Açısal Makara Çift Yön | Lastik              | Plastik Konstrüksiyon-Döner Kol      | 20         | 189,00           |
| LD51MEL122 | L51, L52                | Açısal Makara Çift Yön | Lastik              | Plastik Konstrüksiyon - Döner Kol    | 20         | 202,00           |
| LD51MUM331 | L51, L52                | Makaralı Pim           | Metal               | Metal Konstrüksiyon                  | 20         | 113,00           |
| LD51SOP101 | L51, L52                | Spiral Tel             | Plastik             | Metal Konstrüksiyon - Çok Yönlü      | 20         | 81,00            |
| LD51SOP102 | L51, L52                | Spiral Kol             | Plastik             | Metal Konstrüksiyon - Çok Yönlü      | 20         | 81,00            |
| LD51SOM102 | L51, L52                | Spiral Kol             | Metal               | Metal Konstrüksiyon - Çok Yönlü      | 20         | 81,00            |
| LD53MIM311 | L53, L54                | Açısal Makara Tek Yön  | Metal               | Metal Konstrüksiyon                  | 20         | 111,00           |
| LD53MIP211 | L53, L54                | Açısal Makara Tek Yön  | Plastik             | Metal Konstrüksiyon                  | 20         | 111,00           |
| LD53MIP311 | L53, L54                | Açısal Makara Çift Yön | Plastik             | Metal Konstrüksiyon - Döner Kol      | 20         | 103,00           |
| LD53MEP121 | L53, L54                | Açısal Makara Çift Yön | Plastik             | Metal Konstrüksiyon - Döner Kol      | 20         | 137,00           |
| LD53MEM121 | L53, L54                | Açısal Makara Çift Yön | Metal               | Metal Konstrüksiyon - Döner Kol      | 20         | 144,00           |
| LD53MEP123 | L53, L54                | Açısal Makara Çift Yön | Plastik             | Metal Konstrüksiyon - Uzun Döner Kol | 20         | 161,00           |
| LD53MEM123 | L53, L54                | Açısal Makara Çift Yön | Metal               | Metal Konstrüksiyon - Uzun Döner Kol | 20         | 169,00           |
| LD53MEM124 | L53, L54                | Açısal Makara Çift Yön | Metal               | Metal Konstrüksiyon - Uzun Döner Kol | 20         | 170,00           |
| LD53MEL121 | L53, L54                | Açısal Makara Çift Yön | Lastik              | Plastik Konstrüksiyon - Döner Kol    | 20         | 189,00           |
| LD53MEL122 | L53, L54                | Açısal Makara Çift Yön | Lastik              | Plastik Konstrüksiyon - Döner Kol    | 20         | 216,00           |
| LD53MUM331 | L53, L54                | Makaralı Pim           | Metal               | Metal Konstrüksiyon                  | 20         | 117,00           |
| LD53SOP101 | L53, L54                | Spiral Tel             | Metal               | Metal Konstrüksiyon - Çok Yönlü      | 20         | 81,00            |
| LD53SOP102 | L53, L54                | Spiral Kol             | Plastik             | Metal Konstrüksiyon - Çok Yönlü      | 20         | 81,00            |
| LD53SOM102 | L53, L54                | Spiral Kol             | Metal               | Metal Konstrüksiyon - Çok Yönlü      | 20         | 81,00            |

## Yedekler - Kontak Blok

| Ürün Kodu | Hareket Tipi | Kontak Düzeni        | Pim Tipi        | Kullanıldığı Gövde Tipi            | Kutu Adedi | Birim Fiyatı (TL) |
|-----------|--------------|----------------------|-----------------|------------------------------------|------------|-------------------|
| LK10K13   | Ani          | 1 NK + 1 NA          | Kısa            | L4                                 | 30         | 175,00            |
| LK10K23   | Yavaş        | 1 NK + 1 NA          | Kısa            | L4                                 | 30         | 175,00            |
| LK11K13   | Ani          | 1 NK + 1 NA          | Uzun            | L4                                 | 30         | 175,00            |
| LK11K23   | Yavaş        | 1 NK + 1 NA          | Uzun            | L4                                 | 30         | 175,00            |
| LK20K12   | Ani          | 2 NK                 | Kısa            | L1, L2, L3, L5, L51, L52, L53, L54 | 20         | 160,00            |
| LK20K13*  | Ani          | 1 NK + 1 NA          | Kısa            | L1, L2, L3, L5, L51, L52, L53, L54 | 20         | 125,00            |
| LK20K22*  | Yavaş        | 2 NK                 | Kısa            | L1, L2, L3, L5, L51, L52, L53, L54 | 20         | 125,00            |
| LK20K23*  | Yavaş        | 1 NK + 1 NA          | Kısa            | L1, L2, L3, L5, L51, L52, L53, L54 | 20         | 110,00            |
| LK20K25*  | Yavaş        | 2 NK + 1 NA          | Kısa            | L1, L2, L3, L5, L51, L52, L53, L54 | 20         | 200,00            |
| LK20K27*  | Yavaş        | 1 NK + 2 NA          | Kısa            | L1, L2, L3, L5, L51, L52, L53, L54 | 20         | 200,00            |
| LK20K28*  | Yavaş        | 1 NK + 1 NK (Sıralı) | Kısa            | CSM10                              | 20         | 160,00            |
| LK20K29*  | Yavaş        | 1 NK + 1 NA          | Bindirmeli Kısa | L1, L2, L3, L5, L51, L52, L53, L54 | 20         | 125,00            |
| LK20K42*  | Yavaş        | 1 NK + 1 NK          | Geçmeli Kısa    | L5                                 | 20         | -                 |
| LK20M13   | Ani          | 1 NK + 1 NA          | Kısa            | L22                                | 20         | 125,00            |
| LK20M23   | Yavaş        | 1 NK + 1 NA          | Kısa            | L22                                | 20         | 110,00            |

## Yedekler - Gövde

| Ürün Kodu | Gövde Tipi | Kutu Adedi | Birim Fiyatı (TL) |
|-----------|------------|------------|-------------------|
| L1K13     | Alüminyum  | 1          | 490,00            |
| L2K13     | Alüminyum  | 1          | 360,00            |
| L22M13    | Plastik    | 1          | 155,00            |
| L3K13     | Plastik    | 1          | 150,00            |
| L5K13     | Plastik    | 1          | 155,00            |
| L51K13    | Metal      | 1          | 300,00            |
| L52K13    | Metal      | 1          | 375,00            |
| L53K13    | Metal      | 1          | 350,00            |
| L54K16    | Metal      | 1          | 830,00            |

\* Pozitif açma özellikli

emas®









# SENSÖRLER

## S Serisi Sensörler

- Hızlı anahtarlama kapasitesi
- Kolay montaj
- Ağır endüstriyel şartlarda çalışabilme
- Kısa devre ve aşırı yük koruması
- Ters polarite koruması

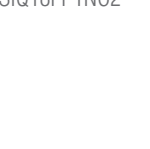
**Endüktif Yaklaşım Anahtarları (Üç Telli), IP67**

| Ürün Kodu   | Gövde Şekli | Çalışma Gerilimi | Algılama Mesafesi | Montaj Tipi | Anahtarlama Frekansı | Bağlantı        | Çıkış  | Birim Fiyatı (TL) |
|---|-------------|------------------|-------------------|-------------|----------------------|-----------------|--------|-------------------|
| <br>SIM12FM1NC2    | Silindir 12 | 10-30 V DC       | 2 mm              | Düz         | 800 Hz               | Kablolu (2 m)   | NPN-NA | 390,00            |
| <br>SIM12FM1NSX    | Silindir 12 | 10-30 V DC       | 2 mm              | Düz         | 800 Hz               | M12 Konnektörlü | NPN-NA | 450,00            |
| <br>SIM12FM1OC2    | Silindir 12 | 10-30 V DC       | 2 mm              | Düz         | 800 Hz               | Kablolu (2 m)   | NPN-NK | 390,00            |
| <br>SIM12FM1OSX   | Silindir 12 | 10-30 V DC       | 2 mm              | Düz         | 800 Hz               | M12 Konnektörlü | NPN-NK | 450,00            |
| <br>SIM12FM1PC2  | Silindir 12 | 10-30 V DC       | 2 mm              | Düz         | 800 Hz               | Kablolu (2 m)   | PNP-NA | 390,00            |
| <br>SIM12FM1PSX  | Silindir 12 | 10-30 V DC       | 2 mm              | Düz         | 800 Hz               | M12 Konnektörlü | PNP-NA | 450,00            |
| <br>SIM12FM1RC2  | Silindir 12 | 10-30 V DC       | 2 mm              | Düz         | 800 Hz               | Kablolu (2 m)   | PNP-NK | 390,00            |
| <br>SIM12FM1RSX  | Silindir 12 | 10-30 V DC       | 2 mm              | Düz         | 800 Hz               | M12 Konnektörlü | PNP-NK | 450,00            |
| <br>SIM12NM1NC2  | Silindir 12 | 10-30 V DC       | 4 mm              | Çıkık       | 400 Hz               | Kablolu (2 m)   | NPN-NA | 390,00            |
| <br>SIM12NM1NSX  | Silindir 12 | 10-30 V DC       | 4 mm              | Çıkık       | 400 Hz               | M12 Konnektörlü | NPN-NA | 450,00            |
| <br>SIM12NM1OC2  | Silindir 12 | 10-30 V DC       | 4 mm              | Çıkık       | 400 Hz               | Kablolu (2 m)   | NPN-NK | 390,00            |
| <br>SIM12NM1OSX  | Silindir 12 | 10-30 V DC       | 4 mm              | Çıkık       | 400 Hz               | M12 Konnektörlü | NPN-NK | 450,00            |
| <br>SIM12NM1PC2  | Silindir 12 | 10-30 V DC       | 4 mm              | Çıkık       | 400 Hz               | Kablolu (2 m)   | PNP-NA | 390,00            |
| <br>SIM12NM1PSX  | Silindir 12 | 10-30 V DC       | 4 mm              | Çıkık       | 400 Hz               | M12 Konnektörlü | PNP-NA | 450,00            |
| <br>SIM12NM1RC2  | Silindir 12 | 10-30 V DC       | 4 mm              | Çıkık       | 400 Hz               | Kablolu (2 m)   | PNP-NK | 390,00            |
| <br>SIM12NM1RSX  | Silindir 12 | 10-30 V DC       | 4 mm              | Çıkık       | 400 Hz               | M12 Konnektörlü | PNP-NK | 450,00            |
| <br>SIM18FM1NC2  | Silindir 18 | 10-30 V DC       | 5 mm              | Düz         | 800 Hz               | Kablolu (2 m)   | NPN-NA | 500,00            |
| <br>SIM18FM1NSX  | Silindir 18 | 10-30 V DC       | 5 mm              | Düz         | 800 Hz               | M12 Konnektörlü | NPN-NA | 530,00            |
| <br>SIM18FM1OC2  | Silindir 18 | 10-30 V DC       | 5 mm              | Düz         | 800 Hz               | Kablolu (2 m)   | NPN-NK | 500,00            |
| <br>SIM18FM1OSX  | Silindir 18 | 10-30 V DC       | 5 mm              | Düz         | 800 Hz               | M12 Konnektörlü | NPN-NK | 530,00            |
| <br>SIM18FM1PC2  | Silindir 18 | 10-30 V DC       | 5 mm              | Düz         | 800 Hz               | Kablolu (2 m)   | PNP-NA | 500,00            |
| <br>SIM18FM1PSX  | Silindir 18 | 10-30 V DC       | 5 mm              | Düz         | 800 Hz               | M12 Konnektörlü | PNP-NA | 530,00            |
| <br>SIM18FM1RC2  | Silindir 18 | 10-30 V DC       | 5 mm              | Düz         | 800 Hz               | Kablolu (2 m)   | PNP-NK | 500,00            |
| <br>SIM18FM1RSX  | Silindir 18 | 10-30 V DC       | 5 mm              | Düz         | 800 Hz               | M12 Konnektörlü | PNP-NK | 530,00            |
| <br>SIM18NM1NC2  | Silindir 18 | 10-30 V DC       | 8 mm              | Çıkık       | 400 Hz               | Kablolu (2 m)   | NPN-NA | 500,00            |
| <br>SIM18NM1NSX  | Silindir 18 | 10-30 V DC       | 8 mm              | Çıkık       | 400 Hz               | M12 Konnektörlü | NPN-NA | 530,00            |
| <br>SIM18NM1OC2  | Silindir 18 | 10-30 V DC       | 8 mm              | Çıkık       | 400 Hz               | Kablolu (2 m)   | NPN-NK | 500,00            |
| <br>SIM18NM1OSX  | Silindir 18 | 10-30 V DC       | 8 mm              | Çıkık       | 400 Hz               | M12 Konnektörlü | NPN-NK | 530,00            |
| <br>SIM18NM1PC2  | Silindir 18 | 10-30 V DC       | 8 mm              | Çıkık       | 400 Hz               | Kablolu (2 m)   | PNP-NA | 500,00            |
| <br>SIM18NM1PSX  | Silindir 18 | 10-30 V DC       | 8 mm              | Çıkık       | 400 Hz               | M12 Konnektörlü | PNP-NA | 530,00            |
| <br>SIM18NM1RC2  | Silindir 18 | 10-30 V DC       | 8 mm              | Çıkık       | 400 Hz               | Kablolu (2 m)   | PNP-NK | 500,00            |
| <br>SIM18NM1RSX  | Silindir 18 | 10-30 V DC       | 8 mm              | Çıkık       | 400 Hz               | M12 Konnektörlü | PNP-NK | 530,00            |
| <br>SIM30FM1NC2  | Silindir 30 | 10-30 V DC       | 10 mm             | Düz         | 400 Hz               | Kablolu (2 m)   | NPN-NA | 640,00            |
| <br>SIM30FM1NSX  | Silindir 30 | 10-30 V DC       | 10 mm             | Düz         | 400 Hz               | M12 Konnektörlü | NPN-NA | 700,00            |
| <br>SIM30FM1OC2  | Silindir 30 | 10-30 V DC       | 10 mm             | Düz         | 400 Hz               | Kablolu (2 m)   | NPN-NK | 640,00            |
| <br>SIM30FM1OSX  | Silindir 30 | 10-30 V DC       | 10 mm             | Düz         | 400 Hz               | M12 Konnektörlü | NPN-NK | 700,00            |
| <br>SIM30FM1PC2  | Silindir 30 | 10-30 V DC       | 10 mm             | Düz         | 400 Hz               | Kablolu (2 m)   | PNP-NA | 640,00            |
| <br>SIM30FM1PSX  | Silindir 30 | 10-30 V DC       | 10 mm             | Düz         | 400 Hz               | M12 Konnektörlü | PNP-NA | 700,00            |
| <br>SIM30FM1RC2  | Silindir 30 | 10-30 V DC       | 10 mm             | Düz         | 400 Hz               | Kablolu (2 m)   | PNP-NK | 640,00            |
| <br>SIM30FM1RSX  | Silindir 30 | 10-30 V DC       | 10 mm             | Düz         | 400 Hz               | M12 Konnektörlü | PNP-NK | 700,00            |
| <br>SIM30NM1NC2  | Silindir 30 | 10-30 V DC       | 15 mm             | Çıkık       | 200 Hz               | Kablolu (2 m)   | NPN-NA | 640,00            |
| <br>SIM30NM1NSX  | Silindir 30 | 10-30 V DC       | 15 mm             | Çıkık       | 200 Hz               | M12 Konnektörlü | NPN-NA | 700,00            |
| <br>SIM30NM1OC2  | Silindir 30 | 10-30 V DC       | 15 mm             | Çıkık       | 200 Hz               | Kablolu (2 m)   | NPN-NK | 640,00            |
| <br>SIM30NM1OSX  | Silindir 30 | 10-30 V DC       | 15 mm             | Çıkık       | 200 Hz               | M12 Konnektörlü | NPN-NK | 700,00            |
| <br>SIM30NM1PC2  | Silindir 30 | 10-30 V DC       | 15 mm             | Çıkık       | 200 Hz               | Kablolu (2 m)   | PNP-NA | 640,00            |
| <br>SIM30NM1PSX | Silindir 30 | 10-30 V DC       | 15 mm             | Çıkık       | 200 Hz               | M12 Konnektörlü | PNP-NA | 700,00            |
| <br>SIM30NM1RC2 | Silindir 30 | 10-30 V DC       | 15 mm             | Çıkık       | 200 Hz               | Kablolu (2 m)   | PNP-NK | 640,00            |
| <br>SIM30NM1RSX | Silindir 30 | 10-30 V DC       | 15 mm             | Çıkık       | 200 Hz               | M12 Konnektörlü | PNP-NK | 700,00            |
| <br>SIQ18FP1NC2 | Kare 18     | 10-30V DC        | 5 mm              | Düz         | 800 Hz               | Kablolu (2 m)   | NPN-NA | 338,00            |
| <br>SIQ18FP1NC7 | Kare 18     | 10-30V DC        | 5 mm              | Düz         | 800 Hz               | Kablolu (7 m)   | NPN-NA | 419,00            |
| <br>SIQ18FP1OC2 | Kare 18     | 10-30V DC        | 5 mm              | Düz         | 800 Hz               | Kablolu (2 m)   | NPN-NK | 338,00            |
| <br>SIQ18FP1OC7 | Kare 18     | 10-30V DC        | 5 mm              | Düz         | 800 Hz               | Kablolu (7 m)   | NPN-NK | 419,00            |
| <br>SIQ18FP1PC2 | Kare 18     | 10-30V DC        | 5 mm              | Düz         | 800 Hz               | Kablolu (2 m)   | PNP-NA | 338,00            |
| <br>SIQ18FP1PC7 | Kare 18     | 10-30V DC        | 5 mm              | Düz         | 800 Hz               | Kablolu (7 m)   | PNP-NA | 419,00            |
| <br>SIQ18FP1RC2 | Kare 18     | 10-30V DC        | 5 mm              | Düz         | 800 Hz               | Kablolu (2 m)   | PNP-NK | 338,00            |
| <br>SIQ18FP1RC7 | Kare 18     | 10-30V DC        | 5 mm              | Düz         | 800 Hz               | Kablolu (7 m)   | PNP-NK | 419,00            |

**Endüktif Yaklaşım Anahtarları (Üç Telli), IP67**

| Ürün Kodu   | Gövde Şekli | Çalışma Gerilimi | Algılama Mesafesi | Montaj Tipi | Anahtarlama Frekansı | Bağlantı      | Çıkış  | Birim Fiyatı (TL) |
|-------------|-------------|------------------|-------------------|-------------|----------------------|---------------|--------|-------------------|
| SIQ18NP1NC2 | Kare 18     | 10-30V DC        | 8 mm              | Çıkkık      | 400 Hz               | Kablolu (2 m) | NPN-NA | 338,00            |
| SIQ18NP1NC7 | Kare 18     | 10-30V DC        | 8 mm              | Çıkkık      | 400 Hz               | Kablolu (7 m) | NPN-NA | 419,00            |
| SIQ18NP1OC2 | Kare 18     | 10-30V DC        | 8 mm              | Çıkkık      | 400 Hz               | Kablolu (2 m) | NPN-NK | 338,00            |
| SIQ18NP1OC7 | Kare 18     | 10-30V DC        | 8 mm              | Çıkkık      | 400 Hz               | Kablolu (7 m) | NPN-NK | 419,00            |
| SIQ18NP1PC2 | Kare 18     | 10-30V DC        | 8 mm              | Çıkkık      | 400 Hz               | Kablolu (2 m) | PNP-NA | 338,00            |
| SIQ18NP1PC7 | Kare 18     | 10-30V DC        | 8 mm              | Çıkkık      | 400 Hz               | Kablolu (7 m) | PNP-NA | 419,00            |
| SIQ18NP1RC2 | Kare 18     | 10-30V DC        | 8 mm              | Çıkkık      | 400 Hz               | Kablolu (2 m) | PNP-NK | 338,00            |
| SIQ18NP1RC7 | Kare 18     | 10-30V DC        | 8 mm              | Çıkkık      | 400 Hz               | Kablolu (7 m) | PNP-NK | 419,00            |



SCM18NP1NC2



SCM30NP1PC2

**Kapasitif Yaklaşım Anahtarları (Üç Telli), IP65**

| Ürün Kodu   | Gövde Şekli | Çalışma Gerilimi | Algılama Mesafesi | Gövde Tipi | Bağlantı        | Çıkış  | Birim Fiyatı (TL) |
|-------------|-------------|------------------|-------------------|------------|-----------------|--------|-------------------|
| SCM18NP1NC2 | Silindir 18 | 10-30 V DC       | 2-10 mm           | Plastik    | Kablolu (2 m)   | NPN-NA | 790,00            |
| SCM18NP1OC2 | Silindir 18 | 10-30 V DC       | 2-10 mm           | Plastik    | Kablolu (2 m)   | NPN-NK | 790,00            |
| SCM18NP1PC2 | Silindir 18 | 10-30 V DC       | 2-10 mm           | Plastik    | Kablolu (2 m)   | PNP-NA | 790,00            |
| SCM18NP1RC2 | Silindir 18 | 10-30 V DC       | 2-10 mm           | Plastik    | Kablolu (2 m)   | PNP-NK | 790,00            |
| SCM30NM1NC2 | Silindir 30 | 10-30 V DC       | 3-15 mm           | Metal      | Kablolu (2 m)   | NPN-NA | 1000,00           |
| SCM30NM1NSX | Silindir 30 | 10-30 V DC       | 3-15 mm           | Metal      | M12 Konnektörlü | NPN-NA | 1100,00           |
| SCM30NM1OC2 | Silindir 30 | 10-30 V DC       | 3-15 mm           | Metal      | Kablolu (2 m)   | NPN-NK | 1000,00           |
| SCM30NM1OSX | Silindir 30 | 10-30 V DC       | 3-15 mm           | Metal      | M12 Konnektörlü | NPN-NK | 1100,00           |
| SCM30NM1PC2 | Silindir 30 | 10-30 V DC       | 3-15 mm           | Metal      | Kablolu (2 m)   | PNP-NA | 1000,00           |
| SCM30NM1PSX | Silindir 30 | 10-30 V DC       | 3-15 mm           | Metal      | M12 Konnektörlü | PNP-NA | 1100,00           |
| SCM30NM1RC2 | Silindir 30 | 10-30 V DC       | 3-15 mm           | Metal      | Kablolu (2 m)   | PNP-NK | 1000,00           |
| SCM30NM1RSX | Silindir 30 | 10-30 V DC       | 3-15 mm           | Metal      | M12 Konnektörlü | PNP-NK | 1100,00           |
| SCM30NP1NC2 | Silindir 30 | 10-30 V DC       | 3-15 mm           | Plastik    | Kablolu (2 m)   | NPN-NA | 820,00            |
| SCM30NP1NSX | Silindir 30 | 10-30 V DC       | 3-15 mm           | Plastik    | M12 Konnektörlü | NPN-NA | 920,00            |
| SCM30NP1OC2 | Silindir 30 | 10-30 V DC       | 3-15 mm           | Plastik    | Kablolu (2 m)   | NPN-NK | 820,00            |
| SCM30NP1OSX | Silindir 30 | 10-30 V DC       | 3-15 mm           | Plastik    | M12 Konnektörlü | NPN-NK | 920,00            |
| SCM30NP1PC2 | Silindir 30 | 10-30 V DC       | 3-15 mm           | Plastik    | Kablolu (2 m)   | PNP-NA | 820,00            |
| SCM30NP1PSX | Silindir 30 | 10-30 V DC       | 3-15 mm           | Plastik    | M12 Konnektörlü | PNP-NA | 920,00            |
| SCM30NP1RC2 | Silindir 30 | 10-30 V DC       | 3-15 mm           | Plastik    | Kablolu (2 m)   | PNP-NK | 820,00            |
| SCM30NP1RSX | Silindir 30 | 10-30 V DC       | 3-15 mm           | Plastik    | M12 Konnektörlü | PNP-NK | 920,00            |



SPM18DP4DC2



SPQ50RP2CSX

**Fotoelektrik Yaklaşım Anahtarları (Dört Telli), IP50**

| Ürün Kodu   | Gövde Şekli | Çalışma Gerilimi                      | Algılama Mesafesi | Çalışma Modu           | Tepki Süresi | Bağlantı          | Çıkış        | Birim Fiyatı (TL) |
|-------------|-------------|---------------------------------------|-------------------|------------------------|--------------|-------------------|--------------|-------------------|
| SPM18DP4DC2 | Silindir 18 | 10-30 V DC                            | 400 mm            | Cisimden Yansımali     | 2ms          | Kablolu (2m)      | PNP 1NA+1NK  | 820,00            |
| SPM18DP4EC2 | Silindir 18 | 10-30 V DC                            | 400 mm            | Cisimden Yansımali     | 2ms          | Kablolu (2m)      | NPN 1NA+1NK  | 820,00            |
| SPQ50RP2CC2 | Kare 50     | 24-240V AC/DC                         | 7m                | Reflektörden Yansımali | Max. 20ms    | Kablolu (2m)      | Röle Çıkışlı | 1135,00           |
| SPQ50RP2CSX | Kare 50     | 24-240V AC/DC                         | 7m                | Reflektörden Yansımali | Max. 20ms    | Konnektörlü M12*4 | Röle Çıkışlı | 1135,00           |
| SPQ50DP2CC2 | Kare 50     | 24-240V AC/DC                         | 1m                | Cisimden Yansımali     | Max. 20ms    | Kablolu (2 m)     | Röle Çıkışlı | 900,00            |
| SPQ50DP2CSX | Kare 50     | 24-240V AC/DC                         | 1m                | Cisimden Yansımali     | Max. 20ms    | Konnektörlü M12*4 | Röle Çıkışlı | 900,00            |
| SPB30MP6PC1 | Çap 30 mm   | 12-30 V DC                            | 15 cm             | Cisimden Yansımali     | Max. 300ms   | 1 Metre Kablo     | PNP-NA       | -                 |
| SPB30MP6PSX | Çap 30 mm   | 12-30 V DC                            | 15 cm             | Cisimden Yansımali     | Max. 300ms   | M12 Konnektörlü   | PNP-NA       | -                 |
| SPB30MP6NC1 | Çap 30 mm   | 12-30 V DC                            | 15 cm             | Cisimden Yansımali     | Max. 300ms   | 1 Metre Kablo     | NPN-NA       | -                 |
| SPB30MP6NSX | Çap 30 mm   | 12-30 V DC                            | 15 cm             | Cisimden Yansımali     | Max. 300ms   | M12 Konnektörlü   | NPN-NA       | -                 |
| SPB30MP6PC1 | Çap 30 mm   | 12-30 V DC PLC<br>Kontrollü 6 Kablolu | 15 cm             | Cisimden Yansımali     | Max. 300ms   | 1 Metre Kablo     | PNP-NA       | -                 |

\*Reflektörden Yansımali Modellerde 40x60 mm Reflektör Fiyatı Dahildir.

**Yedekler**

| Ürün Kodu | Tip                       | Malzeme | Kutu Adedi | Birim Fiyatı (TL) |
|-----------|---------------------------|---------|------------|-------------------|
| SPQ50MON1 | Kare 50 mm Montaj Aparatı | Metal   | 1          | 45,00             |
| SPQREF1   | Reflektör 40x60mm         | Plastik | 1          | 215,00            |
| SPQREF2   | Reflektör 100x100mm       | Plastik | 1          | 440,00            |





SMB31LC2-B15



SMB10LSZ-B15



SMS10RC2-S15



SMS10RSZ-S15

**Manyetik Siviçler, IP68, LED'li modeller 24V DC, LED'siz modeller 10-30V AC/DC**

| Ürün Kodu    | Gövde Şekli      | Devre Şeması | Montaj Tipi | Gövde Bağlantı    | Özellik | Algılama Mesafesi | Kutu Adedi | Birim Fiyatı (TL) |
|--------------|------------------|--------------|-------------|-------------------|---------|-------------------|------------|-------------------|
| SMB10LC2-B1* | Dikdörtgen 78 mm | 1NK+1NA      | Sol Çıkışlı | Kablolu (2m)      |         | 5 mm / 8 mm       | 1          | 1.280,00          |
| SMB10LSZ-B1* | Dikdörtgen 78 mm | 1NK+1NA      | Sol Çıkışlı | Konnektörlü M8*4  |         | 5 mm / 8 mm       | 1          | 1.360,00          |
| SMB10RC2-B1* | Dikdörtgen 78 mm | 1NK+1NA      | Sağ Çıkışlı | Kablolu (2m)      |         | 5 mm / 8 mm       | 1          | 1.280,00          |
| SMB10RSZ-B1* | Dikdörtgen 78 mm | 1NK+1NA      | Sağ Çıkışlı | Konnektörlü M8*4  |         | 5 mm / 8 mm       | 1          | 1.360,00          |
| SMB11LC2-B1* | Dikdörtgen 78 mm | 1NK+1NA      | Sol Çıkışlı | Kablolu (2m)      | Ledli   | 5 mm / 8 mm       | 1          | 1.310,00          |
| SMB11LSZ-B1* | Dikdörtgen 78 mm | 1NK+1NA      | Sol Çıkışlı | Konnektörlü M8*4  | Ledli   | 5 mm / 8 mm       | 1          | 1.410,00          |
| SMB11RC2-B1* | Dikdörtgen 78 mm | 1NK+1NA      | Sağ Çıkışlı | Kablolu (2m)      | Ledli   | 5 mm / 8 mm       | 1          | 1.310,00          |
| SMB11RSZ-B1* | Dikdörtgen 78 mm | 1NK+1NA      | Sağ Çıkışlı | Konnektörlü M8*4  | Ledli   | 5 mm / 8 mm       | 1          | 1.410,00          |
| SMB20LC2-B1* | Dikdörtgen 78 mm | 2NK          | Sol Çıkışlı | Kablolu (2m)      |         | 5 mm / 8 mm       | 1          | 1.070,00          |
| SMB20LSZ-B1* | Dikdörtgen 78 mm | 2NK          | Sol Çıkışlı | Konnektörlü M8*4  |         | 5 mm / 8 mm       | 1          | 1.170,00          |
| SMB20RC2-B1* | Dikdörtgen 78 mm | 2NK          | Sağ Çıkışlı | Kablolu (2m)      |         | 5 mm / 8 mm       | 1          | 1.070,00          |
| SMB20RSZ-B1* | Dikdörtgen 78 mm | 2NK          | Sağ Çıkışlı | Konnektörlü M8*4  |         | 5 mm / 8 mm       | 1          | 1.170,00          |
| SMB21LC2-B1* | Dikdörtgen 78 mm | 2NK          | Sol Çıkışlı | Kablolu (2m)      | Ledli   | 5 mm / 8 mm       | 1          | 1.110,00          |
| SMB21LSZ-B1* | Dikdörtgen 78 mm | 2NK          | Sol Çıkışlı | Konnektörlü M8*4  | Ledli   | 5 mm / 8 mm       | 1          | 1.210,00          |
| SMB21RC2-B1* | Dikdörtgen 78 mm | 2NK          | Sağ Çıkışlı | Kablolu (2m)      | Ledli   | 5 mm / 8 mm       | 1          | 1.110,00          |
| SMB21RSZ-B1* | Dikdörtgen 78 mm | 2NK          | Sağ Çıkışlı | Konnektörlü M8*4  | Ledli   | 5 mm / 8 mm       | 1          | 1.210,00          |
| SMB30LC2-B1* | Dikdörtgen 78 mm | 2NK+NA       | Sol Çıkışlı | Kablolu (2m)      |         | 5 mm / 8 mm       | 1          | 1.410,00          |
| SMB30LSX-B1* | Dikdörtgen 78 mm | 2NK+NA       | Sol Çıkışlı | Konnektörlü M12*8 |         | 5 mm / 8 mm       | 1          | 1.570,00          |
| SMB30RC2-B1* | Dikdörtgen 78 mm | 2NK+NA       | Sağ Çıkışlı | Kablolu (2m)      |         | 5 mm / 8 mm       | 1          | 1.410,00          |
| SMB30RSX-B1* | Dikdörtgen 78 mm | 2NK+NA       | Sağ Çıkışlı | Konnektörlü M12*8 |         | 5 mm / 8 mm       | 1          | 1.570,00          |
| SMB31LC2-B1* | Dikdörtgen 78 mm | 2NK+NA       | Sol Çıkışlı | Kablolu (2m)      | Ledli   | 5 mm / 8 mm       | 1          | 1.430,00          |
| SMB31LSX-B1* | Dikdörtgen 78 mm | 2NK+NA       | Sol Çıkışlı | Konnektörlü M12*8 | Ledli   | 5 mm / 8 mm       | 1          | 1.530,00          |
| SMB31RC2-B1* | Dikdörtgen 78 mm | 2NK+NA       | Sağ Çıkışlı | Kablolu (2m)      | Ledli   | 5 mm / 8 mm       | 1          | 1.430,00          |
| SMB31RSX-B1* | Dikdörtgen 78 mm | 2NK+NA       | Sağ Çıkışlı | Konnektörlü M12*8 | Ledli   | 5 mm / 8 mm       | 1          | 1.530,00          |
| SMS10LC2-S15 | Dikdörtgen 22 mm | 1NK+1NA      | Sol Çıkışlı | Kablolu (2m)      |         | 5 mm              | 1          | 1.270,00          |
| SMS10LSZ-S15 | Dikdörtgen 22 mm | 1NK+1NA      | Sol Çıkışlı | Konnektörlü M8*4  |         | 5 mm              | 1          | 1.360,00          |
| SMS10RC2-S15 | Dikdörtgen 22 mm | 1NK+1NA      | Sağ Çıkışlı | Kablolu (2m)      |         | 5 mm              | 1          | 1.270,00          |
| SMS10RSZ-S15 | Dikdörtgen 22 mm | 1NK+1NA      | Sağ Çıkışlı | Konnektörlü M8*4  |         | 5 mm              | 1          | 1.360,00          |
| SMS11LC2-S15 | Dikdörtgen 22 mm | 1NK+1NA      | Sol Çıkışlı | Kablolu (2m)      | Ledli   | 5 mm              | 1          | 1.330,00          |
| SMS11LSZ-S15 | Dikdörtgen 22 mm | 1NK+1NA      | Sol Çıkışlı | Konnektörlü M8*4  | Ledli   | 5 mm              | 1          | 1.410,00          |
| SMS11RC2-S15 | Dikdörtgen 22 mm | 1NK+1NA      | Sağ Çıkışlı | Kablolu (2m)      | Ledli   | 5 mm              | 1          | 1.330,00          |
| SMS11RSZ-S15 | Dikdörtgen 22 mm | 1NK+1NA      | Sağ Çıkışlı | Konnektörlü M8*4  | Ledli   | 5 mm              | 1          | 1.410,00          |
| SMS20LC2-S15 | Dikdörtgen 22 mm | 2NK          | Sol Çıkışlı | Kablolu (2m)      |         | 5 mm              | 1          | 1.060,00          |
| SMS20LSZ-S15 | Dikdörtgen 22 mm | 2NK          | Sol Çıkışlı | Konnektörlü M8*4  |         | 5 mm              | 1          | 1.140,00          |

Not 1 : SMB10LC2-B15 Algılayıcı ve tetikleyici takım kodunu ifade etmektedir. SMB10LC2 Algılayıcı kodudur. SMB15 Tetikleyici kodudur. Fiyat Tetikleyici ve Algılayıcı toplam fiyatı olur.

Not 2 : Ürün kodunun son hanesindeki \* yerine gelen rakam algılama mesafesini belirtir. (son rakam 5 ise algılama mesafesi 5 mm, 8 ise algılama mesafesi 8 mm.'dir.)



SMS10LC2-S15

| <b>Manyetik Siviçler, IP68, LED'li modeller 24V DC, LED'siz modeller 10-30V AC/DC</b> |                  |              |             |                   |         |                   |            |                   |
|---|------------------|--------------|-------------|-------------------|---------|-------------------|------------|-------------------|
| Ürün Kodu   | Gövde Şekli      | Devre Şeması | Montaj Tipi | Gövde Bağlantı    | Özellik | Algılama Mesafesi | Kutu Adedi | Birim Fiyatı (TL) |
| SMS20RC2-S15  | Dikdörtgen 22 mm | 2NK          | Sağ Çıkışlı | Kablolu (2m)      |         | 5 mm              | 1          | 1.060,00          |
| SMS20RSZ-S15  | Dikdörtgen 22 mm | 2NK          | Sağ Çıkışlı | Konnektörlü M8*4  |         | 5 mm              | 1          | 1.140,00          |
| SMS21LC2-S15  | Dikdörtgen 22 mm | 2NK          | Sol Çıkışlı | Kablolu (2m)      | Ledli   | 5 mm              | 1          | 1.100,00          |
| SMS21LSZ-S15  | Dikdörtgen 22 mm | 2NK          | Sol Çıkışlı | Konnektörlü M8*4  | Ledli   | 5 mm              | 1          | 1.200,00          |
| SMS21RC2-S15  | Dikdörtgen 22 mm | 2NK          | Sağ Çıkışlı | Kablolu (2m)      | Ledli   | 5 mm              | 1          | 1.100,00          |
| SMS21RSZ-S15  | Dikdörtgen 22 mm | 2NK          | Sağ Çıkışlı | Konnektörlü M8*4  | Ledli   | 5 mm              | 1          | 1.200,00          |
| SMS30LC2-S15  | Dikdörtgen 22 mm | 2NK+NA       | Sol Çıkışlı | Kablolu (2m)      |         | 5 mm              | 1          | 1.390,00          |
| SMS30LSX-S15  | Dikdörtgen 22 mm | 2NK+NA       | Sol Çıkışlı | Konnektörlü M12*8 |         | 5 mm              | 1          | 1.560,00          |
| SMS30RC2-S15  | Dikdörtgen 22 mm | 2NK+NA       | Sağ Çıkışlı | Kablolu (2m)      |         | 5 mm              | 1          | 1.390,00          |
| SMS30RSX-S15  | Dikdörtgen 22 mm | 2NK+NA       | Sağ Çıkışlı | Konnektörlü M12*8 |         | 5 mm              | 1          | 1.560,00          |
| SMS31LC2-S15  | Dikdörtgen 22 mm | 2NK+NA       | Sol Çıkışlı | Kablolu (2m)      | Ledli   | 5 mm              | 1          | 1.430,00          |
| SMS31LSX-S15  | Dikdörtgen 22 mm | 2NK+NA       | Sol Çıkışlı | Konnektörlü M12*8 | Ledli   | 5 mm              | 1          | 1.610,00          |
| SMS31RC2-S15  | Dikdörtgen 22 mm | 2NK+NA       | Sağ Çıkışlı | Kablolu (2m)      | Ledli   | 5 mm              | 1          | 1.430,00          |
| SMS31RSX-S15  | Dikdörtgen 22 mm | 2NK+NA       | Sağ Çıkışlı | Konnektörlü M12*8 | Ledli   | 5 mm              | 1          | 1.610,00          |

Not 1 : SMB10LC2-B15 Algılayıcı ve tetikleyici takım kodunu ifade etmektedir. SMB10LC2 Algılayıcı kodudur. SMB15 Tetikleyici kodudur. Fiyat Tetikleyici ve Algılayıcı toplam fiyatı olur.



Sensör Tester

### Sensör Test Cihazı

| Ürün Kodu     | Birim Fiyatı (TL) |
|---------------|-------------------|
| SENSOR TESTER | 740,00            |



SKM12P4DXV2



SKM12P4YXV2

### Konnektörlü Kablolar

| Ürün Kodu   | Ölçü | Konnektör Tipi | Pin Sayısı | Açı       | Kablo Tipi | Kablo Boyu | Birim Fiyatı (TL) |
|-------------|------|----------------|------------|-----------|------------|------------|-------------------|
| SKM12P3YXV2 | M12  | Priz           | 3          |           | PVC        | 2M         | 150,00            |
| SKM12P3YXV5 | M12  | Priz           | 3          |           | PVC        | 5M         | 229,00            |
| SKM12F3YXV2 | M12  | Fiş            | 3          |           | PVC        | 2M         | 150,00            |
| SKM12F3YXV5 | M12  | Fiş            | 3          |           | PVC        | 5M         | 229,00            |
| SKM12P4YXV2 | M12  | Priz           | 4          |           | PVC        | 2M         | 179,00            |
| SKM12P4YXV5 | M12  | Priz           | 4          |           | PVC        | 5M         | 258,00            |
| SKM12F4YXV2 | M12  | Fiş            | 4          |           | PVC        | 2M         | 179,00            |
| SKM12F4YXV5 | M12  | Fiş            | 4          |           | PVC        | 5M         | 258,00            |
| SKM12P3DXV2 | M12  | Priz           | 3          | 90 Derece | PVC        | 2M         | 150,00            |
| SKM12P3DXV5 | M12  | Priz           | 3          | 90 Derece | PVC        | 5M         | 229,00            |
| SKM12F3DXV2 | M12  | Fiş            | 3          | 90 Derece | PVC        | 2M         | 150,00            |
| SKM12F3DXV5 | M12  | Fiş            | 3          | 90 Derece | PVC        | 5M         | 229,00            |
| SKM12P4DXV2 | M12  | Priz           | 4          | 90 Derece | PVC        | 2M         | 179,00            |
| SKM12P4DXV5 | M12  | Priz           | 4          | 90 Derece | PVC        | 5M         | 258,00            |
| SKM12F4DXV2 | M12  | Fiş            | 4          | 90 Derece | PVC        | 2M         | 179,00            |
| SKM12F4DXV5 | M12  | Fiş            | 4          | 90 Derece | PVC        | 5M         | 258,00            |
| SKM12P3YXP2 | M12  | Priz           | 3          |           | PUR        | 2M         | 229,00            |
| SKM12P3YXP5 | M12  | Priz           | 3          |           | PUR        | 5M         | 308,00            |
| SKM12F3YXP2 | M12  | Fiş            | 3          |           | PUR        | 2M         | 229,00            |
| SKM12F3YXP5 | M12  | Fiş            | 3          |           | PUR        | 5M         | 308,00            |
| SKM12P4YXP2 | M12  | Priz           | 4          |           | PUR        | 2M         | 258,00            |
| SKM12P4YXP5 | M12  | Priz           | 4          |           | PUR        | 5M         | 338,00            |
| SKM12F4YXP2 | M12  | Fiş            | 4          |           | PUR        | 2M         | 258,00            |
| SKM12F4YXP5 | M12  | Fiş            | 4          |           | PUR        | 5M         | 338,00            |
| SKM12P3DXP2 | M12  | Priz           | 3          | 90 Derece | PUR        | 2M         | 229,00            |
| SKM12P3DXP5 | M12  | Priz           | 3          | 90 Derece | PUR        | 5M         | 308,00            |
| SKM12F3DXP2 | M12  | Fiş            | 3          | 90 Derece | PUR        | 2M         | 229,00            |
| SKM12F3DXP5 | M12  | Fiş            | 3          | 90 Derece | PUR        | 5M         | 308,00            |
| SKM12P4DXP2 | M12  | Priz           | 4          | 90 Derece | PUR        | 2M         | 258,00            |
| SKM12P4DXP5 | M12  | Priz           | 4          | 90 Derece | PUR        | 5M         | 338,00            |
| SKM12F4DXP2 | M12  | Fiş            | 4          | 90 Derece | PUR        | 2M         | 258,00            |
| SKM12F4DXP5 | M12  | Fiş            | 4          | 90 Derece | PUR        | 5M         | 338,00            |

Çift taraflı konnektörlü kablo istendiğinde kodların sonuna aşağıdaki kod eklenmelidir.

E Kablo diğer tarafına M12 3 Pin Fiş  
 F Kablo diğer tarafına M12 3 Pin Priz  
 G Kablo diğer tarafına M12 4 Pin Fiş  
 H Kablo diğer tarafına M12 4 Pin Priz

emas®



ASAL  
SIVIÇLER

## MN Serisi Mini Siviç



MN1KIM1

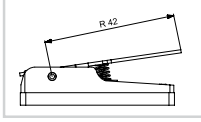

MN+KIM1



MN2KIM2

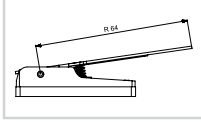

MN+KIM2



MN1KIM3

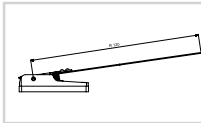

MN+KIM3



MN2MIM1

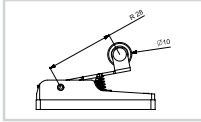

MN+MIM1



MN1MIM1A

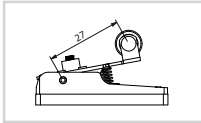

MN+MIM1A



MN2MIM1Y

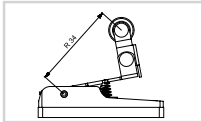

MN+MIM1Y



MN1MIM2

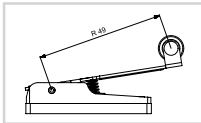

MN+MIM2



MN2MUM3

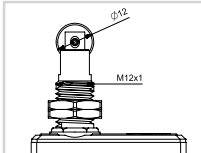

MN+MUM3



MN2MUM8

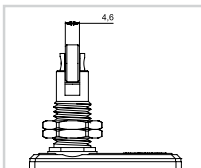

MN+MUM8



MN1MUM9

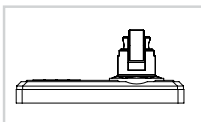

MN+MUM9

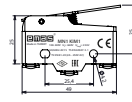

MN1

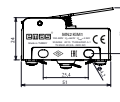

MN2

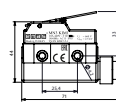

MN3 (IP65)

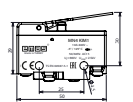

MN4

|                   |         |         |                |           |
|-------------------|---------|---------|----------------|-----------|
| Kutu Adedi        | 10      | 10      | 10             | 10        |
| Ürün Kodu         | MN1KIM1 | MN2KIM1 | MN3KIM1 (IP65) | MN4KIM1   |
| Kontakt Yapısı    | 1 CO    | 1 CO    | 1 CO           | 1 NK+1 NA |
| Birim Fiyatı (TL) | 161,00  | 121,00  | 282,00         | 120,00    |

|                   |         |         |                |           |
|-------------------|---------|---------|----------------|-----------|
| Ürün Kodu         | MN1KIM2 | MN2KIM2 | MN3KIM2 (IP65) | MN4KIM2   |
| Kontakt Yapısı    | 1 CO    | 1 CO    | 1 CO           | 1 NK+1 NA |
| Birim Fiyatı (TL) | 165,00  | 128,00  | 282,00         | 120,00    |

|                   |         |         |                |           |
|-------------------|---------|---------|----------------|-----------|
| Ürün Kodu         | MN1KIM3 | MN2KIM3 | MN3KIM3 (IP65) | MN4KIM3   |
| Kontakt Yapısı    | 1 CO    | 1 CO    | 1 CO           | 1 NK+1 NA |
| Birim Fiyatı (TL) | 165,00  | 128,00  | 282,00         | 130,00    |

|                   |         |         |                |           |
|-------------------|---------|---------|----------------|-----------|
| Ürün Kodu         | MN1MIM1 | MN2MIM1 | MN3MIM1 (IP65) | MN4MIM1   |
| Kontakt Yapısı    | 1 CO    | 1 CO    | 1 CO           | 1 NK+1 NA |
| Birim Fiyatı (TL) | 176,00  | 133,00  | 304,00         | 130,00    |

|                   |          |          |                 |  |
|-------------------|----------|----------|-----------------|--|
| Ürün Kodu         | MN1MIM1A | MN2MIM1A | MN3MIM1A (IP65) |  |
| Kontakt Yapısı    | 1 CO     | 1 CO     | 1 CO            |  |
| Birim Fiyatı (TL) | 184,00   | 148,00   | 316,00          |  |

|                   |          |          |                 |           |
|-------------------|----------|----------|-----------------|-----------|
| Ürün Kodu         | MN1MIM1Y | MN2MIM1Y | MN3MIM1Y (IP65) | MN4MIM1Y  |
| Kontakt Yapısı    | 1 CO     | 1 CO     | 1 CO            | 1 NK+1 NA |
| Birim Fiyatı (TL) | 181,00   | 140,00   | 304,00          | 138,00    |

|                   |         |         |                |           |
|-------------------|---------|---------|----------------|-----------|
| Ürün Kodu         | MN1MIM2 | MN2MIM2 | MN3MIM2 (IP65) | MN4MIM2   |
| Kontakt Yapısı    | 1 CO    | 1 CO    | 1 CO           | 1 NK+1 NA |
| Birim Fiyatı (TL) | 181,00  | 140,00  | 304,00         | 129,00    |

|                   |         |         |                |  |
|-------------------|---------|---------|----------------|--|
| Ürün Kodu         | MN1MUM3 | MN2MUM3 | MN3MUM3 (IP65) |  |
| Kontakt Yapısı    | 1 CO    | 1 CO    | 1 CO           |  |
| Birim Fiyatı (TL) | 300,00  | 260,00  | 420,00         |  |

|                   |         |         |                |  |
|-------------------|---------|---------|----------------|--|
| Ürün Kodu         | MN1MUM8 | MN2MUM8 | MN3MUM8 (IP65) |  |
| Kontakt Yapısı    | 1 CO    | 1 CO    | 1 CO           |  |
| Birim Fiyatı (TL) | 300,00  | 260,00  | 420,00         |  |

|                   |         |  |  |  |
|-------------------|---------|--|--|--|
| Ürün Kodu         | MN1MUM9 |  |  |  |
| Kontakt Yapısı    | 1 CO    |  |  |  |
| Birim Fiyatı (TL) | 232,00  |  |  |  |

## MN Serisi Mini Siviç



MN1PUM1

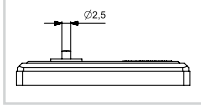

MN+PUM1



MN4PUP1

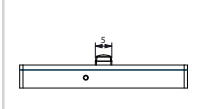

MN+PUP1



MN2PUM3

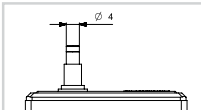

MN+PUM3



MN3PUM7

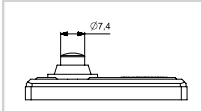

MN+PUM7



MN3PUM9

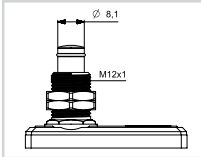

MN+PUM9



MN1PUM9U

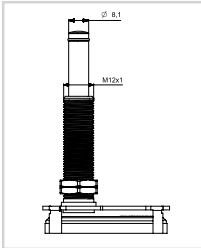

MN+PUM9U



MN2TIP11

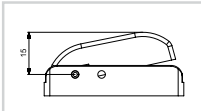

MN+TIP11



MN2TIP11Y

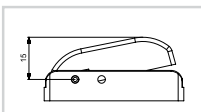

MN+TIP11Y\*



MN2TIP1

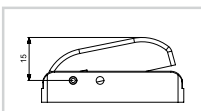

MN+TIP1

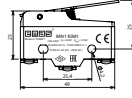

MN1

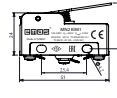

MN2

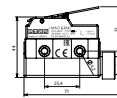

MN3 (IP65)

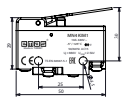

MN4

|                   |         |         |                |  |
|-------------------|---------|---------|----------------|--|
| Ürün Kodu         | MN1PUM1 | MN2PUM1 | MN3PUM1 (IP65) |  |
| Kontakt Yapısı    | 1 CO    | 1 CO    | 1 CO           |  |
| Birim Fiyatı (TL) | 176,00  | 133,00  | 304,00         |  |

|                   |    |    |    |           |
|-------------------|----|----|----|-----------|
| Kutu Adedi        | 10 | 10 | 10 | 10        |
| Ürün Kodu         |    |    |    | MN4PUP1   |
| Kontakt Yapısı    |    |    |    | 1 NK+1 NA |
| Birim Fiyatı (TL) |    |    |    | 100,00    |

|                   |         |         |                |  |
|-------------------|---------|---------|----------------|--|
| Ürün Kodu         | MN1PUM3 | MN2PUM3 | MN3PUM3 (IP65) |  |
| Kontakt Yapısı    | 1 CO    | 1 CO    | 1 CO           |  |
| Birim Fiyatı (TL) | 198,00  | 159,00  | 320,00         |  |

|                   |         |         |                |  |
|-------------------|---------|---------|----------------|--|
| Ürün Kodu         | MN1PUM7 | MN2PUM7 | MN3PUM7 (IP65) |  |
| Kontakt Yapısı    | 1 CO    | 1 CO    | 1 CO           |  |
| Birim Fiyatı (TL) | 184,00  | 140,00  | 304,00         |  |

|                   |         |         |                |  |
|-------------------|---------|---------|----------------|--|
| Ürün Kodu         | MN1PUM9 | MN2PUM9 | MN3PUM9 (IP65) |  |
| Kontakt Yapısı    | 1 CO    | 1 CO    | 1 CO           |  |
| Birim Fiyatı (TL) | 232,00  | 194,00  | 355,00         |  |

|                   |          |  |  |  |
|-------------------|----------|--|--|--|
| Ürün Kodu         | MN1PUM9U |  |  |  |
| Kontakt Yapısı    | 1 CO     |  |  |  |
| Birim Fiyatı (TL) | 409,00   |  |  |  |

|                   |  |          |  |  |
|-------------------|--|----------|--|--|
| Ürün Kodu         |  | MN2TIP11 |  |  |
| Kontakt Yapısı    |  | 1 NA     |  |  |
| Birim Fiyatı (TL) |  | 102,00   |  |  |

|                   |  |            |  |  |
|-------------------|--|------------|--|--|
| Ürün Kodu         |  | MN2TIP11Y* |  |  |
| Kontakt Yapısı    |  | 1 NA       |  |  |
| Birim Fiyatı (TL) |  | 102,00     |  |  |

|                   |  |         |  |  |
|-------------------|--|---------|--|--|
| Ürün Kodu         |  | MN2TIP1 |  |  |
| Kontakt Yapısı    |  | 1 CO    |  |  |
| Birim Fiyatı (TL) |  | 121,00  |  |  |

| Ürün Kodu | Tip           | Özellik             | Kutu Adedi | Birim Fiyatı (TL) |
|-----------|---------------|---------------------|------------|-------------------|
| MN1YKAP   | Koruma Kapağı | MN1 ve MN2'ye uygun | 10         | 34,00             |

\* Yayı sertleştirilmiş ve basma düğmesi yeşil.



MK1PUP1



MK1KIM1



MK1MIP3



MK1KIM5



MK1PUM9



MK1KIM31A



MK1KIM3



MK1KIM4



BS1022



BS1012



BS1010E



BS1011E



BS1012E



BS1040



BS1010TX1



MA111K



MA111TT



MA113



MA122



MA212



MA221



MA223T



MAK

## Mikro Siviç

| Ürün Kodu | Kontak Yapısı | Duyar Blok Tipi | Duyar Blok Malzemesi | Kutu Adedi | Birim Fiyatı (TL) |
|-----------|---------------|-----------------|----------------------|------------|-------------------|
| MK1PUM9   | 1CO           | Pim             | Metal                | 10         | 132,00            |
| MK1PUP1   | 1 CO          | Pim             | Plastik              | 50         | 58,00             |
| MK1KIM1   | 1 CO          | Kol             | Metal                | 50         | 66,00             |
| MK1KIM2   | 1 CO          | Kol             | Metal                | 50         | 66,00             |
| MK1KIM3   | 1 CO          | Kol             | Metal                | 50         | 67,00             |
| MK1KIM31A | 1 NK          | Kol             | Metal                | 50         | 72,00             |
| MK1KIM4   | 1 CO          | Kol             | Metal                | 40         | 67,00             |
| MK1KIM5   | 1 CO          | Kol             | Metal                | 40         | 67,00             |
| MK1MIM1   | 1 CO          | Kollu Makara    | Metal                | 40         | 69,00             |
| MK1MIM2   | 1 CO          | Kollu Makara    | Metal                | 40         | 69,00             |
| MK1MIP1   | 1 CO          | Kollu Makara    | Metal                | 50         | 69,00             |
| MK1MIP2   | 1 CO          | Kollu Makara    | Plastik              | 40         | 69,00             |
| MK1MIP3   | 1 CO          | Kollu Makara    | Plastik              | 40         | 72,00             |



MK1MIM1



MK1MIM2



MK1MIP1



MK1MIP2



MK1KIM2

## Buton Siviç IP50

| Ürün Kodu | Kontak Yapısı             | Duyar Blok Tipi | Duyar Blok Malzemesi   | Kutu Adedi | Birim Fiyatı (TL) |
|-----------|---------------------------|-----------------|------------------------|------------|-------------------|
| BS1010    | 1 NA, Ani Hareketli       | Pim             | Plastik                | 20         | 50,00             |
| BS1010E   | 1 NA, Ani Hareketli       | Pim             | Plastik Etanj Başlıklı | 16         | 59,00             |
| BS1011    | 1 NK, Ani Hareketli       | Pim             | Plastik                | 20         | 50,00             |
| BS1011E   | 1 NK, Ani Hareketli       | Pim             | Plastik Etanj Başlıklı | 16         | 59,00             |
| BS1012    | 1 NA+1NK, Ani Hareketli   | Pim             | Plastik                | 20         | 70,00             |
| BS1012E   | 1 NA+1NK, Ani Hareketli   | Pim             | Plastik Etanj Başlıklı | 20         | 81,00             |
| BS1020    | 1 NA, Yavaş Hareketli     | Pim             | Plastik                | 16         | 50,00             |
| BS1021    | 1 NK, Yavaş Hareketli     | Pim             | Plastik                | 20         | 50,00             |
| BS1022    | 1 NA+1NK, Yavaş Hareketli | Pim             | Plastik                | 20         | 68,00             |
| BS1040    | 1 NA, Ani Hareketli       | Pim             | Plastik                | 20         | 50,00             |
| BS1041    | 1 NK, Ani Hareketli       | Pim             | Plastik                | 20         | 50,00             |
| BS1042    | 1 NA+1NK, Ani Hareketli   | Pim             | Plastik                | 20         | 70,00             |

## Buton Siviç IP67

| Ürün Kodu | Kontak Yapısı             | Kablo Boyu | Duyar Blok Tipi | Duyar Blok Malzemesi    | Kutu Adedi | Birim Fiyatı (TL) |
|-----------|---------------------------|------------|-----------------|-------------------------|------------|-------------------|
| BS1010TX1 | 1NA, Ani Hareketli        | 1 m        | Pim             | Plastik, Etanj Başlıklı | 1          | 250,00            |
| BS1011TX1 | 1NK, Ani Hareketli        | 1 m        | Pim             | Plastik, Etanj Başlıklı | 1          | 250,00            |
| BS1012TX1 | Çift Devre, Ani Hareketli | 1 m        | Pim             | Plastik, Etanj Başlıklı | 1          | 272,00            |

## Mandallı Siviç

| Ürün Kodu | Kontak Yapısı | Terminal Sayısı ve Tipi | Duyar Blok Malzemesi  | Etiket         | Kutu Adedi | Birim Fiyatı (TL) |
|-----------|---------------|-------------------------|-----------------------|----------------|------------|-------------------|
| MA111     | SPST          | 2 Vidalı                | Metal                 | On-Off         | 10         | 115,00            |
| MA111K    | SPST          | 2 Vidalı, Kapaklı       | Metal                 | On-Off         | 10         | 207,00            |
| MA111L    | SPST          | 2 Lehimli Terminalli    | Metal                 | On-Off         | 10         | 114,00            |
| MA111T    | SPST          | 2 Terminalli            | Metal                 | On-Off         | 10         | 114,00            |
| MA111TT   | SPST          | 2 Terminalli            | Metal                 | On-Off (Siyah) | 10         | 114,00            |
| MA112     | SPDT          | 3 Vidalı                | Metal                 | On-On          | 10         | 134,00            |
| MA113     | SP3T          | 3 Vidalı                | Metal                 | On-Off-On      | 10         | 134,00            |
| MA121     | SPST          | 2 Vidalı                | Metal Plastik Kılıflı | On-Off         | 10         | 115,00            |
| MA122     | SPDT          | 3 Vidalı                | Metal Plastik Kılıflı | On-On          | 10         | 134,00            |
| MA123     | SP3T          | 3 Vidalı                | Metal Plastik Kılıflı | On-Off-On      | 10         | 134,00            |
| MA211     | DPST          | 4 Vidalı                | Metal                 | On-Off         | 6          | 184,00            |
| MA212     | DPDT          | 6 Vidalı                | Metal                 | On-On          | 6          | 213,00            |
| MA212T    | DPDT          | 6 Terminalli            | Metal                 | On-On          | 6          | 210,00            |
| MA213     | DP3T          | 6 Vidalı                | Metal                 | On-Off-On      | 6          | 213,00            |
| MA213T    | DP3T          | 6 Terminalli            | Metal                 | On-Off-On      | 6          | 210,00            |
| MA221     | DPST          | 4 Vidalı                | Metal Plastik Kılıflı | On-Off         | 6          | 184,00            |
| MA222     | DPDT          | 6 Vidalı                | Metal Plastik Kılıflı | On-On          | 6          | 213,00            |
| MA222T    | DPDT          | 6 Terminalli            | Metal Plastik Kılıflı | On-On          | 6          | 210,00            |
| MA223     | DP3T          | 6 Vidalı                | Metal Plastik Kılıflı | On-Off-On      | 6          | 213,00            |
| MA223T    | DP3T          | 6 Terminalli            | Metal Plastik Kılıflı | On-Off-On      | 6          | 210,00            |
| MAK       | -             | -                       | Plastik               | -              | 10         | 91,00             |



MAY111



MAY211



MAY213



MAY222

## Mandallı Siviç, Yaylı Dönüşlü

| Ürün Kodu | Kontak Yapısı | Terminal Sayısı ve Tipi | Duyar Blok Malzemesi  | Etiket    | Kutu Adedi | Birim Fiyatı (TL) |
|-----------|---------------|-------------------------|-----------------------|-----------|------------|-------------------|
| MAY111    | SPST          | 2 Vidalı                | Metal                 | On-Off    | 10         | 115,00            |
| MAY111L   | SPST          | 2 Lehimli Terminalli    | Metal                 | On-Off    | 10         | 114,00            |
| MAY111T   | SPST          | 2 Terminalli            | Metal                 | On-Off    | 10         | 114,00            |
| MAY112    | SPDT          | 3 Vidalı                | Metal                 | On-On     | 10         | 134,00            |
| MAY113    | SP3T          | 3 Vidalı                | Metal                 | On-Off-On | 10         | 134,00            |
| MAY121    | SPST          | 2 Vidalı                | Metal Plastik Kılıflı | On-Off    | 10         | 115,00            |
| MAY122    | SPDT          | 3 Vidalı                | Metal Plastik Kılıflı | On-On     | 10         | 134,00            |
| MAY123    | SP3T          | 3 Vidalı                | Metal Plastik Kılıflı | On-Off-On | 10         | 134,00            |
| MAY211    | DPST          | 4 Vidalı                | Metal                 | On-Off    | 6          | 184,00            |
| MAY212    | DPDT          | 6 Vidalı                | Metal                 | On-On     | 6          | 213,00            |
| MAY212T   | DPDT          | 6 Terminalli            | Metal                 | On-On     | 6          | 210,00            |
| MAY213    | DP3T          | 6 Vidalı                | Metal                 | On-Off-On | 6          | 213,00            |
| MAY213T   | DP3T          | 6 Terminalli            | Metal                 | On-Off-On | 6          | 210,00            |
| MAY221    | DPST          | 4 Vidalı                | Metal Plastik Kılıflı | On-Off    | 6          | 184,00            |
| MAY222    | DPDT          | 6 Vidalı                | Metal Plastik Kılıflı | On-On     | 6          | 213,00            |
| MAY222T   | DPDT          | 6 Terminalli            | Metal Plastik Kılıflı | On-On     | 6          | 210,00            |
| MAY223    | DP3T          | 6 Vidalı                | Metal Plastik Kılıflı | On-Off-On | 6          | 213,00            |

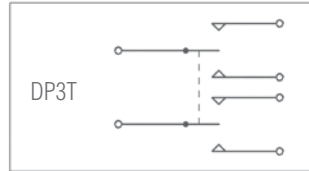
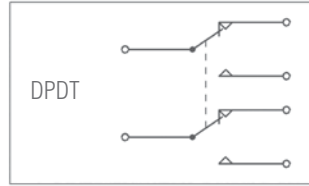

K25001T



K25011V

## Orta Gerilim Hücre Siviçi

| Ürün Kodu | Kontak Yapısı | Terminal Sayısı ve Tipi | Kutu Adedi | Birim Fiyatı (TL) |
|-----------|---------------|-------------------------|------------|-------------------|
| K25001T   | 2 NK, 1 NA    | 6 Terminalli            | 10         | 181,00            |
| K25001V   | 2 NK, 1 NA    | 6 Vidalı                | 10         | 160,00            |
| K25011T   | 1 NK, 2 NA    | 6 Terminalli            | 10         | 181,00            |
| K25011V   | 1 NK, 2 NA    | 6 Vidalı                | 10         | 160,00            |



A12B1H10



A12B1K11



A12B1S11



A12W1K11



A14B1K11



A14B1HX0



A21B1H10



A21B1S11



A20B1K01



A44B9HX1



A54B1Y11

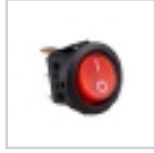

A71B1K11



A71B1Y11



A71B1S11

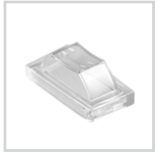

EK1

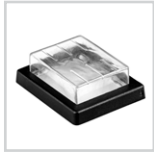

EK2



PTM110



PTE110



PHE110



PHTE124

## Işıklı Siviç

| Ürün Kodu | Gövde Tipi | Gövde Rengi | Özellik         | Kontak Yapısı | Etiket | Düğme Rengi | Bağlantı Tipi     | Kutu Adedi | Birim Fiyatı (TL) |
|-----------|------------|-------------|-----------------|---------------|--------|-------------|-------------------|------------|-------------------|
| A12B1H10  | 30*22 mm   | Siyah       | Işıksız         | 1NA + 1NA     | 0-1    | H           | Terminalli        | 50         | 23,30             |
| A12B1K11  | 30*22 mm   | Siyah       | Işıklı          | 1NA + 1NA     | 0-1    | K           | Terminalli        | 50         | 26,60             |
| A12B1S11  | 30*22 mm   | Siyah       | Işıklı          | 1NA + 1NA     | 0-1    | S           | Terminalli        | 50         | 26,60             |
| A12B1Y11  | 30*22 mm   | Siyah       | Işıklı          | 1NA + 1NA     | 0-1    | Y           | Terminalli        | 50         | 29,00             |
| A12B5H10  | 30*22 mm   | Siyah       | Işıksız         | 1NA + 1NA     | 0-1    | H           | Köprülü           | 50         | 27,70             |
| A12B5K11  | 30*22 mm   | Siyah       | Işıklı          | 1NA + 1NA     | 0-1    | K           | Köprülü           | 50         | 31,00             |
| A12B5S11  | 30*22 mm   | Siyah       | Işıklı          | 1NA + 1NA     | 0-1    | S           | Köprülü           | 50         | 31,00             |
| A12B5Y11  | 30*22 mm   | Siyah       | Işıklı          | 1NA + 1NA     | 0-1    | Y           | Köprülü           | 50         | 32,90             |
| A12W1H10  | 30*22 mm   | Beyaz       | Işıksız         | 1NA + 1NA     | 0-1    | H           | Terminalli        | 50         | 23,30             |
| A12W1K11  | 30*22 mm   | Beyaz       | Işıklı          | 1NA + 1NA     | 0-1    | K           | Terminalli        | 50         | 26,60             |
| A12W1S11  | 30*22 mm   | Beyaz       | Işıklı          | 1NA + 1NA     | 0-1    | S           | Terminalli        | 50         | 26,60             |
| A12W1Y11  | 30*22 mm   | Beyaz       | Işıklı          | 1NA + 1NA     | 0-1    | Y           | Terminalli        | 50         | 29,00             |
| A14B1H10  | 30*22 mm   | Siyah       | Işıksız         | 2NA           | 0-1    | H           | Terminalli        | 50         | 18,70             |
| A14B1HX0  | 30*22 mm   | Siyah       | Işıksız         | 2NA           | -      | H           | Terminalli        | 50         | 18,25             |
| A14B1K11  | 30*22 mm   | Siyah       | Işıklı          | 2NA           | 0-1    | K           | Terminalli        | 50         | 19,50             |
| A14B1S11  | 30*22 mm   | Siyah       | Işıklı          | 2NA           | 0-1    | S           | Terminalli        | 50         | 19,50             |
| A14B1Y11  | 30*22 mm   | Siyah       | Işıklı          | 2NA           | 0-1    | Y           | Terminalli        | 50         | 20,50             |
| A14B5H10  | 30*22 mm   | Siyah       | Işıksız         | 2NA           | 0-1    | H           | Köprülü           | 50         | 31,10             |
| A14B5K11  | 30*22 mm   | Siyah       | Işıklı          | 2NA           | 0-1    | K           | Köprülü           | 50         | 31,80             |
| A14B5S11  | 30*22 mm   | Siyah       | Işıklı          | 2NA           | 0-1    | S           | Köprülü           | 50         | 31,80             |
| A14B5Y11  | 30*22 mm   | Siyah       | Işıklı          | 2NA           | 0-1    | Y           | Köprülü           | 50         | 33,40             |
| A14B6H10  | 30*22 mm   | Siyah       | Işıksız         | 2NA           | 0-1    | H           | Korumalı Vidalı   | 50         | 22,70             |
| A14B6K11  | 30*22 mm   | Siyah       | Işıklı          | 2NA           | 0-1    | K           | Korumalı Vidalı   | 50         | 24,10             |
| A14B6S11  | 30*22 mm   | Siyah       | Işıklı          | 2NA           | 0-1    | S           | Korumalı Vidalı   | 50         | 24,10             |
| A14B6Y11  | 30*22 mm   | Siyah       | Işıklı          | 2NA           | 0-1    | Y           | Korumalı Vidalı   | 50         | 26,70             |
| A14W1K11  | 30*22 mm   | Beyaz       | Işıklı          | 2NA           | 0-1    | K           | Terminalli        | 50         | 19,50             |
| A14W1S11  | 30*22 mm   | Beyaz       | Işıklı          | 2NA           | 0-1    | S           | Terminalli        | 50         | 19,50             |
| A14W1Y11  | 30*22 mm   | Beyaz       | Işıklı          | 2NA           | 0-1    | Y           | Terminalli        | 50         | 20,50             |
| A14W1BP1K | 30*22 mm   | Beyaz       | Işıklı/Mercekli | 2NA           | 0-1    | B           | Terminalli        | 50         | 19,60             |
| A20B1K01  | 30*11 mm   | Siyah       | Işıklı          | SİNYAL        | -      | K           | Terminalli        | 50         | 13,50             |
| A20B1S01  | 30*11 mm   | Siyah       | Işıklı          | SİNYAL        | -      | S           | Terminalli        | 50         | 13,50             |
| A20B1Y01  | 30*11 mm   | Siyah       | Işıklı          | SİNYAL        | -      | Y           | Terminalli        | 50         | 13,50             |
| A21B1H10  | 30*11 mm   | Siyah       | Işıksız         | 1NA           | 0-1    | H           | Terminalli        | 50         | 14,30             |
| A21B1K11  | 30*11 mm   | Siyah       | Işıklı          | 1NA           | 0-1    | K           | Terminalli        | 50         | 14,90             |
| A21B1S11  | 30*11 mm   | Siyah       | Işıklı          | 1NA           | 0-1    | S           | Terminalli        | 50         | 14,90             |
| A21B1Y11  | 30*11 mm   | Siyah       | Işıklı          | 1NA           | 0-1    | Y           | Terminalli        | 50         | 17,30             |
| A21W1K11  | 30*11 mm   | Beyaz       | Işıklı          | 1NA           | 0-1    | K           | Terminalli        | 50         | 14,90             |
| A21W1S11  | 30*11 mm   | Beyaz       | Işıklı          | 1NA           | 0-1    | S           | Terminalli        | 50         | 14,90             |
| A21W1Y11  | 30*11 mm   | Beyaz       | Işıklı          | 1NA           | 0-1    | Y           | Terminalli        | 50         | 17,30             |
| A44B1HX1  | 20*13 mm   | Siyah       | Işıklı          | 2NA           | -      | -           | Terminalli        | 50         | 62,60             |
| A44B9HX1  | 20*13 mm   | Siyah       | Işıklı          | 2NA           | -      | -           | Terminalli+Vidalı | 50         | 65,00             |
| A54B1H10* | 30*22 mm   | Siyah       | Işıksız IP65    | 2NA           | 0-1    | H           | Terminalli        | 50         | 44,00             |
| A54B1K11* | 30*22 mm   | Siyah       | Işıklı IP65     | 2NA           | 0-1    | K           | Terminalli        | 50         | 46,00             |
| A54B1S11* | 30*22 mm   | Siyah       | Işıklı IP65     | 2NA           | 0-1    | S           | Terminalli        | 50         | 46,00             |
| A54B1Y11* | 30*22 mm   | Siyah       | Işıklı IP65     | 2NA           | 0-1    | Y           | Terminalli        | 50         | 47,00             |
| A54G1K16  | 30*22 mm   | Gri         | Işıklı IP65     | 2NA           | 0-1    | K           | Terminalli        | 50         | 46,00             |
| A54G1S16  | 30*22 mm   | Gri         | Işıklı IP65     | 2NA           | 0-1    | S           | Terminalli        | 50         | 46,00             |
| A54G1Y16  | 30*22 mm   | Gri         | Işıklı IP65     | 2NA           | 0-1    | Y           | Terminalli        | 50         | 47,20             |
| A71B1H10  | Çap 22 mm  | Siyah       | Işıksız         | 1NA           | 0-1    | H           | Terminalli        | 50         | 15,50             |
| A71B1K11  | Çap 22 mm  | Siyah       | Işıklı          | 1NA           | 0-1    | K           | Terminalli        | 50         | 16,40             |
| A71B1S11  | Çap 22 mm  | Siyah       | Işıklı          | 1NA           | 0-1    | S           | Terminalli        | 50         | 16,40             |
| A71B1Y11  | Çap 22 mm  | Siyah       | Işıklı          | 1NA           | 0-1    | Y           | Terminalli        | 50         | 18,70             |

\* 16Amper yerine 25Amper istendiğinde \* yerine 25 yazılmalıdır. \*\* Işıklı Ürünler 220V AC dir.

| Ürün Kodu | Tip                | Kutu Adedi | Birim Fiyatı (TL) |
|-----------|--------------------|------------|-------------------|
| EK1       | Etanj Kılıf, Dar   | 100        | 15,90             |
| EK2       | Etanj Kılıf, Geniş | 100        | 15,70             |

## Pano İklimlendirme Kumandaları

| Ürün Kodu | Çalışma Şekli                     | Özellik               | Gövde Tipi     | Kontak Yapısı                       | Kutu Adedi | Birim Fiyatı(TL) |
|-----------|-----------------------------------|-----------------------|----------------|-------------------------------------|------------|------------------|
| PTM110    | Mekanik                           |                       | Pano Tip Tekli | NK (Isıtma-Kırmızı)                 | 1          | 135,00           |
| PTM111    | Mekanik                           |                       | Pano Tip Tekli | NA (Soğutma-Mavi)                   | 1          | 135,00           |
| PTM122    | Mekanik                           |                       | Pano Tip İkili | NK(Isıtma-Kırmızı)+NA(Soğutma-Mavi) | 1          | 255,00           |
| PTE110    | Elektronik                        | Termostat             | Pano Tip İkili | NK                                  | 1          | 640,00           |
| PTE111    | Elektronik                        | Termostat             | Pano Tip İkili | NA                                  | 1          | 640,00           |
| PHTE124   | Analog (Digital sensör dahildir.) | Termostat + Hıgrostat | Pano Tip İkili | 1 CO                                | 1          | 1410,00          |
| PHE110    | Elektronik                        | Hıgrostat             | Pano Tip İkili | NK                                  | 1          | 645,00           |
| PHE111    | Elektronik                        | Hıgrostat             | Pano Tip İkili | NA                                  | 1          | 645,00           |



emas®



PAKO  
ŞALTERLER

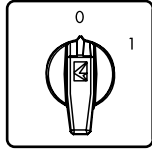

## "0-1" Aç-Kapa Pako Şalterler - 60°

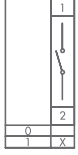

PSA020AK131S

| Ürün Kodu    | Faz Sayısı | Anma Termik Akımı (A) | Uygun Kutu Kodu | Anahtarlı Kafa Uyarlanabilir | Çabuk Montaj | Çerçevesi Anahtarlı Çabuk Montaj | Çerçevesi Tutamaktan Kilitli | Birim Fiyatı (TL) |
|--------------|------------|-----------------------|-----------------|------------------------------|--------------|----------------------------------|------------------------------|-------------------|
| PSA010AK131S | 1 Faz      | 10                    | PSK11           | ✓                            | ✓            | ✓                                | ✓                            | 136,00            |
| PSA016AK131S | 1 Faz      | 16                    | PSK11           | ✓                            | ✓            | ✓                                | ✓                            | 145,00            |
| PSA020AK131S | 1 Faz      | 20                    | PSK11           | ✓                            | ✓            | ✓                                | ✓                            | 157,00            |
| PSA025AK131S | 1 Faz      | 25                    | PSK11           | ✓                            | ✓            | ✓                                | ✓                            | 187,00            |
| PSA032AK131S | 1 Faz      | 32                    | PSK21           |                              |              |                                  |                              | 235,00            |
| PSA040AK131S | 1 Faz      | 40                    | PSK21           |                              |              |                                  |                              | 260,00            |
| PSA050AK131S | 1 Faz      | 50                    | PSK31           |                              |              |                                  |                              | 328,00            |
| PSA063AK131S | 1 Faz      | 63                    | PSK31           |                              |              |                                  |                              | 353,00            |
| PSA080AK131S | 1 Faz      | 80                    | -               |                              |              |                                  |                              | 417,00            |
| PSA120AK131S | 1 Faz      | 120                   | -               |                              |              |                                  |                              | 452,00            |

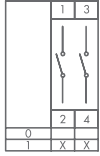

PSA020AK231S

|              |       |     |       |   |   |   |   |        |
|--------------|-------|-----|-------|---|---|---|---|--------|
| PSA010AK231S | 2 Faz | 10  | PSK11 | ✓ | ✓ | ✓ | ✓ | 157,00 |
| PSA016AK231S | 2 Faz | 16  | PSK11 | ✓ | ✓ | ✓ | ✓ | 167,00 |
| PSA020AK231S | 2 Faz | 20  | PSK11 | ✓ | ✓ | ✓ | ✓ | 185,00 |
| PSA025AK231S | 2 Faz | 25  | PSK11 | ✓ | ✓ | ✓ | ✓ | 224,00 |
| PSA032AK231S | 2 Faz | 32  | PSK21 |   |   |   |   | 288,00 |
| PSA040AK231S | 2 Faz | 40  | PSK21 |   |   |   |   | 324,00 |
| PSA050AK231S | 2 Faz | 50  | PSK31 |   |   |   |   | 473,00 |
| PSA063AK231S | 2 Faz | 63  | PSK31 |   |   |   |   | 519,00 |
| PSA080AK231S | 2 Faz | 80  | -     |   |   |   |   | 578,00 |
| PSA120AK231S | 2 Faz | 120 | -     |   |   |   |   | 633,00 |

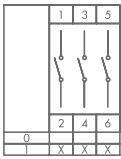

PSA020AK331S

|              |       |     |       |   |   |   |   |        |
|--------------|-------|-----|-------|---|---|---|---|--------|
| PSA010AK331S | 3 Faz | 10  | PSK11 | ✓ | ✓ | ✓ | ✓ | 199,00 |
| PSA016AK331S | 3 Faz | 16  | PSK11 | ✓ | ✓ | ✓ | ✓ | 211,00 |
| PSA020AK331S | 3 Faz | 20  | PSK11 | ✓ | ✓ | ✓ | ✓ | 237,00 |
| PSA025AK331S | 3 Faz | 25  | PSK11 | ✓ | ✓ | ✓ | ✓ | 292,00 |
| PSA032AK331S | 3 Faz | 32  | PSK21 |   |   |   |   | 381,00 |
| PSA040AK331S | 3 Faz | 40  | PSK21 |   |   |   |   | 433,00 |
| PSA050AK331S | 3 Faz | 50  | PSK31 |   |   |   |   | 667,00 |
| PSA063AK331S | 3 Faz | 63  | PSK31 |   |   |   |   | 738,00 |
| PSA080AK331S | 3 Faz | 80  | -     |   |   |   |   | 805,00 |
| PSA120AK331S | 3 Faz | 120 | -     |   |   |   |   | 901,00 |

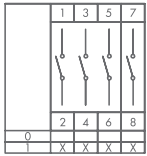

PSA020AK431S

|              |       |     |       |   |   |   |   |         |
|--------------|-------|-----|-------|---|---|---|---|---------|
| PSA010AK431S | 4 Faz | 10  | PSK11 | ✓ | ✓ | ✓ | ✓ | 220,00  |
| PSA016AK431S | 4 Faz | 16  | PSK11 | ✓ | ✓ | ✓ | ✓ | 234,00  |
| PSA020AK431S | 4 Faz | 20  | PSK11 | ✓ | ✓ | ✓ | ✓ | 264,00  |
| PSA025AK431S | 4 Faz | 25  | PSK11 | ✓ | ✓ | ✓ | ✓ | 329,00  |
| PSA032AK431S | 4 Faz | 32  | PSK21 |   |   |   |   | 433,00  |
| PSA040AK431S | 4 Faz | 40  | PSK21 |   |   |   |   | 497,00  |
| PSA050AK431S | 4 Faz | 50  | PSK31 |   |   |   |   | 812,00  |
| PSA063AK431S | 4 Faz | 63  | PSK31 |   |   |   |   | 904,00  |
| PSA080AK431S | 4 Faz | 80  | -     |   |   |   |   | 966,00  |
| PSA120AK431S | 4 Faz | 120 | -     |   |   |   |   | 1082,00 |

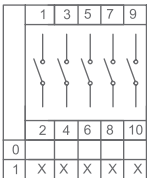

|              |         |     |       |   |   |   |   |         |
|--------------|---------|-----|-------|---|---|---|---|---------|
| PSA010AK531S | 5 Kutup | 10  | PSK12 | ✓ | ✓ | ✓ | ✓ | 262,00  |
| PSA016AK531S | 5 Kutup | 16  | PSK12 | ✓ | ✓ | ✓ | ✓ | 278,00  |
| PSA020AK531S | 5 Kutup | 20  | PSK12 | ✓ | ✓ | ✓ | ✓ | 316,00  |
| PSA025AK531S | 5 Kutup | 25  | PSK12 | ✓ | ✓ | ✓ | ✓ | 398,00  |
| PSA032AK531S | 5 Kutup | 32  | PSK22 |   |   |   |   | 526,00  |
| PSA040AK531S | 5 Kutup | 40  | PSK22 |   |   |   |   | 607,00  |
| PSA050AK531S | 5 Kutup | 50  |       |   |   |   |   | 1006,00 |
| PSA063AK531S | 5 Kutup | 63  |       |   |   |   |   | 1123,00 |
| PSA080AK531S | 5 Kutup | 80  |       |   |   |   |   | 1193,00 |
| PSA120AK531S | 5 Kutup | 120 |       |   |   |   |   | 1351,00 |

- İstendiği takdirde sarı kırmızı kafa ile tedarik edilir. Bu durumda son harf "S" yerine "E" olmalıdır. Fiyat farkı uygulanmamaktadır.
- İstendiği takdirde, 10-25A bir büyük boy çerçeve ile montaj yapılabilir (64x64), bu durumda sondaki "S" yerine "B" konması gerekmektedir. Fiyata 29,20 TL ilave edilmelidir.
- Anahtarlı sütunda işaretli olan modellerde sondaki "S" den sonra "AQ" konulduğunda çabuk montajlı anahtarlı olmaktadır. Anahtarlı Kafa fiyat farkı 73,1 TL'dir.
- K tutamaktan kilit takılabilen modellerde sondaki "S" yerine "K" konması gerekmektedir, fiyat farkı 9,80 TL'dir.
- Çabuk montajlı modellerde sondaki "S" yerine "SQ" konması gerekmektedir. Fiyat farkı 23,10 TL'dir.

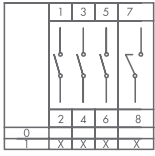

PSA020AK831S

## “0-1” Aç-Kapa Pako Şalterler - 60°

| Ürün Kodu    | Faz Sayısı   | Anma Termik Akımı (A) | Uygun Kutu Kodu | Anahtarlı Kafa Uyarlanabilir | Çabuk Montaj | Çerçevesi Anahtarlı Çabuk Montaj | Çerçevesi Tutamaktan Kilitli | Birim Fiyatı (TL) |
|--------------|--------------|-----------------------|-----------------|------------------------------|--------------|----------------------------------|------------------------------|-------------------|
| PSA010AK831S | 3 Faz + Nötr | 10                    | PSK11           | ✓                            | ✓            | ✓                                | ✓                            | 220,00            |
| PSA016AK831S | 3 Faz + Nötr | 16                    | PSK11           | ✓                            | ✓            | ✓                                | ✓                            | 234,00            |
| PSA020AK831S | 3 Faz + Nötr | 20                    | PSK11           | ✓                            | ✓            | ✓                                | ✓                            | 264,00            |
| PSA025AK831S | 3 Faz + Nötr | 25                    | PSK11           | ✓                            | ✓            | ✓                                | ✓                            | 329,00            |
| PSA032AK831S | 3 Faz + Nötr | 32                    | PSK21           |                              |              |                                  |                              | 433,00            |
| PSA040AK831S | 3 Faz + Nötr | 40                    | PSK21           |                              |              |                                  |                              | 497,00            |
| PSA050AK831S | 3 Faz + Nötr | 50                    | PSK31           |                              |              |                                  |                              | 812,00            |
| PSA063AK831S | 3 Faz + Nötr | 63                    | PSK31           |                              |              |                                  |                              | 904,00            |
| PSA080AK831S | 3 Faz + Nötr | 80                    | -               |                              |              |                                  |                              | 966,00            |
| PSA120AK831S | 3 Faz + Nötr | 120                   | -               |                              |              |                                  |                              | 1082,00           |

- İstendiği takdirde sarı kırmızı kafa ile tedarik edilir. Bu durumda son harf “S” yerine “E” olmalıdır. Fiyat farkı uygulanmamaktadır.
- İstendiği takdirde, 10-25A bir büyük boy çerçeve ile montaj yapılabilir (64x64), bu durumda sondaki “S” yerine “B” konması gerekmektedir. Fiyata 29,20 TL ilave edilmelidir.
- Anahtarlı sütunda işaretli olan modellerde sondaki “S” den sonra “AQ” konulduğunda çabuk montajlı anahtarlı olmaktadır. Anahtarlı Kafa fiyat farkı 73,10 TL’dir.
- K tutamaktan kilit takılabilen modellerde sondaki “S” yerine “K” konması gerekmektedir, fiyat farkı 9,80 TL’dir.
- Çabuk montajlı modellerde sondaki “S” yerine “SQ” konması gerekmektedir. Fiyat farkı 23,10 TL’dir.

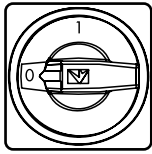

PSA020AK141E

## Emniyet Tipi Aç-Kapa Pako Şalterler - 90°

| Ürün Kodu    | Faz Sayısı | Anma Termik Akımı (A) | Uygun Kutu Kodu | Anahtarlı Kafa Uyarlanabilir | Çabuk Montaj | Çerçevesi Anahtarlı Çabuk Montaj | Çerçevesi Tutamaktan Kilitli | Birim Fiyatı (TL) |
|--------------|------------|-----------------------|-----------------|------------------------------|--------------|----------------------------------|------------------------------|-------------------|
| PSA010AK141E | 1 Faz      | 10                    | PSK11           |                              | ✓            |                                  | ✓                            | 136,00            |
| PSA016AK141E | 1 Faz      | 16                    | PSK11           |                              | ✓            |                                  | ✓                            | 145,00            |
| PSA020AK141E | 1 Faz      | 20                    | PSK11           |                              | ✓            |                                  | ✓                            | 157,00            |
| PSA025AK141E | 1 Faz      | 25                    | PSK11           |                              | ✓            |                                  | ✓                            | 187,00            |
| PSA032AK141E | 1 Faz      | 32                    | PSK21           |                              |              |                                  |                              | 235,00            |
| PSA040AK141E | 1 Faz      | 40                    | PSK21           |                              |              |                                  |                              | 260,00            |
| PSA050AK141E | 1 Faz      | 50                    | PSK31           |                              |              |                                  |                              | 328,00            |
| PSA063AK141E | 1 Faz      | 63                    | PSK31           |                              |              |                                  |                              | 353,00            |
| PSA080AK141E | 1 Faz      | 80                    | -               |                              |              |                                  |                              | 417,00            |
| PSA120AK141E | 1 Faz      | 120                   | -               |                              |              |                                  |                              | 452,00            |

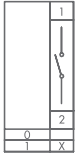

PSA020AK241E

|              |       |     |       |  |   |  |   |        |
|--------------|-------|-----|-------|--|---|--|---|--------|
| PSA010AK241E | 2 Faz | 10  | PSK11 |  | ✓ |  | ✓ | 157,00 |
| PSA016AK241E | 2 Faz | 16  | PSK11 |  | ✓ |  | ✓ | 167,00 |
| PSA020AK241E | 2 Faz | 20  | PSK11 |  | ✓ |  | ✓ | 185,00 |
| PSA025AK241E | 2 Faz | 25  | PSK11 |  | ✓ |  | ✓ | 224,00 |
| PSA032AK241E | 2 Faz | 32  | PSK21 |  |   |  |   | 288,00 |
| PSA040AK241E | 2 Faz | 40  | PSK21 |  |   |  |   | 324,00 |
| PSA050AK241E | 2 Faz | 50  | PSK31 |  |   |  |   | 473,00 |
| PSA063AK241E | 2 Faz | 63  | PSK31 |  |   |  |   | 519,00 |
| PSA080AK241E | 2 Faz | 80  | -     |  |   |  |   | 578,00 |
| PSA120AK241E | 2 Faz | 120 | -     |  |   |  |   | 633,00 |

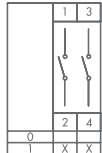

PSA020AK341E

|              |       |     |       |  |   |  |   |        |
|--------------|-------|-----|-------|--|---|--|---|--------|
| PSA010AK341E | 3 Faz | 10  | PSK11 |  | ✓ |  | ✓ | 199,00 |
| PSA016AK341E | 3 Faz | 16  | PSK11 |  | ✓ |  | ✓ | 211,00 |
| PSA020AK341E | 3 Faz | 20  | PSK11 |  | ✓ |  | ✓ | 237,00 |
| PSA025AK341E | 3 Faz | 25  | PSK11 |  | ✓ |  | ✓ | 292,00 |
| PSA032AK341E | 3 Faz | 32  | PSK21 |  |   |  |   | 381,00 |
| PSA040AK341E | 3 Faz | 40  | PSK21 |  |   |  |   | 433,00 |
| PSA050AK341E | 3 Faz | 50  | PSK31 |  |   |  |   | 667,00 |
| PSA063AK341E | 3 Faz | 63  | PSK31 |  |   |  |   | 738,00 |
| PSA080AK341E | 3 Faz | 80  | -     |  |   |  |   | 805,00 |
| PSA120AK341E | 3 Faz | 120 | -     |  |   |  |   | 901,00 |

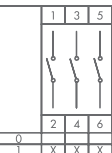

- İstendiği takdirde, 10-25A bir büyük boy çerçeve ile montaj yapılabilir (64x64), bu durumda sondaki “E” yerine “F” konması gerekmektedir. Fiyata 29,20 TL ilave edilmelidir.
- Çabuk montajlı modellerde sondaki “E” yerine “EQ” konması gerekmektedir. Fiyat farkı 23,10 TL’dir.

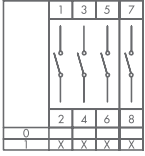

PSA020AK441E

## Emniyet Tipi Aç-Kapa Pako Şalterler - 90°

| Ürün Kodu    | Faz Sayısı | Anma Termik Akımı (A) | Uygun Kutu Kodu | Anahtarlı Kafa Uyarlanabilir | Çabuk Montaj | Çerçevesiz Anahtarlı Çabuk Montaj | Çerçevesiz Tutamaktan Kilitli | Birim Fiyatı (TL) |
|--------------|------------|-----------------------|-----------------|------------------------------|--------------|-----------------------------------|-------------------------------|-------------------|
| PSA010AK441E | 4 Faz      | 10                    | PSK11           |                              | ✓            |                                   | ✓                             | 220,00            |
| PSA016AK441E | 4 Faz      | 16                    | PSK11           |                              | ✓            |                                   | ✓                             | 234,00            |
| PSA020AK441E | 4 Faz      | 20                    | PSK11           |                              | ✓            |                                   | ✓                             | 264,00            |
| PSA025AK441E | 4 Faz      | 25                    | PSK11           |                              | ✓            |                                   | ✓                             | 329,00            |
| PSA032AK441E | 4 Faz      | 32                    | PSK21           |                              |              |                                   |                               | 433,00            |
| PSA040AK441E | 4 Faz      | 40                    | PSK21           |                              |              |                                   |                               | 497,00            |
| PSA050AK441E | 4 Faz      | 50                    | PSK31           |                              |              |                                   |                               | 812,00            |
| PSA063AK441E | 4 Faz      | 63                    | PSK31           |                              |              |                                   |                               | 904,00            |
| PSA080AK441E | 4 Faz      | 80                    | -               |                              |              |                                   |                               | 966,00            |
| PSA120AK441E | 4 Faz      | 120                   | -               |                              |              |                                   |                               | 1082,00           |

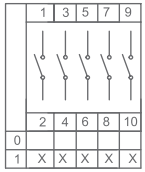

|              |         |     |       |  |   |  |   |         |
|--------------|---------|-----|-------|--|---|--|---|---------|
| PSA010AK541E | 5 Kutup | 10  | PSK12 |  | ✓ |  | ✓ | 262,00  |
| PSA016AK541E | 5 Kutup | 16  | PSK12 |  | ✓ |  | ✓ | 278,00  |
| PSA020AK541E | 5 Kutup | 20  | PSK12 |  | ✓ |  | ✓ | 316,00  |
| PSA025AK541E | 5 Kutup | 25  | PSK12 |  | ✓ |  | ✓ | 398,00  |
| PSA032AK541E | 5 Kutup | 32  | PSK22 |  |   |  |   | 526,00  |
| PSA040AK541E | 5 Kutup | 40  | PSK22 |  |   |  |   | 607,00  |
| PSA050AK541E | 5 Kutup | 50  |       |  |   |  |   | 1006,00 |
| PSA063AK541E | 5 Kutup | 63  |       |  |   |  |   | 1123,00 |
| PSA080AK541E | 5 Kutup | 80  |       |  |   |  |   | 1193,00 |
| PSA120AK541E | 5 Kutup | 120 |       |  |   |  |   | 1351,00 |

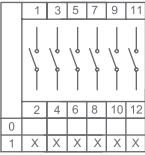

|              |         |     |       |  |   |  |   |         |
|--------------|---------|-----|-------|--|---|--|---|---------|
| PSA010AK641E | 6 Kutup | 10  | PSK12 |  | ✓ |  | ✓ | 283,00  |
| PSA016AK641E | 6 Kutup | 16  | PSK12 |  | ✓ |  | ✓ | 301,00  |
| PSA020AK641E | 6 Kutup | 20  | PSK12 |  | ✓ |  | ✓ | 344,00  |
| PSA025AK641E | 6 Kutup | 25  | PSK12 |  | ✓ |  | ✓ | 435,00  |
| PSA032AK641E | 6 Kutup | 32  | PSK22 |  |   |  |   | 579,00  |
| PSA040AK641E | 6 Kutup | 40  | PSK22 |  |   |  |   | 670,00  |
| PSA050AK641E | 6 Kutup | 50  |       |  |   |  |   | 1152,00 |
| PSA063AK641E | 6 Kutup | 63  |       |  |   |  |   | 1290,00 |
| PSA080AK641E | 6 Kutup | 80  |       |  |   |  |   | 1354,00 |
| PSA120AK641E | 6 Kutup | 120 |       |  |   |  |   | 1532,00 |

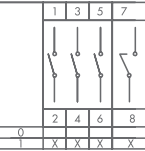

PSA020AK941E

|              |              |     |       |  |   |  |   |         |
|--------------|--------------|-----|-------|--|---|--|---|---------|
| PSA010AK941E | 3 Faz + Nötr | 10  | PSK11 |  | ✓ |  | ✓ | 220,00  |
| PSA016AK941E | 3 Faz + Nötr | 16  | PSK11 |  | ✓ |  | ✓ | 234,00  |
| PSA020AK941E | 3 Faz + Nötr | 20  | PSK11 |  | ✓ |  | ✓ | 264,00  |
| PSA025AK941E | 3 Faz + Nötr | 25  | PSK11 |  | ✓ |  | ✓ | 329,00  |
| PSA032AK941E | 3 Faz + Nötr | 32  | PSK21 |  |   |  |   | 433,00  |
| PSA040AK941E | 3 Faz + Nötr | 40  | PSK21 |  |   |  |   | 497,00  |
| PSA050AK941E | 3 Faz + Nötr | 50  | PSK31 |  |   |  |   | 812,00  |
| PSA063AK941E | 3 Faz + Nötr | 63  | PSK31 |  |   |  |   | 904,00  |
| PSA080AK941E | 3 Faz + Nötr | 80  | -     |  |   |  |   | 966,00  |
| PSA120AK941E | 3 Faz + Nötr | 120 | -     |  |   |  |   | 1082,00 |

- İstendiği takdirde, 10-25A bir büyük boy çerçeve ile montaj yapılabilir (64x64), bu durumda sondaki "E" yerine "F" konması gerekmektedir. Fiyata 29,20 TL ilave edilmelidir.
- Çabuk montajlı modellerde sondaki "E" yerine "EQ" konması gerekmektedir. Fiyat farkı 23,10 TL'dir.

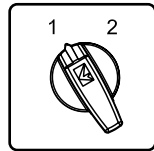

## "1-2" Kutup Değiştiriciler - 60°

| Ürün Kodu    | Kutup Sayısı | Anma Termik Akımı (A) | Uygun Kutu Kodu | Anahtarlı Kafa Uyarlanabilir | Çabuk Montaj | Çerçevesiz Anahtarlı Çabuk Montaj | Çerçevesiz Tutamaktan Kilitli | Birim Fiyatı (TL) |
|--------------|--------------|-----------------------|-----------------|------------------------------|--------------|-----------------------------------|-------------------------------|-------------------|
| PSA010KD133S | 1 Kutup      | 10                    | PSK11           | ✓                            | ✓            | ✓                                 | ✓                             | 166,00            |
| PSA016KD133S | 1 Kutup      | 16                    | PSK11           | ✓                            | ✓            | ✓                                 | ✓                             | 177,00            |
| PSA020KD133S | 1 Kutup      | 20                    | PSK11           | ✓                            | ✓            | ✓                                 | ✓                             | 195,00            |
| PSA025KD133S | 1 Kutup      | 25                    | PSK11           | ✓                            | ✓            | ✓                                 | ✓                             | 236,00            |
| PSA032KD133S | 1 Kutup      | 32                    | PSK21           |                              | ✓            | ✓                                 | ✓                             | 302,00            |
| PSA040KD133S | 1 Kutup      | 40                    | PSK21           |                              |              |                                   |                               | 339,00            |
| PSA050KD133S | 1 Kutup      | 50                    | PSK31           |                              |              |                                   |                               | 498,00            |
| PSA063KD133S | 1 Kutup      | 63                    | PSK31           |                              |              |                                   |                               | 544,00            |
| PSA080KD133S | 1 Kutup      | 80                    | -               |                              |              |                                   |                               | 629,00            |
| PSA120KD133S | 1 Kutup      | 120                   | -               |                              |              |                                   |                               | 684,00            |



PSA020KD133S

- İstendiği takdirde san kırmızı kafa ile tedarik edilir. Bu durumda son harf "S" yerine "E" olmalıdır. Fiyat farkı uygulanmamaktadır.
- İstendiği takdirde, 10-25A bir büyük boy çerçeve ile montaj yapılabilir (64x64), bu durumda sondaki "S" yerine "B" konması gerekmektedir.
- Fiyata 29,20 TL ilave edilmelidir.
- Anahtarlı sütunda işaretli olan modellerde sondaki "S" den sonra "AQ" konulduğunda çabuk montajlı anahtarlı olmaktadır.
- Anahtarlı Kafa fiyat farkı 73,10 TL'dir.
- Çabuk montajlı modellerde sondaki "S" yerine "SQ" konması gerekmektedir. Fiyat farkı 23,10 TL'dir.

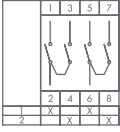

## "1-2" Kutup Değiştiriciler - 60°

| Ürün Kodu    | Kutup Sayısı | Anma Termik Akımı (A) | Uygun Kutu Kodu | Anahtarlı Kafa Uyarlanabilir | Çabuk Montaj | Çerçevesi Anahtarlı Çabuk Montaj | Çerçevesi Tutamaktan Kilitli | Birim Fiyatı (TL) |
|--------------|--------------|-----------------------|-----------------|------------------------------|--------------|----------------------------------|------------------------------|-------------------|
| PSA010KD233S | 2 Kutup      | 10                    | PSK11           | ✓                            | ✓            | ✓                                | ✓                            | 238,00            |
| PSA016KD233S | 2 Kutup      | 16                    | PSK11           | ✓                            | ✓            | ✓                                | ✓                            | 253,00            |
| PSA020KD233S | 2 Kutup      | 20                    | PSK11           | ✓                            | ✓            | ✓                                | ✓                            | 284,00            |
| PSA025KD233S | 2 Kutup      | 25                    | PSK11           | ✓                            | ✓            | ✓                                | ✓                            | 352,00            |
| PSA032KD233S | 2 Kutup      | 32                    | PSK31           |                              |              |                                  |                              | 462,00            |
| PSA040KD233S | 2 Kutup      | 40                    | PSK31           |                              |              |                                  |                              | 528,00            |
| PSA050KD233S | 2 Kutup      | 50                    | -               |                              |              |                                  |                              | 861,00            |
| PSA063KD233S | 2 Kutup      | 63                    | -               |                              |              |                                  |                              | 953,00            |
| PSA080KD233S | 2 Kutup      | 80                    | -               |                              |              |                                  |                              | 1069,00           |
| PSA120KD233S | 2 Kutup      | 120                   | -               |                              |              |                                  |                              | 1184,00           |

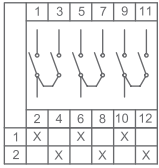

PSA020KD333S

|              |         |     |       |   |   |   |   |         |
|--------------|---------|-----|-------|---|---|---|---|---------|
| PSA010KD333S | 3 Kutup | 10  | PSK12 | ✓ | ✓ | ✓ | ✓ | 310,00  |
| PSA016KD333S | 3 Kutup | 16  | PSK12 | ✓ | ✓ | ✓ | ✓ | 329,00  |
| PSA020KD333S | 3 Kutup | 20  | PSK12 | ✓ | ✓ | ✓ | ✓ | 374,00  |
| PSA025KD333S | 3 Kutup | 25  | PSK12 | ✓ | ✓ | ✓ | ✓ | 469,00  |
| PSA032KD333S | 3 Kutup | 32  | PSK31 |   |   |   |   | 623,00  |
| PSA040KD333S | 3 Kutup | 40  | PSK31 |   |   |   |   | 717,00  |
| PSA050KD333S | 3 Kutup | 50  | -     |   |   |   |   | 1225,00 |
| PSA063KD333S | 3 Kutup | 63  | -     |   |   |   |   | 1363,00 |
| PSA080KD333S | 3 Kutup | 80  | -     |   |   |   |   | 1508,00 |
| PSA120KD333S | 3 Kutup | 120 | -     |   |   |   |   | 1685,00 |

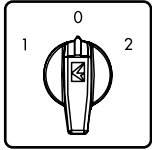

## "1-0-2" Kutup Değiştiriciler - 60°

| Ürün Kodu    | Kutup Sayısı | Anma Termik Akımı (A) | Uygun Kutu Kodu | Anahtarlı Kafa Uyarlanabilir | Çabuk Montaj | Çerçevesi Anahtarlı Çabuk Montaj | Çerçevesi Tutamaktan Kilitli | Birim Fiyatı (TL) |
|--------------|--------------|-----------------------|-----------------|------------------------------|--------------|----------------------------------|------------------------------|-------------------|
| PSA010KD134S | 1 Kutup      | 10                    | PSK11           | ✓                            | ✓            | ✓                                | ✓                            | 166,00            |
| PSA016KD134S | 1 Kutup      | 16                    | PSK11           | ✓                            | ✓            | ✓                                | ✓                            | 177,00            |
| PSA020KD134S | 1 Kutup      | 20                    | PSK11           | ✓                            | ✓            | ✓                                | ✓                            | 195,00            |
| PSA025KD134S | 1 Kutup      | 25                    | PSK11           | ✓                            | ✓            | ✓                                | ✓                            | 236,00            |
| PSA032KD134S | 1 Kutup      | 32                    | PSK21           |                              |              |                                  |                              | 302,00            |
| PSA040KD134S | 1 Kutup      | 40                    | PSK21           |                              |              |                                  |                              | 339,00            |
| PSA050KD134S | 1 Kutup      | 50                    | PSK31           |                              |              |                                  |                              | 498,00            |
| PSA063KD134S | 1 Kutup      | 63                    | PSK31           |                              |              |                                  |                              | 544,00            |
| PSA080KD134S | 1 Kutup      | 80                    | -               |                              |              |                                  |                              | 629,00            |
| PSA120KD134S | 1 Kutup      | 120                   | -               |                              |              |                                  |                              | 684,00            |

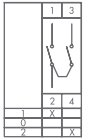

PSA020KD134S

|              |         |     |       |   |   |   |   |         |
|--------------|---------|-----|-------|---|---|---|---|---------|
| PSA010KD234S | 2 Kutup | 10  | PSK11 | ✓ | ✓ | ✓ | ✓ | 238,00  |
| PSA016KD234S | 2 Kutup | 16  | PSK11 | ✓ | ✓ | ✓ | ✓ | 253,00  |
| PSA020KD234S | 2 Kutup | 20  | PSK11 | ✓ | ✓ | ✓ | ✓ | 284,00  |
| PSA025KD234S | 2 Kutup | 25  | PSK11 | ✓ | ✓ | ✓ | ✓ | 352,00  |
| PSA032KD234S | 2 Kutup | 32  | PSK21 |   |   |   |   | 462,00  |
| PSA040KD234S | 2 Kutup | 40  | PSK21 |   |   |   |   | 528,00  |
| PSA050KD234S | 2 Kutup | 50  | PSK31 |   |   |   |   | 861,00  |
| PSA063KD234S | 2 Kutup | 63  | PSK31 |   |   |   |   | 953,00  |
| PSA080KD234S | 2 Kutup | 80  | -     |   |   |   |   | 1069,00 |
| PSA120KD234S | 2 Kutup | 120 | -     |   |   |   |   | 1184,00 |

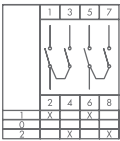

PSA020KD234S

|              |         |     |       |   |   |   |   |         |
|--------------|---------|-----|-------|---|---|---|---|---------|
| PSA010KD334S | 3 Kutup | 10  | PSK12 | ✓ | ✓ | ✓ | ✓ | 310,00  |
| PSA016KD334S | 3 Kutup | 16  | PSK12 | ✓ | ✓ | ✓ | ✓ | 329,00  |
| PSA020KD334S | 3 Kutup | 20  | PSK12 | ✓ | ✓ | ✓ | ✓ | 374,00  |
| PSA025KD334S | 3 Kutup | 25  | PSK12 | ✓ | ✓ | ✓ | ✓ | 469,00  |
| PSA032KD334S | 3 Kutup | 32  | PSK22 |   |   |   |   | 623,00  |
| PSA040KD334S | 3 Kutup | 40  | PSK22 |   |   |   |   | 717,00  |
| PSA050KD334S | 3 Kutup | 50  | -     |   |   |   |   | 1225,00 |
| PSA063KD334S | 3 Kutup | 63  | -     |   |   |   |   | 1363,00 |
| PSA080KD334S | 3 Kutup | 80  | -     |   |   |   |   | 1508,00 |
| PSA120KD334S | 3 Kutup | 120 | -     |   |   |   |   | 1685,00 |

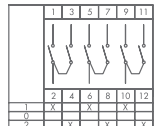

PSA020KD334S

- İstendiği takdirde sarı kırmızı kafa ile tedarik edilir. Bu durumda son harf "S" yerine "E" olmalıdır. Fiyat farkı uygulanmamaktadır.
- İstendiği takdirde, 10-25A bir büyük boy çerçeve ile montaj yapılabilir (64x64), bu durumda sondaki "S" yerine "B" konması gerekmektedir. Fiyata 29,20 TL ilave edilmelidir.
- Anahtarlı sütunda işaretli olan modellerde sondaki "S" den sonra "AQ" konulduğunda çabuk montajlı anahtarlı olmaktadır. Anahtarlı Kafa fiyat farkı 73,10 TL'dir.
- Çabuk montajlı modellerde sondaki "S" yerine "SQ" konması gerekmektedir. Fiyat farkı 23,10 TL'dir.



PSA020KD434S

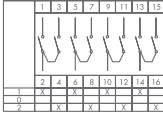

| Ürün Kodu    | Kutup Sayısı | Anma Termik Akımı (A) | Uygun Kutu Kodu | Anahtarlı Kafa Uyarlanabilir | Çabuk Montaj | Çerçevesi Anahtarlı Çabuk Montaj | Çerçevesi Tutamaktan Kilitli | Birim Fiyatı (TL) |
|--------------|--------------|-----------------------|-----------------|------------------------------|--------------|----------------------------------|------------------------------|-------------------|
| PSA010KD434S | 4 Kutup      | 10                    | PSK12           | ✓                            | ✓            | ✓                                | ✓                            | 381,00            |
| PSA016KD434S | 4 Kutup      | 16                    | PSK12           | ✓                            | ✓            | ✓                                | ✓                            | 405,00            |
| PSA020KD434S | 4 Kutup      | 20                    | PSK12           | ✓                            | ✓            | ✓                                | ✓                            | 463,00            |
| PSA025KD434S | 4 Kutup      | 25                    | PSK12           | ✓                            | ✓            | ✓                                | ✓                            | 585,00            |
| PSA032KD434S | 4 Kutup      | 32                    | PSK22           |                              |              |                                  |                              | 783,00            |
| PSA040KD434S | 4 Kutup      | 40                    | PSK22           |                              |              |                                  |                              | 905,00            |
| PSA050KD434S | 4 Kutup      | 50                    |                 |                              |              |                                  |                              | 1588,00           |
| PSA063KD434S | 4 Kutup      | 63                    |                 |                              |              |                                  |                              | 1772,00           |
| PSA080KD434S | 4 Kutup      | 80                    | -               |                              |              |                                  |                              | 1948,00           |
| PSA120KD434S | 4 Kutup      | 120                   | -               |                              |              |                                  |                              | 2186,00           |

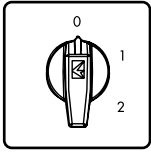

PSA020KS132S

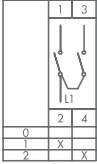

| Kademeli Şalterler - 1 Kutup |               |                       |                 |                              |              |                                  |                              |                   |
|------------------------------|---------------|-----------------------|-----------------|------------------------------|--------------|----------------------------------|------------------------------|-------------------|
| Ürün Kodu                    | Kademe Sayısı | Anma Termik Akımı (A) | Uygun Kutu Kodu | Anahtarlı Kafa Uyarlanabilir | Çabuk Montaj | Çerçevesi Anahtarlı Çabuk Montaj | Çerçevesi Tutamaktan Kilitli | Birim Fiyatı (TL) |
| PSA010K*132S                 | 0-1-2         | 10                    | PSK11           | ✓                            | ✓            | ✓                                | ✓                            | 166,00            |
| PSA016K*132S                 | 0-1-2         | 16                    | PSK11           | ✓                            | ✓            | ✓                                | ✓                            | 177,00            |
| PSA020K*132S                 | 0-1-2         | 20                    | PSK11           | ✓                            | ✓            | ✓                                | ✓                            | 195,00            |
| PSA025K*132S                 | 0-1-2         | 25                    | PSK11           | ✓                            | ✓            | ✓                                | ✓                            | 236,00            |
| PSA032K*132S                 | 0-1-2         | 32                    | PSK21           |                              |              |                                  |                              | 302,00            |
| PSA040K*132S                 | 0-1-2         | 40                    | PSK21           |                              |              |                                  |                              | 339,00            |
| PSA050K*132S                 | 0-1-2         | 50                    | PSK31           |                              |              |                                  |                              | 498,00            |
| PSA063K*132S                 | 0-1-2         | 63                    | PSK31           |                              |              |                                  |                              | 544,00            |
| PSA080K*132S                 | 0-1-2         | 80                    | -               |                              |              |                                  |                              | 629,00            |
| PSA120K*132S                 | 0-1-2         | 120                   | -               |                              |              |                                  |                              | 684,00            |

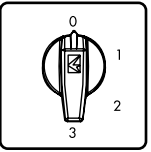

PSA020KS133S

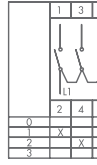

|              |     |     |       |   |   |   |   |        |
|--------------|-----|-----|-------|---|---|---|---|--------|
| PSA010K*133S | 0-3 | 10  | PSK11 | ✓ | ✓ | ✓ | ✓ | 219,00 |
| PSA016K*133S | 0-3 | 16  | PSK11 | ✓ | ✓ | ✓ | ✓ | 233,00 |
| PSA020K*133S | 0-3 | 20  | PSK11 | ✓ | ✓ | ✓ | ✓ | 260,00 |
| PSA025K*133S | 0-3 | 25  | PSK11 | ✓ | ✓ | ✓ | ✓ | 319,00 |
| PSA032K*133S | 0-3 | 32  | PSK21 |   |   |   |   | 411,00 |
| PSA040K*133S | 0-3 | 40  | PSK21 |   |   |   |   | 465,00 |
| PSA050K*133S | 0-3 | 50  | PSK31 |   |   |   |   | 719,00 |
| PSA063K*133S | 0-3 | 63  | PSK32 |   |   |   |   | 791,00 |
| PSA080K*133S | 0-3 | 80  | -     |   |   |   |   | 897,00 |
| PSA120K*133S | 0-3 | 120 | -     |   |   |   |   | 995,00 |

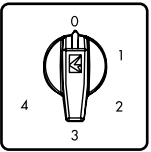

PSA020KS134S

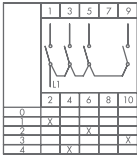

|              |     |     |       |   |   |   |   |          |
|--------------|-----|-----|-------|---|---|---|---|----------|
| PSA010K*134S | 0-4 | 10  | PSK12 | ✓ | ✓ | ✓ | ✓ | 273,00   |
| PSA016K*134S | 0-4 | 16  | PSK12 | ✓ | ✓ | ✓ | ✓ | 290,00   |
| PSA020K*134S | 0-4 | 20  | PSK12 | ✓ | ✓ | ✓ | ✓ | 325,00   |
| PSA025K*134S | 0-4 | 25  | PSK12 | ✓ | ✓ | ✓ | ✓ | 402,00   |
| PSA032K*134S | 0-4 | 32  | PSK22 |   |   |   |   | 520,00   |
| PSA040K*134S | 0-4 | 40  | PSK22 |   |   |   |   | 591,00   |
| PSA050K*134S | 0-4 | 50  | PSK32 |   |   |   |   | 942,00   |
| PSA063K*134S | 0-4 | 63  | PSK32 |   |   |   |   | 1.038,00 |
| PSA080K*134S | 0-4 | 80  | -     |   |   |   |   | 1.166,00 |
| PSA120K*134S | 0-4 | 120 | -     |   |   |   |   | 1.307,00 |

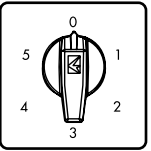

PSA020KS135S

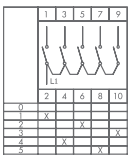

|              |     |     |       |   |   |   |   |         |
|--------------|-----|-----|-------|---|---|---|---|---------|
| PSA010K*135S | 0-5 | 10  | PSK12 | ✓ | ✓ | ✓ | ✓ | 304,00  |
| PSA016K*135S | 0-5 | 16  | PSK12 | ✓ | ✓ | ✓ | ✓ | 322,00  |
| PSA020K*135S | 0-5 | 20  | PSK12 | ✓ | ✓ | ✓ | ✓ | 363,00  |
| PSA025K*135S | 0-5 | 25  | PSK12 | ✓ | ✓ | ✓ | ✓ | 451,00  |
| PSA032K*135S | 0-5 | 32  | PSK22 |   |   |   |   | 587,00  |
| PSA040K*135S | 0-5 | 40  | PSK22 |   |   |   |   | 670,00  |
| PSA050K*135S | 0-5 | 50  |       |   |   |   |   | 1112,00 |
| PSA063K*135S | 0-5 | 63  |       |   |   |   |   | 1229,00 |
| PSA080K*135S | 0-5 | 80  | -     |   |   |   |   | 1378,00 |
| PSA120K*135S | 0-5 | 120 | -     |   |   |   |   | 1539,00 |

\*Kademeli Şalterlerde "0" 1. istendiğinde \* yerine "S", "0" sız istendiğinde \* yerine Z yapılmalıdır.

- İstendiği takdirde sarı kırmızı kafa ile tedarik edilir. Bu durumda son harf "S" yerine "E" olmalıdır. Fiyat farkı uygulanmamaktadır.
- İstendiği takdirde, 10-25A bir büyük boy çerçeve ile montaj yapılabilir (64x64), bu durumda sondaki "S" yerine "B" konması gerekmektedir. Fiyata 29,20 TL ilave edilmelidir.
- Anahtarlı sütunda işaretli olan modellerde sondaki "S" den sonra "AQ" konulduğunda çabuk montajlı anahtarlı olmaktadır. Anahtarlı Kafa fiyat farkı 73,10 TL'dir.
- Çabuk montajlı modellerde sondaki "S" yerine "SQ" konması gerekmektedir. Fiyat farkı 23,10 TL'dir.

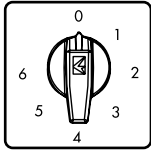

|   |   |   |   |    |    |    |
|---|---|---|---|----|----|----|
| 1 | 3 | 5 | 7 | 9  | 11 | 13 |
| 2 | 4 | 6 | 8 | 10 | 12 | 14 |
| 0 | X | X | X | X  | X  | X  |
| 1 | X | X | X | X  | X  | X  |
| 2 | X | X | X | X  | X  | X  |
| 3 | X | X | X | X  | X  | X  |
| 4 | X | X | X | X  | X  | X  |
| 5 | X | X | X | X  | X  | X  |
| 6 | X | X | X | X  | X  | X  |



PSA020KS126S

| Ürün Kodu    | Kademe | Anma Termik Akımı (A) | Uygun Kutu Kodu | Anahtarlı Kafa Uyarlanabilir | Çabuk Montaj | Çerçevesi Anahtarlı Çabuk Montaj | Çerçevesi Tutamaktan Kilitli | Birim Fiyatı (TL) |
|--------------|--------|-----------------------|-----------------|------------------------------|--------------|----------------------------------|------------------------------|-------------------|
| PSA010KS126S | 0-6    | 10                    | PSK12           | ✓                            | ✓            | ✓                                | ✓                            | 357,00            |
| PSA016KS126S | 0-6    | 16                    | PSK12           | ✓                            | ✓            | ✓                                | ✓                            | 379,00            |
| PSA020KS126S | 0-6    | 20                    | PSK12           | ✓                            | ✓            | ✓                                | ✓                            | 428,00            |
| PSA025KS126S | 0-6    | 25                    | PSK12           | ✓                            | ✓            | ✓                                | ✓                            | 534,00            |
| PSA032KS126S | 0-6    | 32                    | PSK22           |                              |              |                                  |                              | 695,00            |
| PSA040KS126S | 0-6    | 40                    | PSK22           |                              |              |                                  |                              | 796,00            |
| PSA050KS126S | 0-6    | 50                    |                 |                              |              |                                  |                              | 1334,00           |
| PSA063KS126S | 0-6    | 63                    |                 |                              |              |                                  |                              | 1476,00           |
| PSA080KS126S | 0-6    | 80                    | -               |                              |              |                                  |                              | 1646,00           |
| PSA120KS126S | 0-6    | 120                   | -               |                              |              |                                  |                              | 1851,00           |

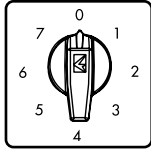

|   |   |   |   |    |    |    |
|---|---|---|---|----|----|----|
| 1 | 3 | 5 | 7 | 9  | 11 | 13 |
| 2 | 4 | 6 | 8 | 10 | 12 | 14 |
| 0 | X | X | X | X  | X  | X  |
| 1 | X | X | X | X  | X  | X  |
| 2 | X | X | X | X  | X  | X  |
| 3 | X | X | X | X  | X  | X  |
| 4 | X | X | X | X  | X  | X  |
| 5 | X | X | X | X  | X  | X  |
| 6 | X | X | X | X  | X  | X  |
| 7 | X | X | X | X  | X  | X  |



PSA020KS127S

|              |     |     |       |   |   |   |   |         |
|--------------|-----|-----|-------|---|---|---|---|---------|
| PSA010KS127S | 0-7 | 10  | PSK12 | ✓ | ✓ | ✓ | ✓ | 387,00  |
| PSA016KS127S | 0-7 | 16  | PSK12 | ✓ | ✓ | ✓ | ✓ | 411,00  |
| PSA020KS127S | 0-7 | 20  | PSK12 | ✓ | ✓ | ✓ | ✓ | 465,00  |
| PSA025KS127S | 0-7 | 25  | PSK12 | ✓ | ✓ | ✓ | ✓ | 582,00  |
| PSA032KS127S | 0-7 | 32  | PSK22 |   |   |   |   | 762,00  |
| PSA040KS127S | 0-7 | 40  | PSK22 |   |   |   |   | 875,00  |
| PSA050KS127S | 0-7 | 50  |       |   |   |   |   | 1503,00 |
| PSA063KS127S | 0-7 | 63  |       |   |   |   |   | 1667,00 |
| PSA080KS127S | 0-7 | 80  | -     |   |   |   |   | 1859,00 |
| PSA120KS127S | 0-7 | 120 | -     |   |   |   |   | 2083,00 |

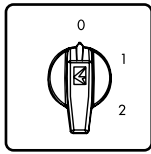

|   |   |
|---|---|
| 1 | 3 |
| 2 | 4 |
| 0 | X |
| 1 | X |
| 2 | X |



PSA020KT132S

## Kademeli Toplamalı Şalterler - 60°

| Ürün Kodu    | Kutup Sayısı | Anma Termik Akımı (A) | Uygun Kutu Kodu | Anahtarlı Kafa Uyarlanabilir | Çabuk Montaj | Çerçevesi Anahtarlı Çabuk Montaj | Çerçevesi Tutamaktan Kilitli | Birim Fiyatı (TL) |
|--------------|--------------|-----------------------|-----------------|------------------------------|--------------|----------------------------------|------------------------------|-------------------|
| PSA010KT132S | 1 Kutup      | 10                    | 0-1-2           | PSK11                        | ✓            | ✓                                | ✓                            | 166,00            |
| PSA016KT132S | 1 Kutup      | 16                    | 0-1-2           | PSK11                        | ✓            | ✓                                | ✓                            | 177,00            |
| PSA020KT132S | 1 Kutup      | 20                    | 0-1-2           | PSK11                        | ✓            | ✓                                | ✓                            | 195,00            |
| PSA025KT132S | 1 Kutup      | 25                    | 0-1-2           | PSK11                        | ✓            | ✓                                | ✓                            | 236,00            |
| PSA010KT332S | 3 Kutup      | 10                    | 0-1-2           | PSK12                        | ✓            | ✓                                | ✓                            | 310,00            |
| PSA016KT332S | 3 Kutup      | 16                    | 0-1-2           | PSK12                        | ✓            | ✓                                | ✓                            | 329,00            |

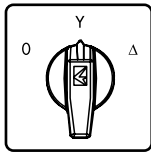

|    |   |   |   |    |    |    |
|----|---|---|---|----|----|----|
| 1  | 3 | 5 | 7 | 9  | 11 | 13 |
| 2  | 4 | 6 | 8 | 10 | 12 | 14 |
| 0  | X | X | X | X  | X  | X  |
| 1  | X | X | X | X  | X  | X  |
| 2  | X | X | X | X  | X  | X  |
| 3  | X | X | X | X  | X  | X  |
| 4  | X | X | X | X  | X  | X  |
| 5  | X | X | X | X  | X  | X  |
| 6  | X | X | X | X  | X  | X  |
| 7  | X | X | X | X  | X  | X  |
| 8  | X | X | X | X  | X  | X  |
| 9  | X | X | X | X  | X  | X  |
| 10 | X | X | X | X  | X  | X  |
| 11 | X | X | X | X  | X  | X  |
| 12 | X | X | X | X  | X  | X  |
| 13 | X | X | X | X  | X  | X  |
| 14 | X | X | X | X  | X  | X  |



PSA020MS335S

## Yıldız Üçgen Kumanda Şalterler - 60°

| Ürün Kodu    | Faz Sayısı | Anma Termik Akımı (A) | Uygun Kutu Kodu | Anahtarlı Kafa Uyarlanabilir | Çabuk Montaj | Çerçevesi Anahtarlı Çabuk Montaj | Çerçevesi Tutamaktan Kilitli | Birim Fiyatı (TL) |
|--------------|------------|-----------------------|-----------------|------------------------------|--------------|----------------------------------|------------------------------|-------------------|
| PSA010MS335S | 3 Faz      | 10                    | PSK12           | ✓                            | ✓            | ✓                                | ✓                            | 420,00            |
| PSA016MS335S | 3 Faz      | 16                    | PSK12           | ✓                            | ✓            | ✓                                | ✓                            | 446,00            |
| PSA020MS335S | 3 Faz      | 20                    | PSK12           | ✓                            | ✓            | ✓                                | ✓                            | 507,00            |
| PSA025MS335S | 3 Faz      | 25                    | PSK12           | ✓                            | ✓            | ✓                                | ✓                            | 634,00            |
| PSA032MS335S | 3 Faz      | 32                    | PSK22           |                              |              |                                  |                              | 830,00            |
| PSA040MS335S | 3 Faz      | 40                    | PSK22           |                              |              |                                  |                              | 955,00            |
| PSA050MS335S | 3 Faz      | 50                    |                 |                              |              |                                  |                              | 1677,00           |
| PSA063MS335S | 3 Faz      | 63                    |                 |                              |              |                                  |                              | 1861,00           |
| PSA080MS335S | 3 Faz      | 80                    | -               |                              |              |                                  |                              | 2061,00           |
| PSA120MS335S | 3 Faz      | 120                   | -               |                              |              |                                  |                              | 2306,00           |

- İstendiği takdirde sarı kırmızı kafa ile tedarik edilir. Bu durumda son harf "S" yerine "E" olmalıdır. Fiyat farkı uygulanmamaktadır.
- İstendiği takdirde, 10-25A bir büyük boy çerçeve ile montaj yapılabilir (64x64), bu durumda sondaki "S" yerine "B" konması gerekmektedir. Fiyata 29,20 TL ilave edilmelidir.
- Anahtarlı sütunda işaretli olan modellerde sondaki "S" den sonra "AQ" konulduğunda çabuk montajlı anahtarlı olmaktadır. Anahtarlı Kafa fiyat farkı 73,10 TL'dir.
- Çabuk montajlı modellerde sondaki "S" yerine "SQ" konması gerekmektedir. Fiyat farkı 23,10 TL'dir.

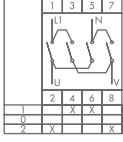
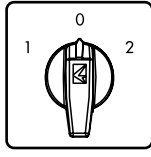

PSA020MS134S

## 1 Faz Enversor Şalterler "1-0-2"

| Ürün Kodu    | Faz Sayısı | Anma Termik Akımı (A) | Uygun Kutu Kodu | Anahtarlı Kafa Uyarlanabilir | Çabuk Montaj | Çerçevesi Anahtarlı Çabuk Montaj | Çerçevesi Tutamaktan Kilitli | Birim Fiyatı (TL) |
|--------------|------------|-----------------------|-----------------|------------------------------|--------------|----------------------------------|------------------------------|-------------------|
| PSA010MS134S | 1 Faz      | 10                    | 1-0-2           | PSK11                        | ✓            | ✓                                | ✓                            | 262,00            |
| PSA016MS134S | 1 Faz      | 16                    | 1-0-2           | PSK11                        | ✓            | ✓                                | ✓                            | 278,00            |
| PSA020MS134S | 1 Faz      | 20                    | 1-0-2           | PSK11                        | ✓            | ✓                                | ✓                            | 311,00            |
| PSA025MS134S | 1 Faz      | 25                    | 1-0-2           | PSK11                        | ✓            | ✓                                | ✓                            | 382,00            |
| PSA032MS134S | 1 Faz      | 32                    | 1-0-2           | PSK21                        |              |                                  |                              | 493,00            |
| PSA040MS134S | 1 Faz      | 40                    | 1-0-2           | PSK21                        |              |                                  |                              | 560,00            |
| PSA050MS134S | 1 Faz      | 50                    | 1-0-2           | PSK31                        |              |                                  |                              | 918,00            |
| PSA063MS134S | 1 Faz      | 63                    | 1-0-2           | PSK31                        |              |                                  |                              | 1010,00           |
| PSA080MS134S | 1 Faz      | 80                    | 1-0-2           | -                            |              |                                  |                              | 1151,00           |
| PSA120MS134S | 1 Faz      | 120                   | 1-0-2           | -                            |              |                                  |                              | 1270,00           |

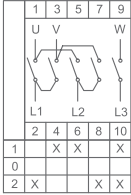
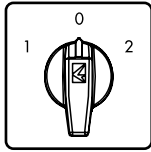

PSA020MS334S

## 3 Faz Enversor Şalterler "1-0-2"

| Ürün Kodu    | Faz Sayısı | Anma Termik Akımı (A) | Uygun Kutu Kodu | Anahtarlı Kafa Uyarlanabilir | Çabuk Montaj | Çerçevesi Anahtarlı Çabuk Montaj | Çerçevesi Tutamaktan Kilitli | Birim Fiyatı (TL) |
|--------------|------------|-----------------------|-----------------|------------------------------|--------------|----------------------------------|------------------------------|-------------------|
| PSA010MS334S | 3 Faz      | 10                    | 1-0-2           | PSK12                        | ✓            | ✓                                | ✓                            | 304,00            |
| PSA016MS334S | 3 Faz      | 16                    | 1-0-2           | PSK12                        | ✓            | ✓                                | ✓                            | 322,00            |
| PSA020MS334S | 3 Faz      | 20                    | 1-0-2           | PSK12                        | ✓            | ✓                                | ✓                            | 363,00            |
| PSA025MS334S | 3 Faz      | 25                    | 1-0-2           | PSK12                        | ✓            | ✓                                | ✓                            | 451,00            |
| PSA032MS334S | 3 Faz      | 32                    | 1-0-2           | PSK22                        |              |                                  |                              | 587,00            |
| PSA040MS334S | 3 Faz      | 40                    | 1-0-2           | PSK22                        |              |                                  |                              | 670,00            |
| PSA050MS334S | 3 Faz      | 50                    | 1-0-2           | PSK32                        |              |                                  |                              | 1112,00           |
| PSA063MS334S | 3 Faz      | 63                    | 1-0-2           | PSK32                        |              |                                  |                              | 1229,00           |
| PSA080MS334S | 3 Faz      | 80                    | 1-0-2           | -                            |              |                                  |                              | 1378,00           |
| PSA120MS334S | 3 Faz      | 120                   | 1-0-2           | -                            |              |                                  |                              | 1539,00           |

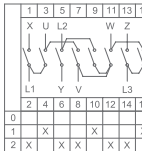
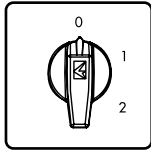

PSA016CD332S

## 3 Faz Çift Devir Şalterler (0-1-2)

| Ürün Kodu    | Faz Sayısı | Anma Termik Akımı (A) | Uygun Kutu Kodu | Anahtarlı Kafa Uyarlanabilir | Çabuk Montaj | Çerçevesi Anahtarlı Çabuk Montaj | Çerçevesi Tutamaktan Kilitli | Birim Fiyatı (TL) |
|--------------|------------|-----------------------|-----------------|------------------------------|--------------|----------------------------------|------------------------------|-------------------|
| PSA010CD332S | 3 Faz      | 10                    | PSK12           | ✓                            | ✓            | ✓                                | ✓                            | 420,00            |
| PSA016CD332S | 3 Faz      | 16                    | PSK12           | ✓                            | ✓            | ✓                                | ✓                            | 446,00            |
| PSA020CD332S | 3 Faz      | 20                    | PSK12           | ✓                            | ✓            | ✓                                | ✓                            | 507,00            |
| PSA025CD332S | 3 Faz      | 25                    | PSK12           | ✓                            | ✓            | ✓                                | ✓                            | 634,00            |
| PSA032CD332S | 3 Faz      | 32                    | PSK22           |                              |              |                                  |                              | 830,00            |
| PSA040CD332S | 3 Faz      | 40                    | PSK22           |                              |              |                                  |                              | 955,00            |
| PSA050CD332S | 3 Faz      | 50                    | -               |                              |              |                                  |                              | 1677,00           |
| PSA063CD332S | 3 Faz      | 63                    | -               |                              |              |                                  |                              | 1861,00           |
| PSA080CD332S | 3 Faz      | 80                    | -               |                              |              |                                  |                              | 2061,00           |
| PSA120CD332S | 3 Faz      | 120                   | -               |                              |              |                                  |                              | 2306,00           |

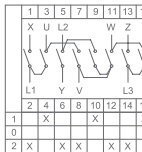
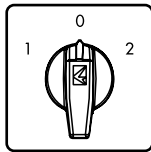

PSA016CD334S

## 3 Faz Motor Kumanda Çift Devir Şalterler (1-0-2)

| Ürün Kodu    | Faz Sayısı | Anma Termik Akımı (A) | Uygun Kutu Kodu | Anahtarlı Kafa Uyarlanabilir | Çabuk Montaj | Çerçevesi Anahtarlı Çabuk Montaj | Çerçevesi Tutamaktan Kilitli | Birim Fiyatı (TL) |
|--------------|------------|-----------------------|-----------------|------------------------------|--------------|----------------------------------|------------------------------|-------------------|
| PSA010CD334S | 3 Faz      | 10                    | PSK12           | ✓                            | ✓            | ✓                                | ✓                            | 420,00            |
| PSA016CD334S | 3 Faz      | 16                    | PSK12           | ✓                            | ✓            | ✓                                | ✓                            | 446,00            |
| PSA020CD334S | 3 Faz      | 20                    | PSK12           | ✓                            | ✓            | ✓                                | ✓                            | 507,00            |
| PSA025CD334S | 3 Faz      | 25                    | PSK12           | ✓                            | ✓            | ✓                                | ✓                            | 634,00            |
| PSA032CD334S | 3 Faz      | 32                    | PSK22           |                              |              |                                  |                              | 830,00            |
| PSA040CD334S | 3 Faz      | 40                    | PSK22           |                              |              |                                  |                              | 955,00            |
| PSA050CD334S | 3 Faz      | 50                    | -               |                              |              |                                  |                              | 1677,00           |
| PSA063CD334S | 3 Faz      | 63                    | -               |                              |              |                                  |                              | 1861,00           |
| PSA080CD334S | 3 Faz      | 80                    | -               |                              |              |                                  |                              | 2061,00           |
| PSA120CD334S | 3 Faz      | 120                   | -               |                              |              |                                  |                              | 2306,00           |

- İstendiği takdirde sarı kırmızı kafa ile tedarik edilir. Bu durumda son harf "S" yerine "E" olmalıdır. Fiyat farkı uygulanmamaktadır.
- İstendiği takdirde, 10-25A bir büyük boy çerçeve ile montaj yapılabilir (64x64), bu durumda sondaki "S" yerine "B" konması gerekmektedir. Fiyata 29,20 TL ilave edilmelidir.
- Anahtarlı sütunda işaretli olan modellerde sondaki "S" den sonra "AQ" konulduğunda çabuk montajlı anahtarlı olmaktadır. Anahtarlı Kafa fiyat farkı 73,10 TL'dir.
- Çabuk montajlı modellerde sondaki "S" yerine "SQ" konması gerekmektedir. Fiyat farkı 23,10 TL'dir.



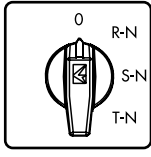

|    |   |   |   |   |
|----|---|---|---|---|
|    | 1 | 3 | 5 | 7 |
| R  | X | X | X | X |
| S  | X | X | X | X |
| T  | X | X | X | X |
| N  |   |   |   |   |
| 0  |   |   |   |   |
| 2  |   |   |   |   |
| 4  |   |   |   |   |
| 6  |   |   |   |   |
| 8  |   |   |   |   |
| 0  |   |   |   |   |
| RS | X | X | X | X |
| ST | X | X | X | X |
| TR | X | X | X | X |



PSA0200K421S

## Ölçü Komütatörler - 45°

| Ürün Kodu | Pozisyon | Anma Termik Akımı (A) | Pozisyon | Uygun Kutu Kodu | Anahtarlı Kafa Uyarlanabilir | Çabuk Montaj | Çerçevesiz Anahtarlı Çabuk Montaj | Çerçevesiz Tutamaktan Kilitli | Birim Fiyatı (TL) |
|-----------|----------|-----------------------|----------|-----------------|------------------------------|--------------|-----------------------------------|-------------------------------|-------------------|
|-----------|----------|-----------------------|----------|-----------------|------------------------------|--------------|-----------------------------------|-------------------------------|-------------------|

|              |   |    |           |       |   |   |   |   |        |
|--------------|---|----|-----------|-------|---|---|---|---|--------|
| PSA0100K421S | 4 | 10 | Voltmetre | PSK11 | ✓ | ✓ | ✓ | ✓ | 253,00 |
|--------------|---|----|-----------|-------|---|---|---|---|--------|

|              |   |    |           |       |   |   |   |   |        |
|--------------|---|----|-----------|-------|---|---|---|---|--------|
| PSA0160K421S | 4 | 16 | Voltmetre | PSK11 | ✓ | ✓ | ✓ | ✓ | 269,00 |
|--------------|---|----|-----------|-------|---|---|---|---|--------|

|              |   |    |           |       |   |   |   |   |        |
|--------------|---|----|-----------|-------|---|---|---|---|--------|
| PSA0200K421S | 4 | 20 | Voltmetre | PSK11 | ✓ | ✓ | ✓ | ✓ | 301,00 |
|--------------|---|----|-----------|-------|---|---|---|---|--------|

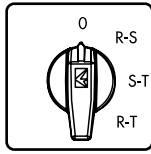

|    |   |   |   |   |
|----|---|---|---|---|
|    | 1 | 3 | 5 | 7 |
| R  | X | X | X | X |
| T  | X | X | X | X |
| S  | X | X | X | X |
| 0  |   |   |   |   |
| 2  |   |   |   |   |
| 4  |   |   |   |   |
| 6  |   |   |   |   |
| 8  |   |   |   |   |
| 0  |   |   |   |   |
| RS | X | X | X | X |
| ST | X | X | X | X |
| TR | X | X | X | X |



PSA0200K422S

|              |   |    |                   |       |   |   |   |   |        |
|--------------|---|----|-------------------|-------|---|---|---|---|--------|
| PSA0100K422S | 4 | 10 | Faz-Faz Voltmetre | PSK11 | ✓ | ✓ | ✓ | ✓ | 277,00 |
|--------------|---|----|-------------------|-------|---|---|---|---|--------|

|              |   |    |                   |       |   |   |   |   |        |
|--------------|---|----|-------------------|-------|---|---|---|---|--------|
| PSA0160K422S | 4 | 16 | Faz-Faz Voltmetre | PSK11 | ✓ | ✓ | ✓ | ✓ | 294,00 |
|--------------|---|----|-------------------|-------|---|---|---|---|--------|

|              |   |    |                   |       |   |   |   |   |        |
|--------------|---|----|-------------------|-------|---|---|---|---|--------|
| PSA0200K422S | 4 | 20 | Faz-Faz Voltmetre | PSK11 | ✓ | ✓ | ✓ | ✓ | 328,00 |
|--------------|---|----|-------------------|-------|---|---|---|---|--------|

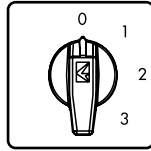

|    |   |   |   |   |   |    |
|----|---|---|---|---|---|----|
|    | 1 | 3 | 5 | 7 | 9 | 11 |
| R  | X | X | X | X | X | X  |
| T  | X | X | X | X | X | X  |
| S  | X | X | X | X | X | X  |
| 0  |   |   |   |   |   |    |
| 2  |   |   |   |   |   |    |
| 4  |   |   |   |   |   |    |
| 6  |   |   |   |   |   |    |
| 8  |   |   |   |   |   |    |
| 10 |   |   |   |   |   |    |
| 12 |   |   |   |   |   |    |
| 0  |   |   |   |   |   |    |
| RS | X | X | X | X | X | X  |
| ST | X | X | X | X | X | X  |
| TR | X | X | X | X | X | X  |



PSA0200K426S

|              |   |    |            |       |   |   |   |   |        |
|--------------|---|----|------------|-------|---|---|---|---|--------|
| PSA0100K426S | 4 | 10 | Ampermetre | PSK12 | ✓ | ✓ | ✓ | ✓ | 358,00 |
|--------------|---|----|------------|-------|---|---|---|---|--------|

|              |   |    |            |       |   |   |   |   |        |
|--------------|---|----|------------|-------|---|---|---|---|--------|
| PSA0160K426S | 4 | 16 | Ampermetre | PSK12 | ✓ | ✓ | ✓ | ✓ | 380,00 |
|--------------|---|----|------------|-------|---|---|---|---|--------|

|              |   |    |            |       |   |   |   |   |        |
|--------------|---|----|------------|-------|---|---|---|---|--------|
| PSA0200K426S | 4 | 20 | Ampermetre | PSK12 | ✓ | ✓ | ✓ | ✓ | 428,00 |
|--------------|---|----|------------|-------|---|---|---|---|--------|

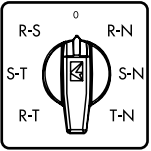

|    |   |   |   |   |   |    |
|----|---|---|---|---|---|----|
|    | 1 | 3 | 5 | 7 | 9 | 11 |
| R  | X | X | X | X | X | X  |
| T  | X | X | X | X | X | X  |
| S  | X | X | X | X | X | X  |
| N  |   |   |   |   |   |    |
| 0  |   |   |   |   |   |    |
| 2  |   |   |   |   |   |    |
| 4  |   |   |   |   |   |    |
| 6  |   |   |   |   |   |    |
| 8  |   |   |   |   |   |    |
| 10 |   |   |   |   |   |    |
| 12 |   |   |   |   |   |    |
| 0  |   |   |   |   |   |    |
| RS | X | X | X | X | X | X  |
| ST | X | X | X | X | X | X  |
| TR | X | X | X | X | X | X  |



PSA0200K723S

|              |   |    |           |       |   |   |   |   |        |
|--------------|---|----|-----------|-------|---|---|---|---|--------|
| PSA0200K723S | 7 | 20 | Voltmetre | PSK12 | ✓ | ✓ | ✓ | ✓ | 418,00 |
|--------------|---|----|-----------|-------|---|---|---|---|--------|

• Çabuk montajlı modellerde sondaki "S" yerine "SQ" konması gerekmektedir. Fiyat farkı 23,10 TL'dir.



PSR1



PSR2



PSMK



PSPK0501



PSK11



PSK12



PSK21



PSK22



PSK31



PSK32

## Aksesuarlar

| Ürün Kodu | Tip                    | Özellik         | Malzeme | Birim Fiyatı (TL) |
|-----------|------------------------|-----------------|---------|-------------------|
| PSR1      | Raya Montaj Aparatı    | 10 - 40 A arası | Plastik | 31,00             |
| PSR2      | Raya Montaj Aparatı    | 50 - 63 A arası | Plastik | 36,00             |
| PSMK      | Tutamak Koruma Kapağı  | 10-25 A arası   | Plastik | 47,00             |
| PSPK0501  | Parmak Koruma 1 Kademe | 50 A            | Plastik | 45,00             |
| PSPK0502  | Parmak Koruma 2 Kademe | 50 A            | Plastik | 64,00             |
| PSPK0631  | Parmak Koruma 1 Kademe | 63 A            | Plastik | 45,00             |
| PSPK0632  | Parmak Koruma 2 Kademe | 63 A            | Plastik | 64,00             |

## PAKO Kutuları

| Ürün Kodu | Malzeme | Ölçüler - En * Boy * Yükseklik | Özellik | Birim Fiyatı (TL) |
|-----------|---------|--------------------------------|---------|-------------------|
| PSK11     | Plastik | 75mm * 85mm * 65mm             | IP54    | 131,00            |
| PSK12     | Plastik | 75mm * 85mm * 90mm             | IP54    | 151,00            |
| PSK21     | Plastik | 91mm * 100mm * 73mm            | IP54    | 166,00            |
| PSK22     | Plastik | 91mm * 100mm * 103mm           | IP54    | 183,00            |
| PSK31     | Plastik | 106mm * 116mm * 86mm           | IP54    | 197,00            |
| PSK32     | Plastik | 106mm * 116mm * 128mm          | IP54    | 210,00            |
| PSK11E    | Plastik | 75mm * 85mm * 65mm             | IP65    | 158,00            |
| PSK12E    | Plastik | 75mm * 85mm * 90mm             | IP65    | 178,00            |
| PSK21E    | Plastik | 91mm * 100mm * 73mm            | IP65    | 193,00            |
| PSK22E    | Plastik | 91mm * 100mm * 103mm           | IP65    | 210,00            |
| PSK31E    | Plastik | 106mm * 116mm * 86mm           | IP65    | 224,00            |
| PSK32E    | Plastik | 106mm * 116mm * 128mm          | IP65    | 237,00            |

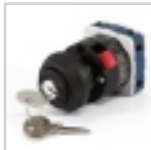

PSA020AK131AQ



PSA010KD134SQ



PSA020AK131K



PSA050AK331S + PSPK0502

emas®



# ENDÜSTRİYEL FİŞ VE PRİZLER



EB003CP00



EB003CF00



EBP03PE41



EBP03FU30



EBP03PU30

## Plastik Seri

### 3 Kontaklı, 10 A (PG 11) IP65

| Ürün Kodu  | Tip                   | Giriş  | Kilitleme | Kutu Adedi | Birim Fiyatı (TL) |
|------------|-----------------------|--------|-----------|------------|-------------------|
| EB003CF00  | Çekirdek Fiş          |        |           | 100        | 62,00             |
| EB003CP00  | Çekirdek Priz         |        |           | 100        | 62,00             |
| EBP03FE41* | Makine Eğik Fiş       | Alltan | Plastik   | 50         | 103,00            |
| EBP03FU30  | Uzatma Fişi           | Üstten |           | 50         | 87,00             |
| EBP05GE41* | Eğik Makine Boş Gövde | Alltan | Plastik   | 50         | 41,00             |
| EBP05GM41* | Makine Boş Gövde      | Alltan | Plastik   | 50         | 37,00             |
| EBP05GU30  | Uzatma Boş Gövde      | Üstten |           | 50         | 25,00             |
| EBP03PE41* | Makine Eğik Priz      | Alltan | Plastik   | 50         | 103,00            |
| EBP03PM41* | Makine Prizi          | Alltan | Plastik   | 50         | 99,00             |
| EBP03PM46* | Makine Prizi          | Alltan | Metal     | 50         | 99,00             |
| EBP03PU30  | Uzatma Prizi          | Üstten |           | 50         | 87,00             |
| EBP03PU31* | Uzatma Priz Mandallı  | Üstten | Plastik   | 50         | 99,00             |



EB004CF00



EB004CP00



EBP04FE41



EBP04FU30

### 4 Kontaklı, 10 A (PG 11) IP65

| Ürün Kodu  | Tip                   | Giriş  | Kilitleme | Kutu Adedi | Birim Fiyatı (TL) |
|------------|-----------------------|--------|-----------|------------|-------------------|
| EB004CF00  | Çekirdek Fiş          |        |           | 100        | 67,00             |
| EB004CP00  | Çekirdek Priz         |        |           | 100        | 67,00             |
| EBP04FE41* | Makine Eğik Fiş       | Alltan | Plastik   | 50         | 108,00            |
| EBP04FU30  | Uzatma Fişi           | Üstten |           | 50         | 92,00             |
| EBP05GE41* | Eğik Makine Boş Gövde | Alltan | Plastik   | 50         | 41,00             |
| EBP05GM41* | Makine Boş Gövde      | Alltan | Plastik   | 50         | 37,00             |
| EBP05GU30  | Uzatma Boş Gövde      | Üstten |           | 50         | 25,00             |
| EBP04PE41* | Makine Eğik Priz      | Alltan | Plastik   | 50         | 108,00            |
| EBP04PM41* | Makine Prizi          | Alltan | Plastik   | 50         | 104,00            |
| EBP04PM46* | Makine Prizi          | Alltan | Metal     | 50         | 104,00            |
| EBP04PU30  | Uzatma Prizi          | Üstten |           | 50         | 92,00             |
| EBP04PU31* | Uzatma Priz Mandallı  | Üstten | Plastik   | 50         | 104,00            |



EBP05FU30



EBP05PU30



EBP05PU36



EBP05PE41



EBA05TK



EBP05FU30H

### 5 Kontaklı, 10 A (PG 11) IP65

| Ürün Kodu  | Tip                   | Giriş  | Kilitleme | Kutu Adedi | Birim Fiyatı (TL) |
|------------|-----------------------|--------|-----------|------------|-------------------|
| EB005CF00  | Çekirdek Fiş          |        |           | 100        | 73,00             |
| EB005CP00  | Çekirdek Priz         |        |           | 100        | 73,00             |
| EBP05GU30* | Uzatma Boş Gövde      | Üstten |           | 50         | 25,00             |
| EBP05GM41* | Makine Boş Gövde      | Alltan | Plastik   | 50         | 37,00             |
| EBP05GE41* | Eğik Makine Boş Gövde | Alltan | Plastik   | 50         | 41,00             |
| EBP05FU30* | Uzatma Fişi           | Üstten |           | 50         | 98,00             |
| EBP05PU30* | Uzatma Prizi          | Üstten |           | 50         | 98,00             |
| EBP05PM41* | Makine Prizi          | Alltan | Plastik   | 50         | 110,00            |
| EBP05PM46* | Makine Prizi          | Alltan | Metal     | 50         | 110,00            |
| EBP05FE41* | Makine Eğik Fiş       | Alltan | Plastik   | 50         | 114,00            |
| EBP05PE41* | Makine Eğik Priz      | Alltan | Plastik   | 50         | 114,00            |
| EBP05PU31* | Uzatma Priz Mandallı  | Üstten | Plastik   | 50         | 110,00            |
| EBA05TK    | Telli Kapak           |        |           | 50         | 38,00             |

Ürün gri renklidir, ürün kodunun sonuna "H" eklendiğinde siyah renklidir.

\* Metal mandallı modellerde son rakam "1" yerine "6" olmalıdır.



EBP05PM46H



EBP05PM41H



EBP05GE46

## 6 Kontaklı, 16 A (PG 16) IP65

| Ürün Kodu | Tip              | Giriş  | Kilitleme | Kutu Adedi | Birim Fiyatı (TL) |
|-----------|------------------|--------|-----------|------------|-------------------|
| EB006CF00 | Çekirdek Fiş     |        |           | 50         | 115,00            |
| EB006CP00 | Çekirdek Priz    |        |           | 50         | 115,00            |
| EBP06FM42 | Makine Fişi      | Alltan | Plastik   | 20         | 223,00            |
| EBP06FU10 | Uzatma Fişi      | Yandan |           | 20         | 183,00            |
| EBP06GM42 | Makine Boş Gövde | Alltan | Plastik   | 20         | 108,00            |
| EBP06GU10 | Uzatma Boş Gövde | Yandan |           | 20         | 68,00             |
| EBP06PM42 | Makine Prizi     | Alltan | Plastik   | 20         | 223,00            |
| EBP06PU10 | Uzatma Prizi     | Yandan |           | 20         | 183,00            |
| EBP06PU12 | Uzatma Prizi     | Yandan | Plastik   | 10         | 200,00            |
| EBA06TK   | Telli Kapak      |        |           | 50         | 38,00             |



EBP10PM42

## 10 Kontaklı, 16 A (PG 21) IP65

| Ürün Kodu | Tip              | Giriş  | Kilitleme | Kutu Adedi | Birim Fiyatı (TL) |
|-----------|------------------|--------|-----------|------------|-------------------|
| EB010CF00 | Çekirdek Fiş     |        |           | 50         | 140,00            |
| EB010CP00 | Çekirdek Priz    |        |           | 50         | 140,00            |
| EBP10FM42 | Makine Fişi      | Alltan | Plastik   | 20         | 245,00            |
| EBP10FU10 | Uzatma Fişi      | Yandan |           | 15         | 223,00            |
| EBP10GM42 | Makine Boş Gövde | Alltan | Plastik   | 20         | 105,00            |
| EBP10GU10 | Uzatma Boş Gövde | Yandan |           | 15         | 83,00             |
| EBP10GU12 | Uzatma Boş Gövde | Yandan | Plastik   | 15         | 97,00             |
| EBP10PM42 | Makine Prizi     | Alltan | Plastik   | 20         | 245,00            |
| EBP10PU10 | Uzatma Prizi     | Yandan |           | 15         | 223,00            |
| EBP10PU12 | Uzatma Prizi     | Yandan | Plastik   | 10         | 237,00            |
| EBA10TK   | Telli Kapak      |        |           | 50         | 42,00             |

NOT : Uygun rakor ile takım halinde kullanıldığında IP65 koruma sınıfına sahiptir.



EBP16FU10



EBP16PM42

## 16 Kontaklı, 16 A (PG 21) IP65

| Ürün Kodu | Tip              | Giriş  | Kilitleme | Kutu Adedi | Birim Fiyatı (TL) |
|-----------|------------------|--------|-----------|------------|-------------------|
| EB016CF00 | Çekirdek Fiş     |        |           | 50         | 188,00            |
| EB016CP00 | Çekirdek Priz    |        |           | 50         | 188,00            |
| EBP16FM42 | Makine Fişi      | Alltan | Plastik   | 20         | 301,00            |
| EBP16FU10 | Uzatma Fişi      | Yandan |           | 15         | 278,00            |
| EBP16GM42 | Makine Boş Gövde | Alltan | Plastik   | 20         | 113,00            |
| EBP16GU10 | Uzatma Boş Gövde | Yandan |           | 15         | 90,00             |
| EBP16GU12 | Uzatma Boş Gövde | Yandan | Plastik   | 15         | 105,00            |
| EBP16PM42 | Makine Prizi     | Alltan | Plastik   | 20         | 301,00            |
| EBP16PU10 | Uzatma Prizi     | Yandan |           | 15         | 278,00            |
| EBP16PU12 | Uzatma Prizi     | Yandan | Plastik   | 10         | 293,00            |
| EBA16TK   | Telli Kapak      |        |           | 50         | 45,00             |



EBP24FU10



EBP24PM42

## 24 Kontaklı, 16 A (PG 21) IP65

| Ürün Kodu | Tip              | Giriş  | Kilitleme | Kutu Adedi | Birim Fiyatı (TL) |
|-----------|------------------|--------|-----------|------------|-------------------|
| EB024CF00 | Çekirdek Fiş     |        |           | 30         | 240,00            |
| EB024CP00 | Çekirdek Priz    |        |           | 30         | 240,00            |
| EBP24FM42 | Makine Fişi      | Alltan | Plastik   | 20         | 365,00            |
| EBP24FU10 | Uzatma Fişi      | Yandan |           | 15         | 345,00            |
| EBP24GM42 | Makine Boş Gövde | Alltan | Plastik   | 20         | 125,00            |
| EBP24GU10 | Uzatma Boş Gövde | Yandan |           | 15         | 105,00            |
| EBP24GU12 | Uzatma Boş Gövde | Yandan | Plastik   | 15         | 125,00            |
| EBP24PM42 | Makine Prizi     | Alltan | Plastik   | 20         | 365,00            |
| EBP24PU10 | Uzatma Prizi     | Yandan |           | 15         | 345,00            |
| EBP24PU12 | Uzatma Prizi     | Yandan | Plastik   | 10         | 365,00            |
| EBA24TK   | Telli Kapak      |        |           | 50         | 48,00             |

## Metal Seri

### 3 Kontaklı, 10 A (PG 11)

| Ürün Kodu | Tip              | Giriş  | Kilitleme | Kutu Adedi | Birim Fiyatı (TL) |
|-----------|------------------|--------|-----------|------------|-------------------|
| EBM03CF00 | Çekirdek Fiş     |        |           | 100        | 62,00             |
| EBM03CP00 | Çekirdek Priz    |        |           | 100        | 62,00             |
| EBM05GU30 | Uzatma Boş Gövde | Üstten |           | 50         | 55,00             |
| EBM05GU36 | Uzatma Boş Gövde | Üstten | Metal     | 50         | 71,00             |
| EBM05GM46 | Makine Boş Gövde | Alltan | Metal     | 50         | 62,00             |
| EBM05GE46 | Eğik Boş Gövde   | Alltan | Metal     | 50         | 69,00             |
| EBM03FE46 | Makine Eğik Fiş  | Alltan | Metal     | 50         | 131,00            |
| EBM03FU10 | Uzatma Fişi      | Yandan |           | 50         | 117,00            |
| EBM03FU30 | Uzatma Fişi      | Üstten |           | 50         | 117,00            |
| EBM03PE46 | Makine Eğik Priz | Alltan | Metal     | 50         | 131,00            |
| EBM03PM46 | Makine Prizi     | Alltan | Metal     | 50         | 124,00            |
| EBM03PU10 | Uzatma Prizi     | Yandan |           | 50         | 117,00            |
| EBM03PU30 | Uzatma Prizi     | Üstten |           | 50         | 117,00            |
| EBM03PU36 | Uzatma Prizi     | Üstten | Metal     | 50         | 133,00            |



EBM03FE46



EBM03PU10



EBM03PM46



EBM03PU30



EBM04FE46



EBM04FU10



EBM04FU30



EBM04PE46



EBM04PM46



EBM04PU10



EBM04PU30



EBM04PU36

### 4 Kontaklı, 10 A (PG 11) IP65

| Ürün Kodu | Tip              | Giriş  | Kilitleme | Kutu Adedi | Birim Fiyatı (TL) |
|-----------|------------------|--------|-----------|------------|-------------------|
| EBM04CF00 | Çekirdek Fiş     |        |           | 100        | 67,00             |
| EBM04CP00 | Çekirdek Priz    |        |           | 100        | 67,00             |
| EBM05GU30 | Uzatma Boş Gövde | Üstten |           | 50         | 55,00             |
| EBM05GU36 | Uzatma Boş Gövde | Üstten | Metal     | 50         | 71,00             |
| EBM05GM46 | Makine Boş Gövde | Alltan | Metal     | 50         | 62,00             |
| EBM05GE46 | Eğik Boş Gövde   | Alltan | Metal     | 50         | 69,00             |
| EBM04FE46 | Makine Eğik Fiş  | Alltan | Metal     | 50         | 136,00            |
| EBM04FU10 | Uzatma Fişi      | Yandan |           | 50         | 122,00            |
| EBM04FU30 | Uzatma Fişi      | Üstten |           | 50         | 122,00            |
| EBM04PE46 | Makine Eğik Priz | Alltan | Metal     | 50         | 136,00            |
| EBM04PM46 | Makine Prizi     | Alltan | Metal     | 50         | 129,00            |
| EBM04PU10 | Uzatma Prizi     | Yandan |           | 50         | 122,00            |
| EBM04PU30 | Uzatma Prizi     | Üstten |           | 50         | 122,00            |
| EBM04PU36 | Uzatma Prizi     | Üstten | Metal     | 50         | 138,00            |

NOT : Uygun rakor ile takım halinde IP 65 koruma sınıfına sahiptir.



EBM05FU30



EBM05PU30



EBM05PU36



EBM05PE41



EBA05TK

## Metal Seri

### 5 Kontaklı, 10 A (PG 11) IP65

| Ürün Kodu | Tip              | Giriş           | Kilitleme | Kutu Adedi | Birim Fiyatı (TL) |
|-----------|------------------|-----------------|-----------|------------|-------------------|
| EB005CF00 | Çekirdek Fiş     |                 |           | 100        | 73,00             |
| EB005CP00 | Çekirdek Priz    |                 |           | 100        | 73,00             |
| EBM05GU30 | Uzatma Boş Gövde | Üstten          |           | 50         | 55,00             |
| EBM05GU36 | Uzatma Boş Gövde | Üstten          | Metal     | 50         | 71,00             |
| EBM05GM46 | Makine Boş Gövde | Alltan          | Metal     | 50         | 62,00             |
| EBM05GE46 | Eğik Boş Gövde   | Alltan          | Metal     | 50         | 69,00             |
| EBM05FU10 | Uzatma Fişi      | Yandan          |           | 50         | 128,00            |
| EBM05FU30 | Uzatma Fişi      | Üstten          |           | 50         | 128,00            |
| EBM05PU30 | Uzatma Prizi     | Üstten          |           | 50         | 128,00            |
| EBM05PU36 | Uzatma Prizi     | Üstten          | Metal     | 50         | 144,00            |
| EBM05PM46 | Makine Prizi     | Alltan          | Metal     | 50         | 135,00            |
| EBM05FE46 | Makine Eğik Fiş  | Alltan          | Metal     | 50         | 142,00            |
| EBM05PE41 | Makine Eğik Priz | Alltan          | Plastik   | 50         | 142,00            |
| EBM05PE46 | Makine Eğik Priz | Alltan          | Metal     | 50         | 142,00            |
| EBM05PU10 | Uzatma Prizi     | Yandan          |           | 50         | 128,00            |
| EBM05PE56 | Makine Eğik Priz | Alltan + Yandan | Metal     | 50         | 155,00            |
| EBA05TK   | Telli Kapak      |                 |           | 50         | 38,00             |

\* Plastik mandallı modellerde son rakam "6" yerine "1" olmalıdır.



EBM06FU30



EBM06FM42



EBM06PU32



EBM06PU30



EBA06TK

### 6 Kontaklı, 16 A (PG 16) IP65

| Ürün Kodu | Tip              | Giriş  | Kilitleme     | Kutu Adedi | Birim Fiyatı (TL) |
|-----------|------------------|--------|---------------|------------|-------------------|
| EB006CF00 | Çekirdek Fiş     |        |               | 50         | 115,00            |
| EB006CP00 | Çekirdek Priz    |        |               | 50         | 115,00            |
| EBM06GU10 | Uzatma Boş Gövde | Yandan |               | 20         | 112,00            |
| EBM06GU30 | Uzatma Boş Gövde | Üstten |               | 20         | 112,00            |
| EBM06GU32 | Uzatma Boş Gövde | Üstten | Metal-Plastik | 15         | 185,00            |
| EBM06GM42 | Makine Boş Gövde | Alltan | Metal-Plastik | 20         | 130,00            |
| EBM06FU10 | Uzatma Fişi      | Yandan |               | 20         | 227,00            |
| EBM06FU30 | Uzatma Fişi      | Üstten |               | 20         | 227,00            |
| EBM06PU10 | Uzatma Prizi     | Yandan |               | 20         | 227,00            |
| EBM06PU30 | Uzatma Prizi     | Üstten |               | 20         | 227,00            |
| EBM06PU32 | Uzatma Prizi     | Üstten | Metal-Plastik | 20         | 300,00            |
| EBM06FM42 | Makine Fişi      | Alltan | Metal-Plastik | 20         | 245,00            |
| EBM06PM42 | Makine Prizi     | Alltan | Metal-Plastik | 20         | 245,00            |
| EBM06PM46 | Makine Prizi     | Alltan | Metal         | 20         | 245,00            |
| EBM06FD12 | Duvar Fişi       | Yandan | Metal-Plastik | 15         | 405,00            |
| EBM06PD12 | Duvar Prizi      | Yandan | Metal-Plastik | 15         | 405,00            |
| EBA06TK   | Telli Kapak      |        |               | 50         | 38,00             |

\* Metal Mandallı modellerde son rakam "2" yerine "6" olmalıdır.



EBM10PU10



EBM10PU30



EBM10FD24



EBM10PM44



EBM10PM47



EBM10PD27



EBA10TK



EBM10PM4K

## 10 Kontaklı, 16 A (PG 21) IP65

| Ürün Kodu  | Tip              | Opsiyon | Giriş      | Kilitleme     | Kutu Adedi | Birim Fiyatı (TL) |
|------------|------------------|---------|------------|---------------|------------|-------------------|
| EB010CF00  | Çekirdek Fiş     |         |            |               | 50         | 140,00            |
| EB010CP00  | Çekirdek Priz    |         |            |               | 50         | 140,00            |
| EBM10GU10  | Uzatma Boş Gövde | **      | Yandan     |               | 15         | 135,00            |
| EBM10GU30  | Uzatma Boş Gövde | **      | Üstten     |               | 15         | 135,00            |
| EBM10GU34* | Uzatma Boş Gövde | **      | Üstten     | Metal-Plastik | 10         | 230,00            |
| EBM10GM44* | Makine Boş Gövde |         | Alttan     | Metal-Plastik | 20         | 180,00            |
| EBM10GD14* | Duvar Boş Gövde  |         | Yandan     | Metal-Plastik | 10         | 330,00            |
| EBM10GD24* | Duvar Boş Gövde  |         | İki Yandan | Metal-Plastik | 10         | 340,00            |
| EBM10FU10  | Uzatma Fişi      | **      | Yandan     |               | 15         | 275,00            |
| EBM10FU30  | Uzatma Fişi      | **      | Üstten     |               | 15         | 275,00            |
| EBM10PU10  | Uzatma Prizi     | **      | Yandan     |               | 15         | 275,00            |
| EBM10PU14  | Uzatma Prizi     | **      | Yandan     | Metal-Plastik | 10         | 370,00            |
| EBM10PU30  | Uzatma Prizi     | **      | Üstten     |               | 15         | 275,00            |
| EBM10PU34* | Uzatma Prizi     | **      | Üstten     | Metal-Plastik | 10         | 370,00            |
| EBM10FM44* | Makine Fişi      |         | Alttan     | Metal-Plastik | 20         | 320,00            |
| EBM10PM44* | Makine Prizi     |         | Alttan     | Metal-Plastik | 20         | 320,00            |
| EBM10PM47  | Makine Prizi     |         | Alttan     | Metal         | 20         | 320,00            |
| EBM10FD14* | Duvar Fişi       |         | Yandan     | Metal-Plastik | 10         | 470,00            |
| EBM10FD24* | Duvar Fişi       |         | İki Yandan | Metal-Plastik | 10         | 480,00            |
| EBM10PD14* | Duvar Prizi      |         | Yandan     | Metal-Plastik | 10         | 470,00            |
| EBM10PD24* | Duvar Prizi      |         | İki Yandan | Metal-Plastik | 10         | 480,00            |
| EBM10PD27  | Duvar Prizi      |         | İki Yandan | Metal-Plastik | 10         | 480,00            |
| EBA10TK    | Telli Kapak      |         |            |               | 50         | 42,00             |

\*Metal Mandallı modellerde son rakam "4" yerine "7" olmalıdır.

\*Yayıllı kapaklı istendiğinde son rakam '4' veya '7' yerine 'K' harfi olmalıdır.

\*\*İsteğe bağlı PG21 delik için, ürün kodu sonuna PG21 ibaresi eklenmelidir.

NOT : Uygun rakor ile takım halinde IP 65 koruma sınıfına sahiptir.

Tek kollu model istendiğinde 4 yerine 1, 0 yerine T yazılmalıdır.



EB016CP00



EB016CF00



EBM16FU10



EBM16FM44



EBM16PD14



EBM16FD24

## 16 Kontaklı, 16 A (PG 21) IP65

| Ürün Kodu  | Tip              | Giriş      | Kilitleme     | Kutu Adedi | Birim Fiyatı (TL) |
|------------|------------------|------------|---------------|------------|-------------------|
| EB016CF00  | Çekirdek Fiş     |            |               | 50         | 188,00            |
| EB016CP00  | Çekirdek Priz    |            |               | 50         | 188,00            |
| EBM16GU10  | Uzatma Boş Gövde | Yandan     |               | 10         | 155,00            |
| EBM16GU30  | Uzatma Boş Gövde | Üstten     |               | 10         | 155,00            |
| EBM16GU34* | Uzatma Boş Gövde | Üstten     | Metal-Plastik | 8          | 260,00            |
| EBM16GM44* | Makine Boş Gövde | Alttan     | Metal-Plastik | 15         | 185,00            |
| EBM16GD14* | Duvar Boş Gövde  | Yandan     | Metal-Plastik | 8          | 370,00            |
| EBM16GD24* | Duvar Boş Gövde  | İki Yandan | Metal-Plastik | 8          | 380,00            |
| EBM16FU10  | Uzatma Fişi      | Yandan     |               | 10         | 343,00            |
| EBM16FU30  | Uzatma Fişi      | Üstten     |               | 10         | 343,00            |
| EBM16PU10  | Uzatma Prizi     | Yandan     |               | 10         | 343,00            |
| EBM16PU14  | Uzatma Prizi     | Yandan     | Metal-Plastik | 10         | 448,00            |
| EBM16PU30  | Uzatma Prizi     | Üstten     |               | 10         | 343,00            |
| EBM16PU34* | Uzatma Prizi     | Üstten     | Metal-Plastik | 8          | 448,00            |
| EBM16FM44* | Makine Fişi      | Alttan     | Metal-Plastik | 15         | 373,00            |
| EBM16PM44* | Makine Prizi     | Alttan     | Metal-Plastik | 15         | 373,00            |
| EBM16FD14* | Duvar Fişi       | Yandan     | Metal-Plastik | 8          | 558,00            |
| EBM16FD24* | Duvar Fişi       | İki Yandan | Metal-Plastik | 8          | 568,00            |
| EBM16PD14* | Duvar Prizi      | Yandan     | Metal-Plastik | 8          | 558,00            |
| EBM16PD24* | Duvar Prizi      | İki Yandan | Metal-Plastik | 8          | 568,00            |
| EBM16PD27  | Duvar Prizi      | İki Yandan | Metal-Plastik | 8          | 568,00            |
| EBA16TK    | Telli Kapak      |            |               | 50         | 45,00             |

\* Metal Mandallı modellerde son rakam "4" yerine "7" olmalıdır. \* Yayıllı kapaklı istendiğinde son rakam '4' veya '7' yerine 'K' harfi olmalıdır.

\*\*İsteğe bağlı PG21 delik için, ürün kodu sonuna PG21 ibaresi eklenmelidir.

NOT : Uygun rakor ile takım halinde IP 65 koruma sınıfına sahiptir. / Tek kollu model istendiğinde 4 yerine 1, 0 yerine T yazılmalıdır.





EBM24PM4K



EB024CF00



EB024CP00



EBM24FD24



EBM24FU10



EBM16PM4K

## 24 Kontaklı, 16 A (PG 21) IP65

| Ürün Kodu  | Tip              | Giriş      | Kilitleme     | Kutu Adedi | Birim Fiyatı (TL) |
|------------|------------------|------------|---------------|------------|-------------------|
| EB024CF00  | Çekirdek Fiş     |            |               | 30         | 240,00            |
| EB024CP00  | Çekirdek Priz    |            |               | 30         | 240,00            |
| EBM24GU10  | Uzatma Boş Gövde | Yandan     |               | 10         | 175,00            |
| EBM24GU30  | Uzatma Boş Gövde | Üstten     |               | 10         | 175,00            |
| EBM24GU34* | Uzatma Boş Gövde | Üstten     | Metal-Plastik | 8          | 270,00            |
| EBM24GM44* | Makine Boş Gövde | Alltan     | Metal-Plastik | 15         | 200,00            |
| EBM24GD14* | Duvar Boş Gövde  | Yandan     | Metal-Plastik | 8          | 425,00            |
| EBM24GD24* | Duvar Boş Gövde  | İki Yandan | Metal-Plastik | 8          | 430,00            |
| EBM24FU10  | Uzatma Fişi      | Yandan     |               | 10         | 415,00            |
| EBM24FU30  | Uzatma Fişi      | Üstten     |               | 10         | 415,00            |
| EBM24PU10  | Uzatma Prizi     | Yandan     |               | 10         | 415,00            |
| EBM24PU14  | Uzatma Prizi     | Yandan     | Metal-Plastik | 10         | 510,00            |
| EBM24PU30  | Uzatma Prizi     | Üstten     |               | 10         | 415,00            |
| EBM24PU34* | Uzatma Prizi     | Üstten     | Metal-Plastik | 8          | 510,00            |
| EBM24FM44* | Makine Fişi      | Alltan     | Metal-Plastik | 15         | 440,00            |
| EBM24PM44* | Makine Prizi     | Alltan     | Metal-Plastik | 15         | 440,00            |
| EBM24PM47  | Makine Prizi     | Alltan     | Metal         | 15         | 440,00            |
| EBM24FD14* | Duvar Fişi       | Yandan     | Metal-Plastik | 8          | 665,00            |
| EBM24FD24* | Duvar Fişi       | İki Yandan | Metal-Plastik | 8          | 670,00            |
| EBM24PD14* | Duvar Prizi      | Yandan     | Metal-Plastik | 8          | 665,00            |
| EBM24PD24* | Duvar Prizi      | İki Yandan | Metal-Plastik | 8          | 670,00            |
| EBA24TK    | Telli Kapak      |            |               | 50         | 48,00             |

\* Metal Mandallı modellerde son rakam "4" yerine "7" olmalıdır.

\* Yaylı kapaklı istendiğinde son rakam '4' veya '7' yerine 'K' harfi olmalıdır.

NOT : Uygun rakor ile takım halinde IP 65 koruma sınıfına sahiptir. / Tek kollu model istendiğinde 4 yerine 1, 0 yerine T yazılmalıdır.



EBM24PM44



EBM32FU10



EBM32PU10



EBM32PM44



EBM32FM44



EBA32TK

## 32 Kontaklı, 16 A (PG 21) IP65

| Ürün Kodu  | Tip                   | Opsiyon | Giriş      | Kilitleme     | Kutu Adedi | Birim Fiyatı (TL) |
|------------|-----------------------|---------|------------|---------------|------------|-------------------|
| EB016CF00  | Çekirdek Fiş (1-16)   |         |            |               | 50         | 188,00            |
| EB016CP00  | Çekirdek Priz (1-16)  |         |            |               | 50         | 188,00            |
| EB032CF00  | Çekirdek Fiş (17-32)  |         |            |               | 30         | 182,00            |
| EB032CP00  | Çekirdek Priz (17-32) |         |            |               | 30         | 182,00            |
| EBM32GU10  | Uzatma Boş Gövde      | **      | Yandan     |               | 6          | 220,00            |
| EBM32GU30  | Uzatma Boş Gövde      | **      | Üstten     |               | 6          | 220,00            |
| EBM32GM44* | Makine Boş Gövde      |         | Alltan     | Metal-Plastik | 10         | 315,00            |
| EBM32GD14* | Duvar Boş Gövde       |         | Yandan     | Metal-Plastik | 6          | 510,00            |
| EBM32GD24* | Duvar Boş Gövde       |         | İki Yandan | Metal-Plastik | 6          | 520,00            |
| EBM32FU10  | Uzatma Fişi           | **      | Yandan     |               | 6          | 590,00            |
| EBM32FU30  | Uzatma Fişi           | **      | Üstten     |               | 6          | 590,00            |
| EBM32PU10  | Uzatma Prizi          | **      | Yandan     |               | 6          | 590,00            |
| EBM32PU30  | Uzatma Prizi          | **      | Üstten     |               | 6          | 590,00            |
| EBM32FM44* | Makine Fişi           |         | Alltan     | Metal-Plastik | 10         | 685,00            |
| EBM32PM44* | Makine Prizi          |         | Alltan     | Metal-Plastik | 10         | 685,00            |
| EBM32PM48* | Makine Prizi          |         | Alltan     | Metal         | 10         | 685,00            |
| EBM32FD14* | Duvar Fişi            |         | Yandan     | Metal-Plastik | 6          | 880,00            |
| EBM32FD24* | Duvar Fişi            |         | İki Yandan | Metal-Plastik | 6          | 890,00            |
| EBM32PD14* | Duvar Prizi           |         | Yandan     | Metal-Plastik | 6          | 880,00            |
| EBM32PD24* | Duvar Prizi           |         | İki Yandan | Metal-Plastik | 6          | 890,00            |
| EBM32PU14  | Uzatma Prizi          |         | Yandan     | Metal-Plastik | 6          | 690,00            |
| EBM32PU34  | Uzatma Prizi          |         | Üstten     | Metal-Plastik | 6          | 685,00            |
| EBM32TABAN | Taban                 |         |            |               | 6          | 400,00            |
| EBA32TK    | Telli Kapak           |         |            |               | 40         | 55,00             |

\* Metal Mandallı modellerde son rakam "4" yerine "8" olmalıdır. \*\* İsteğe bağlı PG29 delik için, ürün kodu sonuna PG29 ibaresi eklenmelidir.

NOT : Uygun rakor ile takım halinde IP 65 koruma sınıfına sahiptir. / Tek kolu model istendiğinde 4 yerine 1, 0 yerine T yazılmalıdır.



EBA48TK



EBM48PU10



EBM48FU10



EBM48FU30



EBM48PM44



EBM48PD24

## 48 Kontaklı, 16 A (PG 29) IP65

| Ürün Kodu  | Tip                   | Giriş      | Kilitleme     | Kutu Adedi | Birim Fiyatı (TL) |
|------------|-----------------------|------------|---------------|------------|-------------------|
| EB024CF00  | Çekirdek Fiş (1-24)   |            |               | 30         | 240,00            |
| EB024CP00  | Çekirdek Priz (1-24)  |            |               | 30         | 240,00            |
| EB048CF00  | Çekirdek Fiş (25-48)  |            |               | 30         | 240,00            |
| EB048CP00  | Çekirdek Priz (25-48) |            |               | 30         | 240,00            |
| EBM48GU10  | Uzatma Boş Gövde      | Yandan     |               | 4          | 220,00            |
| EBM48GU30  | Uzatma Boş Gövde      | Üstten     |               | 4          | 220,00            |
| EBM48GM44* | Makine Boş Gövde      | Alttan     | Metal-Plastik | 8          | 270,00            |
| EBM48GD14* | Duvar Boş Gövde       | Yandan     | Metal-Plastik | 4          | 510,00            |
| EBM48GD24* | Duvar Boş Gövde       | iki Yandan | Metal-Plastik | 4          | 520,00            |
| EBM48FU10  | Uzatma Fişi           | Yandan     |               | 4          | 700,00            |
| EBM48FU30  | Uzatma Fişi           | Üstten     |               | 4          | 700,00            |
| EBM48PU10  | Uzatma Prizi          | Yandan     |               | 4          | 700,00            |
| EBM48PU30  | Uzatma Prizi          | Üstten     |               | 4          | 700,00            |
| EBM48FM44* | Makine Fişi           | Alttan     | Metal-Plastik | 8          | 750,00            |
| EBM48PM44* | Makine Prizi          | Alttan     | Metal-Plastik | 8          | 750,00            |
| EBM48PM48* | Makine Prizi          | Alttan     | Metal         | 8          | 750,00            |
| EBM48FD14* | Duvar Fişi            | Yandan     | Metal-Plastik | 4          | 990,00            |
| EBM48FD24* | Duvar Fişi            | iki Yandan | Metal-Plastik | 4          | 1000,00           |
| EBM48PD14* | Duvar Prizi           | Yandan     | Metal-Plastik | 4          | 990,00            |
| EBM48PD24* | Duvar Prizi           | iki Yandan | Metal-Plastik | 4          | 1000,00           |
| EBM48PU14  | Uzatma Prizi          | Yandan     | Metal-Plastik | 4          | 820,00            |
| EBM48PU34  | Uzatma Prizi          | Üstten     | Metal-Plastik | 4          | 820,00            |
| EBM48TABAN | Taban                 |            |               | 4          | 550,00            |
| EBA48TK    | Telli Kapak           |            |               | 40         | 61,00             |

\*Metal Mandallı modellerde son rakam "4" yerine "8" olmalıdır.



EB0606CP00



EB0606CF00



EBM606FU10



EBM606PD14



EBA16TK

## 6 Kontaklı, 35 A (PG 21) IP65

| Ürün Kodu   | Tip              | Giriş      | Kilitleme     | Kutu Adedi | Birim Fiyatı (TL) |
|-------------|------------------|------------|---------------|------------|-------------------|
| EB0606CF00  | Çekirdek Fiş     |            |               | 50         | 210,00            |
| EB0606CP00  | Çekirdek Priz    |            |               | 50         | 210,00            |
| EBM16GU10   | Uzatma Boş Gövde | Yandan     |               | 10         | 155,00            |
| EBM16GU30   | Uzatma Boş Gövde | Üstten     |               | 10         | 155,00            |
| EBM16GU34*  | Uzatma Boş Gövde | Üstten     | Metal-Plastik | 8          | 260,00            |
| EBM16GM44*  | Makine Boş Gövde | Alttan     | Metal-Plastik | 15         | 185,00            |
| EBM16GD14*  | Duvar Boş Gövde  | Yandan     | Metal-Plastik | 8          | 370,00            |
| EBM16GD24*  | Duvar Boş Gövde  | iki Yandan | Metal-Plastik | 8          | 380,00            |
| EBM606FU10  | Uzatma Fişi      | Yandan     |               | 10         | 365,00            |
| EBM606FU30  | Uzatma Fişi      | Üstten     |               | 10         | 365,00            |
| EBM606PU10  | Uzatma Prizi     | Yandan     |               | 50         | 365,00            |
| EBM606PU30  | Uzatma Prizi     | Üstten     |               | 10         | 365,00            |
| EBM606PU34* | Uzatma Prizi     | Üstten     | Metal-Plastik | 8          | 470,00            |
| EBM606FM44* | Makine Fişi      | Alttan     | Metal-Plastik | 15         | 395,00            |
| EBM606PM44* | Makine Prizi     | Alttan     | Metal-Plastik | 15         | 395,00            |
| EBM606FD14* | Duvar Fişi       | Yandan     | Metal-Plastik | 8          | 580,00            |
| EBM606FD24* | Duvar Fişi       | İki Yandan | Metal-Plastik | 8          | 590,00            |
| EBM606PD14* | Duvar Prizi      | Yandan     | Metal-Plastik | 8          | 580,00            |
| EBM606PD24* | Duvar Prizi      | İki Yandan | Metal-Plastik | 8          | 590,00            |
| EBA16TK     | Telli Kapak      |            |               | 50         | 45,00             |

\* Metal Mandallı modellerde son rakam "4" yerine "7" olmalıdır. \* Yaylı kapaklı istendiğinde son rakam '4' veya '7' yerine 'K' harfi olmalıdır.

\* İsteğe bağlı PG21 delik için, ürün kodu sonuna PG21 ibaresi eklenmelidir.

NOT : Uygun rakor ile takım halinde IP 65 koruma sınıfına sahiptir. / Tek kollu model istendiğinde 4 yerine 1, 0 yerine T yazılmalıdır.



EBM612PU10



EBM612PM44



EBA32TK

## 12 Kontaklı, 35 A (PG 21) IP65

| Ürün Kodu   | Tip                  | Giriş      | Kilitleme     | Kutu Adedi | Birim Fiyatı (TL) |
|-------------|----------------------|------------|---------------|------------|-------------------|
| EB0606CF00  | Çekirdek Fiş (1-6)   |            |               | 50         | 210,00            |
| EB0606CP00  | Çekirdek Priz (1-6)  |            |               | 50         | 210,00            |
| EB0612CF00  | Çekirdek Fiş (7-12)  |            |               | 50         | 210,00            |
| EB0612CP00  | Çekirdek Priz (7-12) |            |               | 50         | 210,00            |
| EBM32GU10   | Uzatma Boş Gövde     | Yandan     |               | 6          | 220,00            |
| EBM32GU30   | Uzatma Boş Gövde     | Üstten     |               | 6          | 220,00            |
| EBM32GM44*  | Makine Boş Gövde     | Alltan     | Metal-Plastik | 10         | 315,00            |
| EBM32GD14*  | Duvar Boş Gövde      | Yandan     | Metal-Plastik | 6          | 510,00            |
| EBM32GD24*  | Duvar Boş Gövde      | İki Yandan | Metal-Plastik | 6          | 520,00            |
| EBM612FU10  | Uzatma Fişi          | Yandan     |               | 6          | 640,00            |
| EBM612FU30  | Uzatma Fişi          | Üstten     |               | 6          | 640,00            |
| EBM612PU10  | Uzatma Prizi         | Yandan     |               | 6          | 640,00            |
| EBM612PU30  | Uzatma Prizi         | Üstten     |               | 6          | 640,00            |
| EBM612FM44* | Makine Fişi          | Alltan     | Metal-Plastik | 10         | 735,00            |
| EBM612PM44* | Makine Prizi         | Alltan     | Metal-Plastik | 10         | 735,00            |
| EBM612FD14* | Duvar Fişi           | Yandan     | Metal-Plastik | 6          | 930,00            |
| EBM612FD24* | Duvar Fişi           | İki Yandan | Metal-Plastik | 6          | 940,00            |
| EBM612PD14* | Duvar Prizi          | Yandan     | Metal-Plastik | 6          | 930,00            |
| EBM612PD24* | Duvar Prizi          | İki Yandan | Metal-Plastik | 6          | 940,00            |
| EBA32TK     | Telli Kapak          |            |               | 40         | 55,00             |

\*Metal Mandallı modellerde son rakam "4" yerine "8" olmalıdır.



EB0806CF00



EB0806CP00



EBM806FU10



EBM806PD14



EBA16TK

## 6 Kontaklı (4 x 80A + 2 x 16A) (PG 21) IP65

| Ürün Kodu   | Tip  | Giriş      | Kilitleme     | Kutu Adedi | Birim Fiyatı (TL) |
|-------------|--|------------|---------------|------------|-------------------|
| EB0806CF00  | Çekirdek Fiş                                   |            |               | 50         | 280,00            |
| EB0806CP00  | Çekirdek Priz                                  |            |               | 40         | 280,00            |
| EBM16GU10   | Uzatma Boş Gövde                               | Yandan     |               | 10         | 155,00            |
| EBM16GU30   | Uzatma Boş Gövde                               | Üstten     |               | 10         | 155,00            |
| EBM16GU34*  | Uzatma Boş Gövde                               | Üstten     | Metal-Plastik | 8          | 260,00            |
| EBM16GM44*  | Makine Boş Gövde                               | Alltan     | Metal-Plastik | 15         | 185,00            |
| EBM16GD14*  | Duvar Boş Gövde                                | Yandan     | Metal-Plastik | 8          | 370,00            |
| EBM16GD24*  | Duvar Boş Gövde                                | iki Yandan | Metal-Plastik | 8          | 380,00            |
| EBM806FU10  | Uzatma Fişi                                    | Yandan     |               | 10         | 435,00            |
| EBM806FU30  | Uzatma Fişi                                    | Üst        |               | 10         | 435,00            |
| EBM806FM44* | Makina Fişi 4 Mandal Makaralı Kilitleme        | Alltan     | Metal-Plastik | 15         | 465,00            |
| EBM806FD14* | Duvar Fişi                                     | Yandan     | Metal-Plastik | 8          | 650,00            |
| EBM806FD24* | Duvar Fişi                                     | İki Yandan | Metal-Plastik | 8          | 660,00            |
| EBM806PM44* | Makina Prizi Giriş 4 Mandal Makaralı Kilitleme | Alltan     | Metal-Plastik | 15         | 465,00            |
| EBM806PU10  | Uzatma Prizi                                   | Yandan     |               | 10         | 435,00            |
| EBM806PU30  | Uzatma Prizi                                   | Üstten     |               | 10         | 435,00            |
| EBM806PD14* | Duvar Prizi                                    | Yandan     | Metal-Plastik | 8          | 650,00            |
| EBM806PD24* | Duvar Prizi                                    | İki Yandan | Metal-Plastik | 8          | 660,00            |
| EBA16TK     | Telli Kapak                                    |            |               | 50         | 45,00             |

\* Metal Mandallı modellerde son rakam "4" yerine "7" olmalıdır. \* Yaylı kapaklı istendiğinde son rakam '4' veya '7' yerine 'K' harfi olmalıdır.

\* İsteğe bağlı PG21 delik için, ürün kodu sonuna PG21 ibaresi eklenmelidir.

NOT : Uygun rakor ile takım halinde IP 65 koruma sınıfına sahiptir. / Tek kollu model istendiğinde 4 yerine 1, 0 yerine T yazılmalıdır.



EBM812FU30



EBM812PM44



EBA32TK

## 12 Kontaktlı, 2 x (4 x 80A + 2 x 16A) (PG 21) IP65

| Ürün Kodu   | Tip  | Giriş      | Kilitleme     | Kutu Adedi | Birim Fiyatı (TL) |
|-------------|--|------------|---------------|------------|-------------------|
| EB0806CF00  | Çekirdek Fiş (1-6)                             |            |               | 50         | 280,00            |
| EB0806CP00  | Çekirdek Priz (1-6)                            |            |               | 50         | 280,00            |
| EB0812CF00  | Çekirdek Fiş (7-12)                            |            |               | 50         | 280,00            |
| EB0812CP00  | Çekirdek Priz (7-12)                           |            |               | 50         | 280,00            |
| EBM812FU10  | Uzatma Fişi                                    | Yandan     |               | 6          | 780,00            |
| EBM812FU30  | Uzatma Fişi                                    | Üst        |               | 6          | 780,00            |
| EBM812FM44* | Makina Fişi 4 Mandal Makaralı Kilitleme        | Alttan     | Metal-Plastik | 8          | 875,00            |
| EBM812PM44* | Makina Prizi Giriş 4 Mandal Makaralı Kilitleme | Alttan     | Metal-Plastik | 10         | 875,00            |
| EBM812FD14* | Duvar Fişi                                     | Yandan     | Metal-Plastik | 6          | 1070,00           |
| EBM812FD24* | Duvar Fişi                                     | İki Yandan | Metal-Plastik | 6          | 1080,00           |
| EBM812PD14* | Duvar Prizi                                    | Yandan     | Metal-Plastik | 6          | 1070,00           |
| EBM812PD24* | Duvar Prizi                                    | İki Yandan | Metal-Plastik | 6          | 1080,00           |
| EBM812PU10  | Uzatma Prizi                                   | Yandan     |               | 6          | 780,00            |
| EBM812PU30  | Uzatma Prizi                                   | Üstten     |               | 6          | 780,00            |
| EBA32TK     | Telli Kapak                                    |            |               | 40         | 55,00             |

\* Metal Mandallı modellerde son rakam 4 yerine 8 olmalıdır.

NOT : Uygun rakor ile takım halinde IP 65 koruma sınıfına sahiptir.



EBMKE



EBMKD

## Aksesuarlar

| Ürün Kodu | Özellik         | Kutu Adedi | Birim Fiyatı (TL) |
|-----------|-----------------|------------|-------------------|
| EBMKD     | Markalama Dişi  | 10         | 28,00             |
| EBMKE     | Markalama Erkek | 10         | 17,00             |



EPREU1M



EPRUS1H

## Pano Tipi Priz

| Ürün Kodu | Özellik                         | Renk | Kutu Adedi | Birim Fiyatı (TL) |
|-----------|---------------------------------|------|------------|-------------------|
| EPREU1M   | Pano Prizi, Avrupa Schuko Tip 1 | ●    | 40         | 63,00             |
| EPRUS1H   | Amerikan, Tip1                  | ●    | 40         | 65,00             |
| EPREU2G   | Ray Tipi                        | ●    | 10         | 102,00            |
| EPREU2GL  | Ray Tipi, Ledli                 | ●    | 10         | 120,00            |
| EPRFR2K   | Ray Prizi, Fransız Tip          | ●    | 10         | 100,00            |
| EPRFR2G   | Ray Tipi, Fransız Tip           | ●    | 10         | 100,00            |



EPREU2G



EPRFR2K



EPREU2GL



EKS116P



EKS325PG30

## Kauçuk Serisi Fiş Priz

| Ürün Kodu  | Tip             | Özellik                     | Kutu Adedi | Birim Fiyatı (TL) |
|------------|-----------------|-----------------------------|------------|-------------------|
| EKS116F    | Düz Fiş         | 1 x 16 A                    | 40         | 56,00             |
| EKS116P    | Uzatma Priz     | 1 x 16 A                    | 30         | 73,00             |
| EKS116PG1  | Grup Priz Tekli | 1 x 16 A                    | 20         | 83,00             |
| EKS116PG3  | Grup Priz Üçlü  | 3x (1 x 16 A)               | 6          | 206,00            |
| EKS325F    | Düz Fiş         | 3 x 25 A                    | 30         | 96,00             |
| EKS325PG30 | Grup Priz Üçlü  | 3 x (3 x 25) A              | 4          | 479,00            |
| EKS325PG21 | Grup Priz Üçlü  | 2 x (3x25) A + 1 x (1x16) A | 4          | 476,00            |
| EKS325PG12 | Grup Priz Üçlü  | 1 x (3x25) A + 2 x (1x16) A | 4          | 481,00            |



EKS116PG3



EKS325F



EKS116F



EKS116PG1

## ECE Serisi CEE NORM

### 3 x 16 A (2P+E) IP44

| Ürün Kodu  | Tip              | Giriş  | Gerilim       | Kutu Adedi | Birim Fiyatı (TL) |
|------------|------------------|--------|---------------|------------|-------------------|
| ECE316V4FU | Uzatma Fiş       | Vidalı | 200- 250 V AC | 15         | 120,00            |
| ECE316V4PE | Makine Eğik Priz | Vidalı | 200- 250 V AC | 15         | 130,00            |
| ECE316V4PM | Makine Düz Priz  | Vidalı | 200- 250 V AC | 15         | 130,00            |
| ECE316V4PU | Uzatma Priz      | Vidalı | 200- 250 V AC | 15         | 142,00            |



ECE316V4FU



ECE316V4PE



ECE316V4PE



ECE316V4PM



ECE316V4PM



ECE316V4PU



ECE316V4PU

### 4 x 16 A (3P+E) IP44

| Ürün Kodu  | Tip              | Giriş  | Gerilim      | Kutu Adedi | Birim Fiyatı (TL) |
|------------|------------------|--------|--------------|------------|-------------------|
| ECE416V5FU | Uzatma Fiş       | Vidalı | 380-415 V AC | 15         | 142,00            |
| ECE416V5PE | Makine Eğik Priz | Vidalı | 380-415 V AC | 15         | 148,00            |
| ECE416V5PM | Makine Düz Priz  | Vidalı | 380-415 V AC | 15         | 148,00            |
| ECE416V5PU | Uzatma Priz      | Vidalı | 380-415 V AC | 12         | 160,00            |



ECE416V5FU



ECE416V5PE



ECE416V5PE



ECE416V5PM



ECE416V5PM



ECE416V5PU

### 5 x 32 A (3P+N+E) IP44

| Ürün Kodu  | Tip              | Giriş  | Gerilim               | Kutu Adedi | Birim Fiyatı (TL) |
|------------|------------------|--------|-----------------------|------------|-------------------|
| ECE532V6FU | Uzatma Fiş       | Vidalı | 200/346- 240/415 V AC | 10         | -                 |
| ECE532V6PE | Makine Eğik Priz | Vidalı | 200/346- 240/415 V AC | 6          | -                 |
| ECE532V6PM | Makine Düz Priz  | Vidalı | 200/346- 240/415 V AC | 6          | -                 |
| ECE532V6PU | Uzatma Priz      | Vidalı | 200/346- 240/415 V AC | 6          | -                 |



ECE532V6PE



ECE532V6PE



ECE532V6PM



ECE532V6PM



ECE532V6PU



ECE532V6PU

emas®



## IŞIKLI İKAZLAR

## İK Serisi

Işıklı Kolonlar, komple yada modüller olarak satın alınabilir. Tak çevir sistemli aparat gerektirmeyen tam modüler sistemdir.

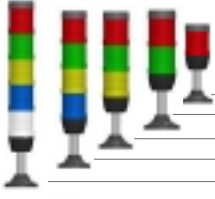

## KOMPLE IŞIKLI KOLON Çap 50 mm (100 mm alüminyum ayak, gövde ve lambaları ile birlikte)

| Ürün Kodu    | Işık | Buzzer | Birim Fiyat (TL) |
|--------------|------|--------|------------------|
| İK51L * XM03 | LED  | -      | 551,00           |
| İK52L * XM03 | LED  | -      | 836,00           |
| İK53L * XM03 | LED  | -      | 1.121,00         |
| İK54L * XM03 | LED  | -      | 1.406,00         |
| İK55L * XM03 | LED  | -      | 1.691,00         |

| Ürün Kodu    | Işık         | Buzzer | Birim Fiyat (TL) |
|--------------|--------------|--------|------------------|
| İK51F * XM03 | LED Flaşörlü | -      | 618,00           |
| İK52F * XM03 | LED Flaşörlü | -      | 970,00           |
| İK53F * XM03 | LED Flaşörlü | -      | 1.322,00         |
| İK54F * XM03 | LED Flaşörlü | -      | 1.674,00         |
| İK55F * XM03 | LED Flaşörlü | -      | 2.026,00         |



| Ürün Kodu    | Işık | Buzzer | Birim Fiyat (TL) |
|--------------|------|--------|------------------|
| İK50X * ZM03 | -    | 90 dB  | 636,00           |
| İK51L * ZM03 | LED  | 90 dB  | 921,00           |
| İK52L * ZM03 | LED  | 90 dB  | 1.206,00         |
| İK53L * ZM03 | LED  | 90 dB  | 1.491,00         |
| İK54L * ZM03 | LED  | 90 dB  | 1.776,00         |

| Ürün Kodu    | Işık         | Buzzer | Birim Fiyat (TL) |
|--------------|--------------|--------|------------------|
| İK50X * ZM03 | -            | 90 dB  | 636,00           |
| İK51F * ZM03 | LED Flaşörlü | 90 dB  | 988,00           |
| İK52F * ZM03 | LED Flaşörlü | 90 dB  | 1.340,00         |
| İK53F * ZM03 | LED Flaşörlü | 90 dB  | 1.692,00         |
| İK54F * ZM03 | LED Flaşörlü | 90 dB  | 2.044,00         |



## KOMPLE IŞIKLI KOLON Çap 70 mm (100 mm plastik ayak, gövde ve lambaları ile birlikte)

| Ürün Kodu    | Işık | Buzzer | Birim Fiyat (TL) |
|--------------|------|--------|------------------|
| İK71L * XM01 | LED  | -      | 575,00           |
| İK72L * XM01 | LED  | -      | 880,00           |
| İK73L * XM01 | LED  | -      | 1.185,00         |
| İK74L * XM01 | LED  | -      | 1.490,00         |
| İK75L * XM01 | LED  | -      | 1.795,00         |

| Ürün Kodu    | Işık         | Buzzer | Birim Fiyat (TL) |
|--------------|--------------|--------|------------------|
| İK71F * XM01 | LED Flaşörlü | -      | 642,00           |
| İK72F * XM01 | LED Flaşörlü | -      | 1.014,00         |
| İK73F * XM01 | LED Flaşörlü | -      | 1.386,00         |
| İK74F * XM01 | LED Flaşörlü | -      | 1.758,00         |
| İK75F * XM01 | LED Flaşörlü | -      | 2.130,00         |

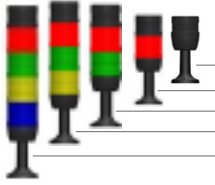

| Ürün Kodu    | Işık | Buzzer | Birim Fiyat (TL) |
|--------------|------|--------|------------------|
| İK70X * ZM01 | -    | 90 dB  | 650,00           |
| İK71L * ZM01 | LED  | 90 dB  | 955,00           |
| İK72L * ZM01 | LED  | 90 dB  | 1.260,00         |
| İK73L * ZM01 | LED  | 90 dB  | 1.565,00         |
| İK74L * ZM01 | LED  | 90 dB  | 1.870,00         |

| Ürün Kodu    | Işık         | Buzzer | Birim Fiyat (TL) |
|--------------|--------------|--------|------------------|
| İK70X * ZM01 | -            | 90 dB  | 650,00           |
| İK71F * ZM01 | LED Flaşörlü | 90 dB  | 1.022,00         |
| İK72F * ZM01 | LED Flaşörlü | 90 dB  | 1.394,00         |
| İK73F * ZM01 | LED Flaşörlü | 90 dB  | 1.766,00         |
| İK74F * ZM01 | LED Flaşörlü | 90 dB  | 2.138,00         |

\*Bu alana "024" yazıldığında 24 V AC/DC, "220" yazıldığında 220V AC, "110" yazıldığında 110V AC geriliminde çalışan LEDli lamba ile verilecektir. IP 65 için ürün kodunun sonuna "E" eklenmelidir. Fiyat kat başına 12,00TL'dir.

## Her Işıklı KOLON aşağıdaki birimlerden oluşur,

1. Kapak ve ana gövde
2. Sinyal modülü (5 renk, kırmızı, sarı, yeşil, mavi, beyaz)
3. Buzzer modülü
4. LED, Flaşörlü LED
5. Bağlantı Elemanı (bakınız sayfa 73)

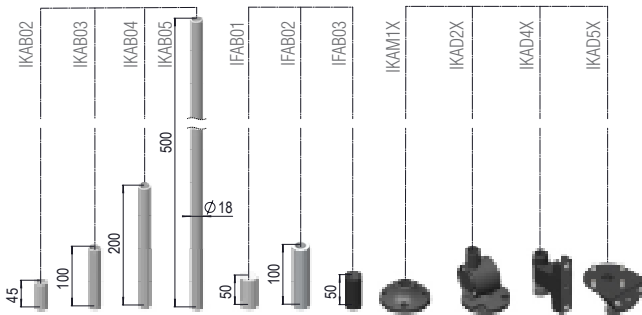
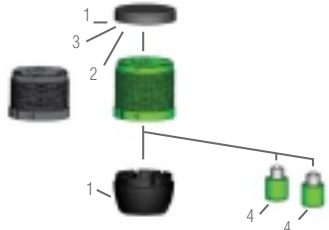

## MODÜLLER

| 1-Gövde ve Kapak | Birim Fiyat (TL) |
|------------------|------------------|
| IKM5G Çap 50mm   | 150,00           |

\* En fazla 5 modül üst üste monte edilebilir.



| 1-Gövde ve Kapak | Birim Fiyat (TL) |
|------------------|------------------|
| IKM7G Çap 70mm   | 178,00           |



| 2- Sinyal Modülleri | Birim Fiyat (TL) |
|---------------------|------------------|
| IKM5* 50 mm         | 145,00           |

Isıya dayanıklı polikarbonat malzeme (\*) yerine istenen rengin harfi eklenir. B M S Y K



| 2- Sinyal Modülleri | Birim Fiyat (TL) |
|---------------------|------------------|
| IKM7* 70 mm         | 165,00           |

Isıya dayanıklı polikarbonat malzeme



| 3- Buzzer Modülleri    | Birim Fiyat (TL) |
|------------------------|------------------|
| IKM5Z024 50 mm / 90 dB | 370,00           |
| IKM5Z110 50 mm / 90 dB | 370,00           |
| IKM5Z220 50 mm / 90 dB | 370,00           |



| 3- Buzzer Modülleri    | Birim Fiyat (TL) |
|------------------------|------------------|
| IKM7Z024 70 mm / 90 dB | 380,00           |
| IKM7Z110 70 mm / 90 dB | 380,00           |
| IKM7Z220 70 mm / 90 dB | 380,00           |



IKML024K



IKML110Y



IKML220M



IKMF024S

| Nominal Gerilim | LED      | Renk                | Birim Fiyatı (TL) |
|-----------------|----------|---------------------|-------------------|
| 24V AC/DC       | IKML024* | (B) (K) (Y) (S) (M) | 140,00            |
| 110V AC         | IKML110* | (B) (K) (Y) (S) (M) | 140,00            |
| 220V AC         | IKML220* | (B) (K) (Y) (S) (M) | 140,00            |

| Nominal Gerilim | LED Flaşörlü | Renk                | Birim Fiyatı (TL) |
|-----------------|--------------|---------------------|-------------------|
| 24V AC/DC       | IKMF024*     | (B) (K) (Y) (S) (M) | 207,00            |
| 110V AC         | IKMF110*     | (B) (K) (Y) (S) (M) | 207,00            |
| 220V AC         | IKMF220*     | (B) (K) (Y) (S) (M) | 207,00            |

(\*) yerine istenen rengin harfi eklenir. Örnek IKML024Y  
Not: Her Sinyal Modülü için bir lamba ilave edilecek.

## İK Genel Montaj

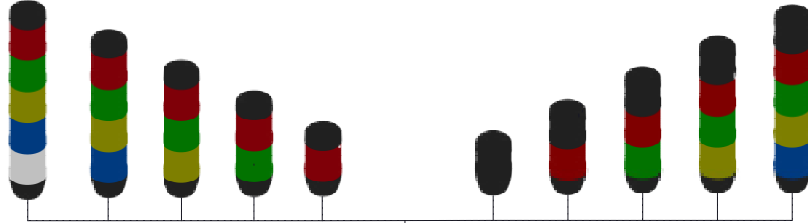

İK5\*\*\*X\*\*\*

İK5\*\*\*Z\*\*\* (BUZZERLI)

Sondaki xxx yerine aşağıdaki kodların üç karakterini yazınız

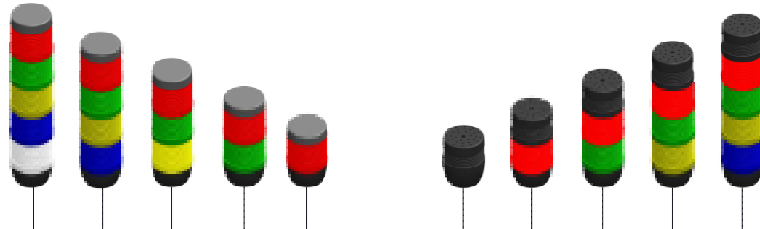
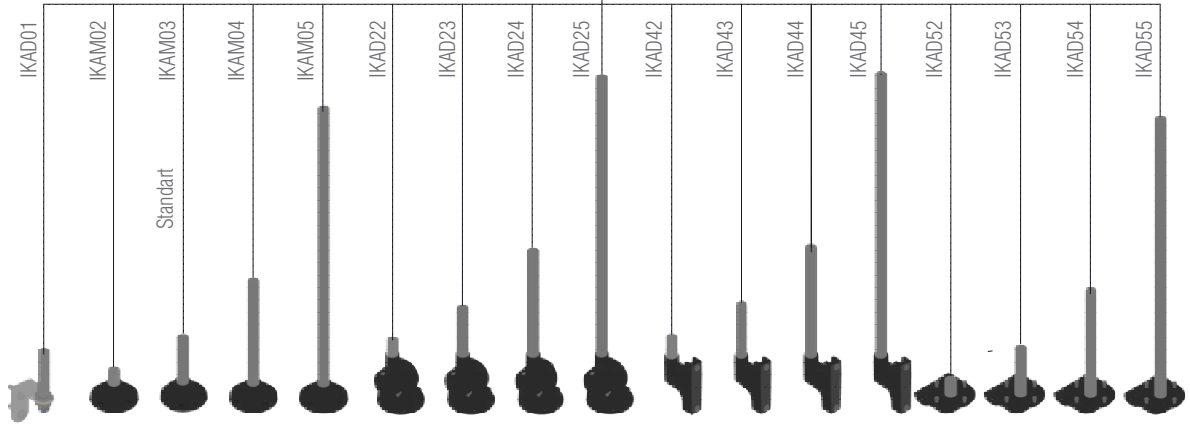

İK7\*\*\*X\*\*\*

İK7\*\*\*Z\*\*\* (BUZZERLI)

Sondaki xxx yerine aşağıdaki kodların üç karakterini yazınız

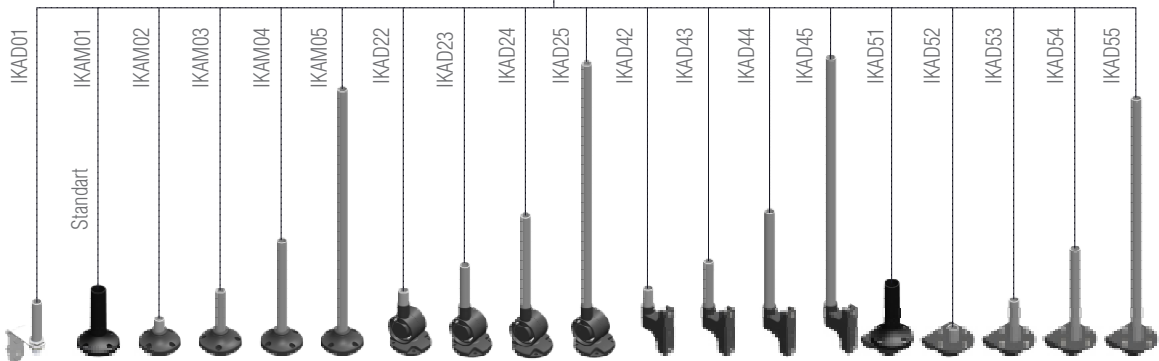



## IF Serisi Işıklı İkaz Ø 22 mm Somunlu Bağlantı, IP65



## IF Serisi

- Tek gövde çok renk
- Somun bağlantılı
- Aynı gövdede LED, Flaşör LED seçeneği
- 90 dB Buzzer



IF3P024OS30-1

IF3P024MS30-1



IF5T024ZM05

IF5M220ZM05



IF6P024WM05



IF5C024XM05

IF5C024XM05X

| Ürün Kodu     | Işık | Özellik   | Nominal Gerilim | Kutu Adedi | Birim Fiyatı (TL) |
|---------------|------|---|-----------------|------------|-------------------|
| IF3P024OS30-1 | LED  | Buzzersiz, Elmas, 5 Renk, PNP Uygulama için                           | 24V DC          | 1          | 585,00            |
| IF3N024OS30-1 | LED  | Buzzersiz, Elmas, 5 Renk, NPN Uygulama için                           | 24V DC          | 1          | 585,00            |
| IF3P024MS30-1 | LED  | Buzzersiz, Yuvarlak, 5 Renk, PNP Uygulama için                        | 24V DC          | 1          | 585,00            |
| IF3N024MS30-1 | LED  | Buzzersiz, Yuvarlak, 5 Renk, NPN Uygulama için                        | 24V DC          | 1          | 585,00            |
| IF5*024XM05   | LED  | Tek Kat Tek Renk  | 24V AC/DC       | 1          | 620,00            |
| IF5*024XRM05  | LED  | Tek Kat Tek Renk, Döner   | 24V AC/DC       | 1          | 875,00            |
| IF5*024ZM05   | LED  | Tek Kat Tek Renk, Buzzerlı  | 24V AC/DC       | 1          | 785,00            |
| IF5*024ZRM05  | LED  | Tek Kat Tek Renk, Buzzerlı, Döner                                     | 24V AC/DC       | 1          | 1080,00           |
| IF5*220XM05   | LED  | Tek Kat Tek Renk  | 220V AC         | 1          | 620,00            |
| IF5*220XRM05  | LED  | Tek Kat Tek Renk, Döner   | 220V AC         | 1          | 875,00            |
| IF5*220ZM05   | LED  | Tek Kat Tek Renk, Buzzerlı  | 220V AC         | 1          | 785,00            |
| IF5*220ZRM05  | LED  | Tek Kat Tek Renk, Buzzerlı, Döner                                     | 220V AC         | 1          | 1080,00           |
| IF5C024XM05   | LED  | Modbus, 5 Renk  | 24V DC          | 1          | ----              |
| IF5C024ZM05   | LED  | Modbus, 5 Renk, Buzzerlı  | 24V DC          | 1          | ----              |
| IF5C024XM05X  | LED  | Modbus, 5 Renk  | 24V DC          | 1          | ----              |
| IF5C024ZM05X  | LED  | Modbus, 5 Renk, Buzzerlı  | 24V DC          | 1          | ----              |
| IF5M012XM05   | LED  | Tek Kat 5 Renk  | 12V AC/DC       | 1          | 650,00            |
| IF5M012ZM05   | LED  | Tek Kat 5 Renk, Buzzerlı  | 12V AC/DC       | 1          | 815,00            |
| IF5M024XM05   | LED  | Tek Kat 5 Renk  | 24V AC/DC       | 1          | 650,00            |
| IF5M024ZM05   | LED  | Tek Kat 5 Renk, Buzzerlı  | 24V AC/DC       | 1          | 815,00            |
| IF5M110XM05   | LED  | Tek Kat 5 Renk  | 110V AC         | 1          | 650,00            |
| IF5M110ZM05   | LED  | Tek Kat 5 Renk, Buzzerlı  | 110V AC         | 1          | 815,00            |
| IF5M220XM05   | LED  | Tek Kat 5 Renk  | 220V AC         | 1          | 650,00            |
| IF5M220ZM05   | LED  | Tek Kat 5 Renk, Buzzerlı  | 220V AC         | 1          | 815,00            |
| IF5P024XFM05  | LED  | Tek Kat 5 Renk Sabit ve Flaş Seçilebilir, PNP Uygulama için           | 24V DC          | 1          | 644,00            |
| IF5P024XM05   | LED  | Tek Kat 5 Renk, PNP Uygulama için                                     | 24V DC          | 1          | 620,00            |
| IF5P024ZFM05  | LED  | Tek Kat 5 Renk Sabit ve Flaş Seçilebilir, PNP Uygulama için, Buzzerlı | 24V DC          | 1          | 815,00            |
| IF5P024ZM05   | LED  | Tek Kat 5 Renk, PNP Uygulama için, Buzzerlı                           | 24V DC          | 1          | 785,00            |
| IF5N024XM05   | LED  | Tek Kat 5 Renk, NPN Uygulama için                                     | 24V DC          | 1          | 725,00            |
| IF5N024ZM05   | LED  | Tek Kat 5 Renk, NPN Uygulama için, Buzzerlı                           | 24V DC          | 1          | 890,00            |
| IF5T024XM05   | LED  | 3 Kat 3 Renk, PLC Uyumlu  | 24V DC          | 1          | 1120,00           |
| IF5T024ZM05   | LED  | 3 Kat 3 Renk, PLC Uyumlu, Buzzerlı                                    | 24V DC          | 1          | 1285,00           |
| IF6P024WM05   | LED  | PLC Uyumlu, Tek Kat 5 Renk, Kendinden Ayarlı Buzzerlı**               | 24V DC          | 1          | 1280,00           |

Not: Ayak istendiği takdirde sf. 72'deki metal ayaklardan seçilmelidir. IFAB01 veya IFAB03 parçası ile kullanılmalıdır.

Kablo boyu 1 m için 120,- TL. / Kablo boyu 2 m için 187,- TL. / Kablo boyu 5 m için 388,- TL.

(\*) yerine istenilen rengin kodu gelir.

\*\* Ortam sesi 80dB'in altında ise 90dB, ortam sesi 80dB'nin üzerinde ise 105dB ses çıkarır.

R: Kırmızı, G: Yeşil, Y: Sarı, B: Mavi, W: Beyaz

## IF Genel Montaj

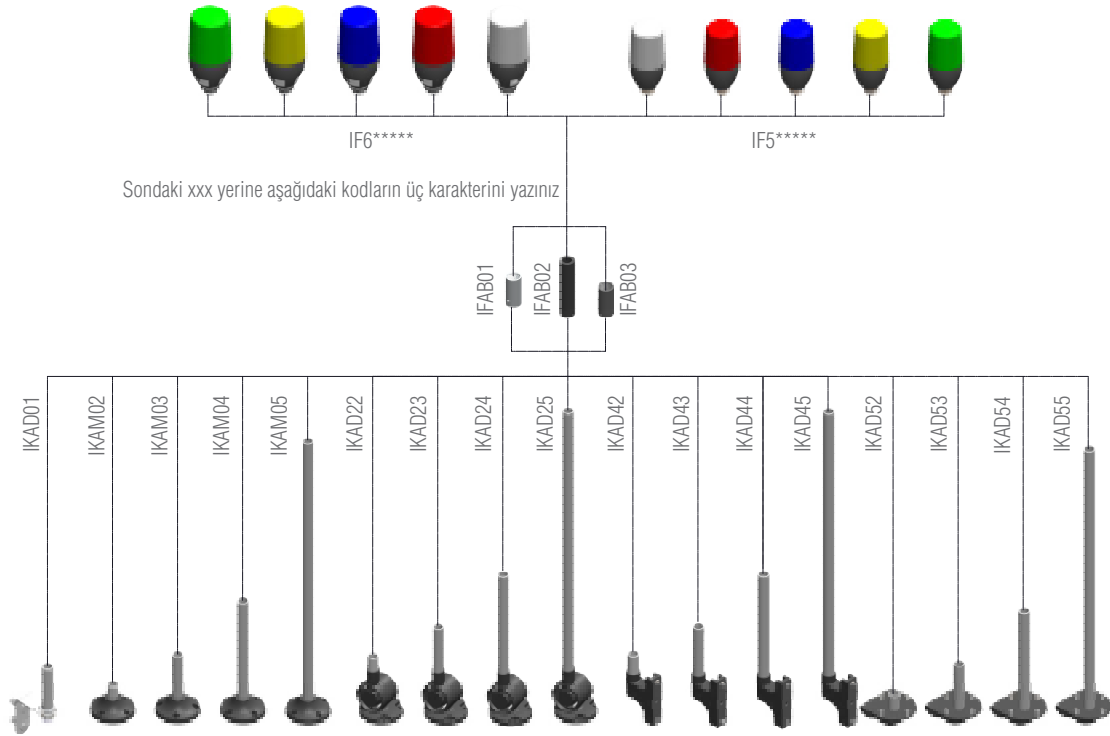

## İK VE İF SERİLERİ Bağlantı Seçenekleri IP 65

| Ürün Kodu | Özellik  | Birim Fiyatı (TL) |
|-----------|--|-------------------|
| İKAM01    | 100 mm plastik ayak                                    | 92,00             |
| İKAM1X    | Tabana bağlantı  | 55,00             |
| İKAM02    | Tabana bağlantı 10 mm borulu                           | 105,00            |
| İKAM03    | Tabana bağlantı 100 mm borulu                          | 116,00            |
| İKAM04    | Tabana bağlantı 200 mm borulu                          | 140,00            |
| İKAM05    | Tabana bağlantı 500 mm borulu                          | 201,00            |
| İKAD01    | Duvar bağlantısı 100 mm alüminyum boru                 | 194,00            |
| İKAD2X    | Ayarlanabilir duvar dirseği borusuz                    | 94,00             |
| İKAD22    | Ayarlanabilir duvar dirseği 10 mm borulu               | 125,00            |
| İKAD23    | Ayarlanabilir duvar dirseği 100 mm borulu              | 131,00            |
| İKAD24    | Ayarlanabilir duvar dirseği 200 mm borulu              | 156,00            |
| İKAD25    | Ayarlanabilir duvar dirseği 500 mm borulu              | 213,00            |
| İKAD4X    | Duvar bağlantısı alttan giriş (rekorlu)                | 125,00            |
| İKAD42    | Duvar bağlantısı alttan giriş (rekorlu) 10 mm borululu | 156,00            |
| İKAD43    | Duvar bağlantısı alttan giriş (rekorlu) 100 mm borulu  | 156,00            |
| İKAD44    | Duvar bağlantısı alttan giriş (rekorlu) 200 mm borulu  | 181,00            |
| İKAD45    | Duvar bağlantısı alttan giriş (rekorlu) 500 mm borulu  | 238,00            |
| İKAD5X    | Duvar bağlantısı alttan giriş (rekorlu)                | 125,00            |
| İKAD52    | Duvar bağlantısı alttan giriş (rekorlu) 10 mm borulu   | 171,00            |
| İKAD53    | Duvar bağlantısı alttan giriş (rekorlu) 100 mm borulu  | 156,00            |
| İKAD54    | Duvar bağlantısı alttan giriş (rekorlu) 200 mm borulu  | 181,00            |
| İKAD55    | Duvar bağlantısı alttan giriş (rekorlu) 500 mm borulu  | 238,00            |
| İKAB02    | 45 mm boru   | 44,00             |
| İKAB03    | 100 mm boru  | 52,00             |
| İKAB04    | 200 mm boru  | 71,00             |
| İKAB05    | 500 mm boru  | 132,00            |
| IFAB01    | Ayak Adaptasyon Parçası (50 mm)                        | 122,00            |
| IFAB02    | Ayak Adaptasyon Parçası (100 mm)                       | 195,00            |
| IFAB03    | Ayak Adaptasyon Parçası, Siyah (50 mm)                 | 122,00            |



IFAB01



IFAB03



IKAM02



IKAD22

## IF Serisi Çok Renkli Işıklı İkazlar Ø22 mm Somunlu Bağlantı

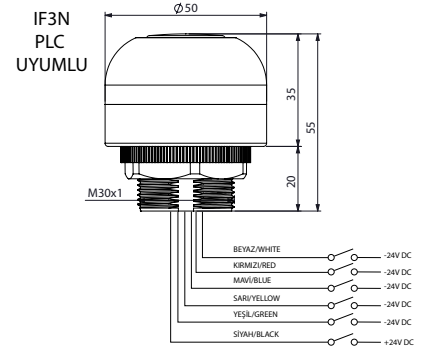
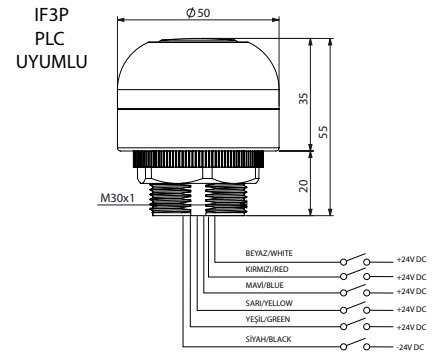
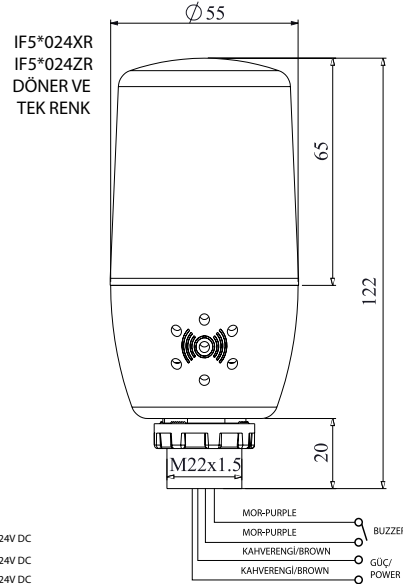
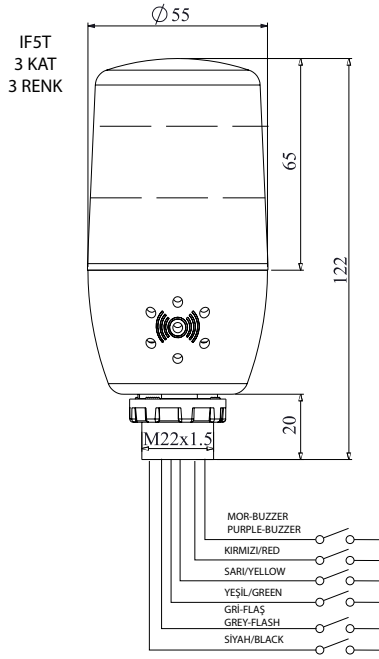
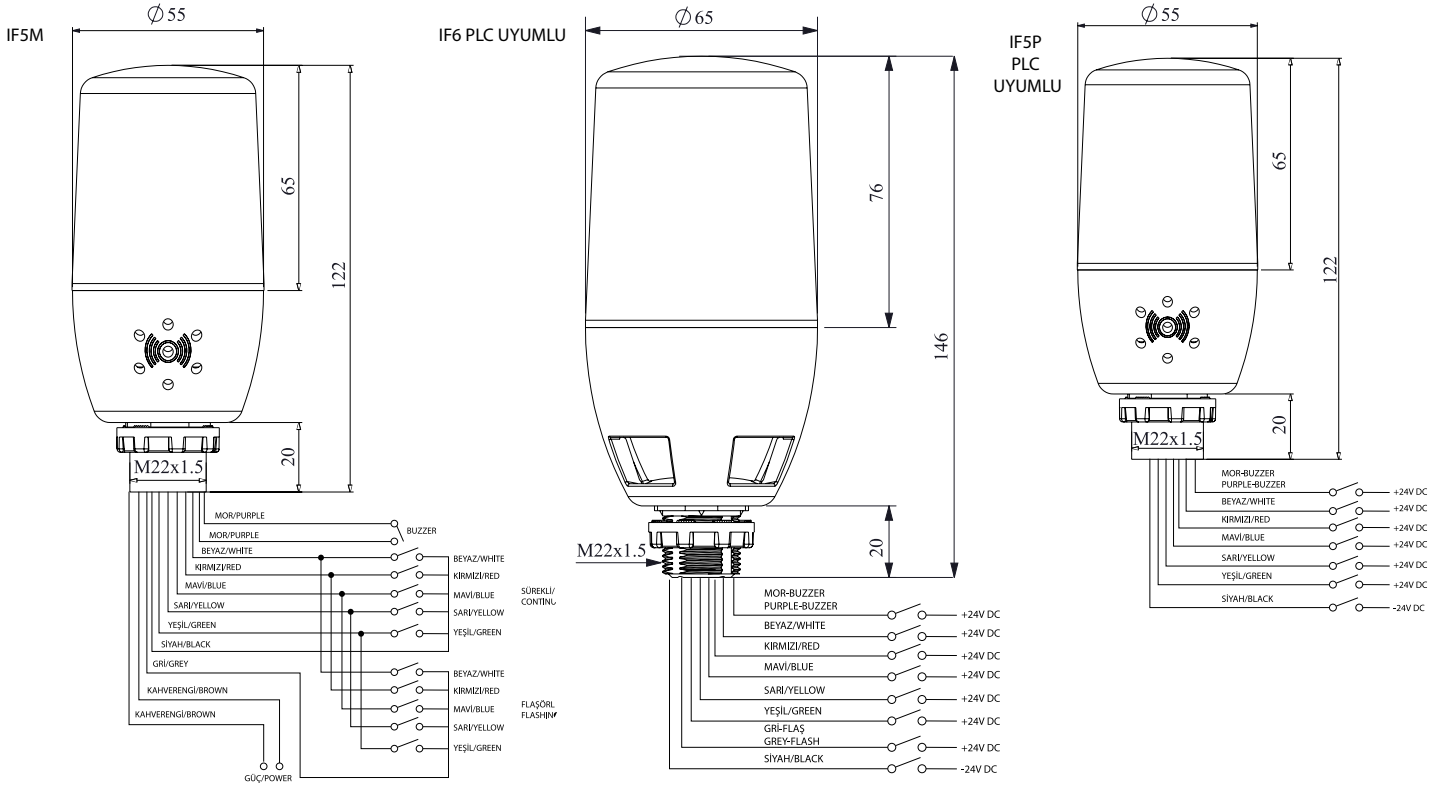

## IT Serisi, IP65



IT120R024

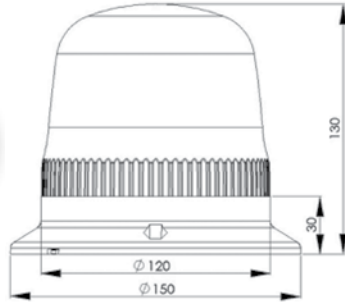

IT120R024Z

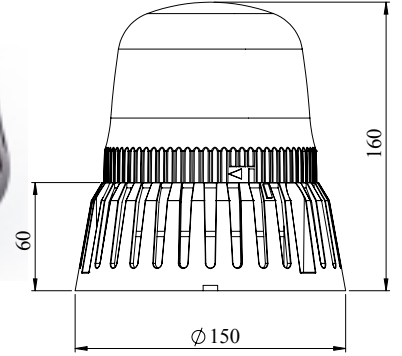

## Tepe Lambası

## Genel Özellikler;

- Yanmaz plastik gövde
- Polikarbonat lens
- Tabana ve duvara montaj edilebilir
- Su, Toz, Isı ve UV ışınlarından etkilenmez
- Hareketli mekanik parçalar içermemesi sebebiyle yıpranmaya karşı dayanıklı
- Uzun ömürlü
- Koruma derecesi IP65

## Teknik Özellikler;

- Çalışma Voltajı: 12-24V AC/DC, 110V AC, 220V AC
- Güç tüketimi: 3,4 W, (24V DC'de ve döner modunda)
- Çalışma sıcaklığı: -20 / +50 C°
- Saklama sıcaklığı: -20 / +70 C°
- 85dB - 105dB arasında 6 farklı Buzzer sesi seçme imkanı

## Modlar

- Döner 100 RPM :
- Döner 160 RPM :
- Tek Çakar
- 3 Çakar
- 6 Çakar
- Sağ-Sol Çakar
- Flaşör



IT070R024Z

| Ürün Kodu  | Işık | Renk | Özellik        | Nominal Gerilim | Kutu Adedi | Birim Fiyatı (TL) |
|------------|------|------|----------------|-----------------|------------|-------------------|
| IT070R024Z | Led  | R    | Buzzerlı       | 12-24V AC/DC    | 1          | 895,00            |
| IT070R240Z | Led  | R    | Buzzerlı       | 48-240V AC/DC   | 1          | 1150,00           |
| IT070Y024Z | Led  | Y    | Buzzerlı       | 12-24V AC/DC    | 1          | 895,00            |
| IT070Y240Z | Led  | Y    | Buzzerlı       | 48-240V AC/DC   | 1          | 1150,00           |
| IT070G024Z | Led  | G    | Buzzerlı       | 12-24V AC/DC    | 1          | 895,00            |
| IT070G240Z | Led  | G    | Buzzerlı       | 48-240V AC/DC   | 1          | 1150,00           |
| IT070R024C | Led  | R    | Buzzer Seçmeli | 12-24V AC/DC    | 1          | 940,00            |
| IT070R230C | Led  | R    | Buzzer Seçmeli | 230V AC         | 1          | 1200,00           |
| IT120R024  | Led  | R    |                | 12-24V AC/DC    | 1          | 1280,00           |
| IT120R024Z | Led  | R    | Buzzerlı       | 12-24V AC/DC    | 1          | 1590,00           |
| IT120R048  | Led  | R    |                | 48V AC          | 1          | 1280,00           |
| IT120R220  | Led  | R    |                | 110-220V AC     | 1          | 1550,00           |
| IT120R220Z | Led  | R    | Buzzerlı       | 110-220V AC     | 1          | 1820,00           |
| IT120Y024  | Led  | Y    |                | 12-24V AC/DC    | 1          | 1150,00           |
| IT120Y024Z | Led  | Y    | Buzzerlı       | 12-24V AC/DC    | 1          | 1470,00           |
| IT120Y048  | Led  | Y    |                | 48V AC          | 1          | 1150,00           |
| IT120Y220  | Led  | Y    |                | 110-220V AC     | 1          | 1430,00           |
| IT120Y220Z | Led  | Y    | Buzzerlı       | 110-220V AC     | 1          | 1720,00           |
| IT120G024  | Led  | G    |                | 12-24V AC/DC    | 1          | 1280,00           |
| IT120G024Z | Led  | G    | Buzzerlı       | 12-24V AC/DC    | 1          | 1590,00           |
| IT120G048  | Led  | G    |                | 48V AC          | 1          | 1280,00           |
| IT120G220  | Led  | G    |                | 110-220V AC     | 1          | 1550,00           |
| IT120G220Z | Led  | G    | Buzzerlı       | 110-220V AC     | 1          | 1820,00           |

Not: \*IT070 ürünlerde kodun sonuna "Z" yerine "C" karakteri eklendiğinde buzzer seçmeli olarak üretilmektedir. Fiyat farkı 38,00 TL'dir.

EMAS®

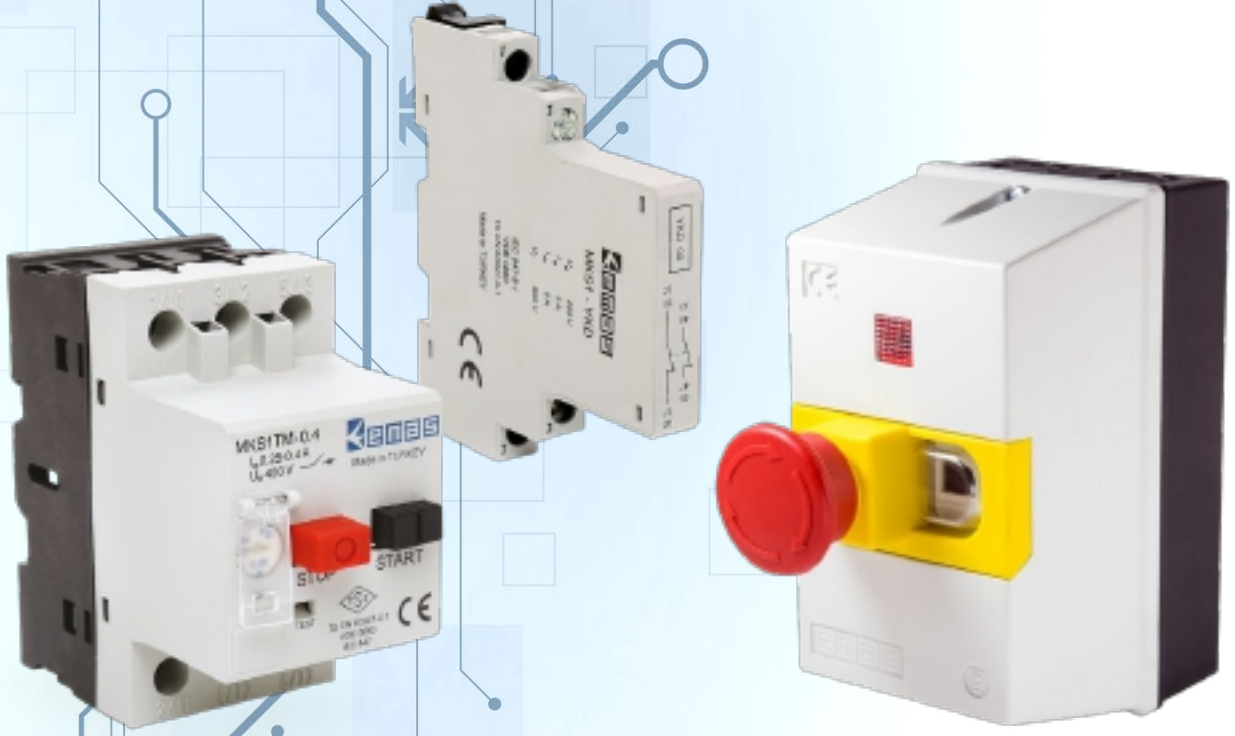

## MOTOR KORUMA ŞALTERLERİ



MKS1TM-0.40

## Termik Manyetik Korumalı

| Ürün Kodu   | Akım Ayar Aralığı (A) | Back up Koruması-On Sigorta (A) |      |      |      | Anahtarlama Kapasitesi (kA) |      |      |      | Kutu Adedi | Birim Fiyatı (TL) |
|-------------|-----------------------|---------------------------------|------|------|------|-----------------------------|------|------|------|------------|-------------------|
|             |                       | 230V                            | 400V | 500V | 690V | 230V                        | 400V | 500V | 690V |            |                   |
| MKS1TM-0.16 | 0.10 - 0.16           | -                               | -    | -    | -    | 100                         | 100  | 100  | 100  | 1          | 1000,00           |
| MKS1TM-0.25 | 0.16 - 0.25           | -                               | -    | -    | -    | 100                         | 100  | 100  | 100  | 1          | 1000,00           |
| MKS1TM-0.40 | 0.25 - 0.40           | -                               | -    | -    | -    | 100                         | 100  | 100  | 100  | 1          | 1000,00           |
| MKS1TM-0.63 | 0.40 - 0.63           | -                               | -    | -    | -    | 100                         | 100  | 100  | 100  | 1          | 1000,00           |
| MKS1TM-1    | 0.63 - 1.00           | -                               | -    | -    | -    | 100                         | 100  | 100  | 100  | 1          | 1000,00           |
| MKS1TM-1.6  | 1.00 - 1.60           | -                               | -    | -    | -    | 6                           | 6    | 3    | 2,5  | 1          | 1000,00           |
| MKS1TM-2.5  | 1.60 - 2.50           | -                               | -    | 25   | 20   | 6                           | 6    | 3    | 2,5  | 1          | 1000,00           |
| MKS1TM-4    | 2.50 - 4.00           | -                               | -    | 35   | 25   | 6                           | 6    | 3    | 2,5  | 1          | 1000,00           |
| MKS1TM-6.3  | 4.00 - 6.30           | -                               | -    | 50   | 35   | 6                           | 6    | 2,5  | 2    | 1          | 1000,00           |
| MKS1TM-10   | 6.30 - 10.0           | -                               | 80   | 50   | 35   | 6                           | 6    | 2,5  | 2    | 1          | 1000,00           |
| MKS1TM-16   | 10.0 - 16.0           | 80                              | 80   | 63   | 35   | 6                           | 6    | 2,5  | 2    | 1          | 1000,00           |
| MKS1TM-20   | 16.0 - 20.0           | 80                              | 80   | 63   | 50   | 6                           | 6    | 2,5  | 2    | 1          | 1000,00           |
| MKS1TM-25   | 20.0 - 25.0           | 80                              | 80   | 63   | 50   | 6                           | 6    | 2,5  | 2    | 1          | 1000,00           |

## Termik Manyetik Korumalı Kutulu



MKS1-K

### MKS-Kutulu Tip

| Ürün Kodu    | Akım Ayar Aralığı (A) | Montaj Tipi | Buton Kılıfı | Kutu Adedi | Birim Fiyatı (TL) |
|--------------|-----------------------|-------------|--------------|------------|-------------------|
| MKS1TMK-0.16 | 0.10 - 0.16           | Sıva Üstü   | IP65         | 1          | 1215,00           |
| MKS1TMK-0.25 | 0.16 - 0.25           | Sıva Üstü   | IP65         | 1          | 1215,00           |
| MKS1TMK-0.40 | 0.25 - 0.40           | Sıva Üstü   | IP65         | 1          | 1215,00           |
| MKS1TMK-0.63 | 0.40 - 0.63           | Sıva Üstü   | IP65         | 1          | 1215,00           |
| MKS1TMK-1    | 0.63 - 1.00           | Sıva Üstü   | IP65         | 1          | 1215,00           |
| MKS1TMK-1.6  | 1.00 - 1.60           | Sıva Üstü   | IP65         | 1          | 1215,00           |
| MKS1TMK-2.5  | 1.60 - 2.50           | Sıva Üstü   | IP65         | 1          | 1215,00           |
| MKS1TMK-4    | 2.50 - 4.00           | Sıva Üstü   | IP65         | 1          | 1215,00           |
| MKS1TMK-6.3  | 4.00 - 6.30           | Sıva Üstü   | IP65         | 1          | 1215,00           |
| MKS1TMK-10   | 6.30 - 10.0           | Sıva Üstü   | IP65         | 1          | 1215,00           |
| MKS1TMK-16   | 10.0 - 16.0           | Sıva Üstü   | IP65         | 1          | 1215,00           |
| MKS1TMK-20   | 16.0 - 20.0           | Sıva Üstü   | IP65         | 1          | 1215,00           |
| MKS1TMK-25   | 20.0 - 25.0           | Sıva Üstü   | IP65         | 1          | 1215,00           |



MKS1-KES

### Aksesuarlar

| Ürün Kodu  | Tip                  | Özellik                      | Kutu Adedi | Birim Fiyatı (TL) |
|------------|----------------------|------------------------------|------------|-------------------|
| MKS1-K     | MKS Kutusu           | Boş                          | 1          | 215,00            |
| MKS1-KE    | MKS Kutusu           | Acil Stop Butonlu            | 1          | 260,00            |
| MKS1-KES   | MKS Kutusu           | Acil Stop Butonlu - Sinyalli | 1          | 270,00            |
| MKS1-YKD00 | Yardımcı Kontakt     | 2 NK                         | 4          | 125,00            |
| MKS1-YKD01 | Yardımcı Kontakt     | 1 NA + 1 NK                  | 4          | 125,00            |
| MKS1-YKD11 | Yardımcı Kontakt     | 2 NA                         | 4          | 125,00            |
| MKS1-DGR-5 | Düşük Gerilim Bobini | 220V                         | 1          | 300,00            |
| MKS1-DGR-6 | Düşük Gerilim Bobini | 400V                         | 1          | 300,00            |
| MKS1-AR-5  | Açma Bobini          | 220V                         | 1          | 300,00            |
| MKS1-AR-6  | Açma Bobini          | 400V                         | 1          | 300,00            |



MKS1-YKD00



MKS1-DGR-5

### Silindirik Sigorta Yuvası

| Ürün Kodu | Kutup Sayısı | Silindirik Sigorta (mm) | Kutu Adedi | Birim Fiyatı (TL) |
|-----------|--------------|-------------------------|------------|-------------------|
| SSY11     | 1P           | 10 x 38                 | 10         | 130,00            |
| SSY11N    | 1P+N         | 10 x 38                 | 5          | 275,00            |
| SSY12     | 2P           | 10 x 38                 | 5          | 260,00            |
| SSY13     | 3P           | 10 x 38                 | 3          | 390,00            |
| SSY13N    | 3P+N         | 10 x 38                 | 3          | 535,00            |



SSY11



SSY11N



SSY12



SSY13



SSY13N

## Termik Korumalı



TSP-0.32

### TSP-Kutulu Tip

| Ürün Kodu | Akım Ayar Aralığı (A) | Montaj Tipi | Buton Kılıfı | Kutu Adedi | Birim Fiyatı (TL) |
|-----------|-----------------------|-------------|--------------|------------|-------------------|
| TSP-0.32  | 0.18 - 0.32           | Sıva Üstü   | IP65         | 1          | 1120,00           |
| TSP-0.55  | 0.30 - 0.55           | Sıva Üstü   | IP65         | 1          | 1120,00           |
| TSP-0.70  | 0.40 - 0.70           | Sıva Üstü   | IP65         | 1          | 1120,00           |
| TSP-1.00  | 0.60 - 1.00           | Sıva Üstü   | IP65         | 1          | 1120,00           |
| TSP-1.60  | 0.90 - 1.60           | Sıva Üstü   | IP65         | 1          | 1120,00           |
| TSP-2.50  | 1.50 - 2.50           | Sıva Üstü   | IP65         | 1          | 1120,00           |
| TSP-3.50  | 2.40 - 3.50           | Sıva Üstü   | IP65         | 1          | 1120,00           |
| TSP-5.50  | 3.20 - 5.50           | Sıva Üstü   | IP65         | 1          | 1120,00           |
| TSP-8.50  | 5.00 - 8.50           | Sıva Üstü   | IP65         | 1          | 1120,00           |
| TSP-13.0  | 8.00 - 13.00          | Sıva Üstü   | IP65         | 1          | 1120,00           |
| TSP-16.0  | 11.00 - 16.00         | Sıva Üstü   | IP65         | 1          | 1120,00           |



TSG-0.32

### TSG-Ankastre Tip

| Ürün Kodu | Akım Ayar Aralığı (A) | Montaj Tipi | Buton Kılıfı | Kutu Adedi | Birim Fiyatı (TL) |
|-----------|-----------------------|-------------|--------------|------------|-------------------|
| TSG-0.32  | 0.18 - 0.32           | Sıva Altı   | IP65         | 1          | 1120,00           |
| TSG-0.55  | 0.30 - 0.55           | Sıva Altı   | IP65         | 1          | 1120,00           |
| TSG-0.70  | 0.40 - 0.70           | Sıva Altı   | IP65         | 1          | 1120,00           |
| TSG-1.00  | 0.60 - 1.00           | Sıva Altı   | IP65         | 1          | 1120,00           |
| TSG-1.60  | 0.90 - 1.60           | Sıva Altı   | IP65         | 1          | 1120,00           |
| TSG-2.50  | 1.50 - 2.50           | Sıva Altı   | IP65         | 1          | 1120,00           |
| TSG-3.50  | 2.40 - 3.50           | Sıva Altı   | IP65         | 1          | 1120,00           |
| TSG-5.50  | 3.20 - 5.50           | Sıva Altı   | IP65         | 1          | 1120,00           |
| TSG-8.50  | 5.00 - 8.50           | Sıva Altı   | IP65         | 1          | 1120,00           |
| TSG-13.0  | 8.00 - 13.00          | Sıva Altı   | IP65         | 1          | 1120,00           |
| TSG-16.0  | 11.00 - 16.00         | Sıva Altı   | IP65         | 1          | 1120,00           |

EMAS®



SEVIYE  
KONTROL  
FLATÖRLERİ





SKF



SKFD



SKF1A



SKF1AD



SKF1E



SKF1ED



SKF2



SK5P

## Kobra Kafalı

| Ürün Kodu | Faz Sayısı | Kablo Uzunluğu (m) | Birim Fiyatı (TL) |
|-----------|------------|--------------------|-------------------|
| SKF-0.5*  | 1          | 0,50               | 345,00            |
| SKF*      | 1          | 1,75               | 382,00            |
| SKF-3*    | 1          | 3                  | 445,00            |
| SKF-5*    | 1          | 5                  | 545,00            |
| SKF-10*   | 1          | 10                 | 795,00            |
| SKF-15*   | 1          | 15                 | 1045,00           |
| SKF-20*   | 1          | 20                 | 1295,00           |
| SKF-35*   | 1          | 35                 | 2045,00           |

## Ampul Kafalı

| Ürün Kodu | Faz Sayısı | Kablo Uzunluğu (m) | Birim Fiyatı (TL) |
|-----------|------------|--------------------|-------------------|
| SKF1A-1*  | 1          | 1                  | 370,00            |
| SKF1A*    | 1          | 1,75               | 382,00            |
| SKF1A-3*  | 1          | 3                  | 445,00            |
| SKF1A-5*  | 1          | 5                  | 545,00            |
| SKF1A-10* | 1          | 10                 | 795,00            |
| SKF1A-15* | 1          | 15                 | 1045,00           |
| SKF1A-20* | 1          | 20                 | 1295,00           |
| SKF1A-30* | 1          | 30                 | 1795,00           |

## Elips

| Ürün Kodu  | Faz Sayısı | Kablo Uzunluğu (m) | Birim Fiyatı (TL) |
|------------|------------|--------------------|-------------------|
| SKF1E-0.5* | 1          | 0,50               | 345,00            |
| SKF1E**    | 1          | 1,75               | 382,00            |
| SKF1E-3*   | 1          | 3                  | 445,00            |
| SKF1E-5*   | 1          | 5                  | 545,00            |
| SKF1E-10*  | 1          | 10                 | 795,00            |
| SKF1E-15*  | 1          | 15                 | 1045,00           |
| SKF1E-20*  | 1          | 20                 | 1295,00           |
| SKF1E-35*  | 1          | 35                 | 2045,00           |

## Çift İzalasyon

| Ürün Kodu  | Faz Sayısı | Kablo Uzunluğu (m) | Birim Fiyatı (TL) |
|------------|------------|--------------------|-------------------|
| SKF2-0.5N* | 1          | 0,50               | 763,00            |
| SKF2N*     | 1          | 1,75               | 850,00            |
| SKF2-3N*   | 1          | 3                  | 963,00            |
| SKF2-5N*   | 1          | 5                  | 1143,00           |
| SKF2-10N*  | 1          | 10                 | 1593,00           |
| SKF2-15N*  | 1          | 15                 | 2043,00           |
| SKF2-20N*  | 1          | 20                 | 2493,00           |
| SKF2-35N*  | 1          | 35                 | 3843,00           |

\* Kodun sonuna "N" harfi gelirse Neopren kablo ile tedarik edilir. (Fiyat Sorunuz.)

\* Kodun sonuna "D" gelirse Diamond ağırlıklı ile tedarik edilir. Fiyata 35.- TL eklenir.

\* Kodun sonuna "ND" gelirse Neopren kablo ve Diamond ağırlıklı tedarik edilir. (Fiyat Sorunuz.)

## Siviç Hareketli

| Ürün Kodu | Ani Hareketli | Paslanmaz Şamandıra | Birim Fiyatı (TL) |
|-----------|---------------|---------------------|-------------------|
| SK5P      | √             |                     | 487,00            |

**emas**<sup>®</sup>



**KONTAKTÖRLER**

## HN Serisi Kontaktörler



HN0901NU



HN1301NU



HN40NU

| Ürün Kodu | Anma Akımı<br>(A) 380V AC3 | Anlık Termik<br>Akımı (A)<br>Ith | Yardımcı<br>Kontaklar | Güç (kW) |          |      | Kutu<br>Adedi | Birim Fiyatı<br>(TL) |
|-----------|----------------------------|----------------------------------|-----------------------|----------|----------|------|---------------|----------------------|
|           |                            |                                  |                       | 220-240V | 380-415V | 660V |               |                      |
| HN0901N*  | 9                          | 20                               | 1 NK                  | 2,2      | 4        | 4,5  | 1             | 428,00               |
| HN0910N*  | 9                          | 20                               | 1 NA                  | 2,2      | 4        | 4,5  | 1             | 428,00               |
| HN1301N*  | 13                         | 20                               | 1 NK                  | 3,2      | 6        | 6,5  | 1             | 472,00               |
| HN1310N*  | 13                         | 20                               | 1 NA                  | 3,2      | 6        | 6,5  | 1             | 472,00               |
| HN1701N*  | 17                         | 30                               | 1 NK                  | 4        | 7,5      | 8,5  | 1             | 592,00               |
| HN1710N*  | 17                         | 30                               | 1 NA                  | 4        | 7,5      | 8,5  | 1             | 592,00               |
| HN2501N*  | 25                         | 30                               | 1 NK                  | 6        | 11       | 12,5 | 1             | 686,00               |
| HN2510N*  | 25                         | 30                               | 1 NA                  | 6        | 11       | 12,5 | 1             | 686,00               |
| HN33N*    | 33                         | 45                               |                       | 7,5      | 15       | 18,5 | 1             | 762,00               |
| HN40N*    | 40                         | 45                               |                       | 11       | 22       | 30   | 1             | 899,00               |



HNMK1



HNYU22



HNYB11

### Aksesuarlar

| Ürün Kodu | Özellik                          | Kontak Düzeni | Kutu Adedi | Birim Fiyatı (TL) |
|-----------|----------------------------------|---------------|------------|-------------------|
| HNMK1     | 9-13 A için Kilitleme Aparatı    |               | 1          | 48,00             |
| HNYU04    | 9-65 A için Üst Yardımcı Kontak  | 4 NK          | 1          | 236,00            |
| HNYU40    | 9-65 A için Üst Yardımcı Kontak  | 4 NA          | 1          | 236,00            |
| HNYU13    | 9-65 A için Üst Yardımcı Kontak  | 1 NA + 3 NK   | 1          | 236,00            |
| HNYU31    | 9-65 A için Üst Yardımcı Kontak  | 3 NA + 1 NK   | 1          | 236,00            |
| HNYU22    | 9-65 A için Üst Yardımcı Kontak  | 2 NA + 2 NK   | 1          | 236,00            |
| HNYU20    | 9-65 A için Üst Yardımcı Kontak  | 2 NA          | 1          | 145,00            |
| HNYU02    | 9-65 A için Üst Yardımcı Kontak  | 2 NK          | 1          | 145,00            |
| HNYU11    | 9-65 A için Üst Yardımcı Kontak  | 1 NA + 1 NK   | 1          | 145,00            |
| HNYB11    | 17-65 A için Yan Yardımcı Kontak | 1 NA + 1 NK   | 5          | 93,00             |

### Kontaktör Bobini

| Ürün Kodu | Özellik   | Kutu Adedi | Birim Fiyatı (TL) |
|-----------|-----------|------------|-------------------|
| IH13*     | HN09-HN13 | 1          | 137,00            |
| IH25*     | HN17-HN40 | 1          | 144,00            |

\*Gerilim Seçimi için aşağıdaki kodları kullanınız



IH13U

| Kod | Gerilim             |
|-----|---------------------|
| B   | 440V / 50 HZ        |
| C   | 366V / 50 HZ        |
| D   | 110-115V / 50-60 HZ |
| F   | 24V / 50-60 HZ      |
| G   | 48V / 50HZ          |
| U   | 220-230V / 50-60 HZ |
| W   | 380-400V / 50-60 HZ |
| X   | 220-240V / 50 HZ    |
| Z   | 480-500V / 50 HZ    |

## Termik Röle



JA25A

| Ürün Kodu | Akım Ayar Aralığı (A) | Kutu Adedi | Birim Fiyatı (TL) |
|-----------|-----------------------|------------|-------------------|
| JA25A     | 0.15 - 0.25           | 1          | 485,00            |
| JA25B     | 0.22 - 0.33           | 1          | 485,00            |
| JA25C     | 0.30 - 0.45           | 1          | 485,00            |
| JA25D     | 0.42 - 0.63           | 1          | 485,00            |
| JA25E     | 0.60 - 0.90           | 1          | 485,00            |
| JA25F     | 0.85 - 1.27           | 1          | 485,00            |
| JA25G     | 1.20 - 1.75           | 1          | 485,00            |
| JA25H     | 1.70 - 2.60           | 1          | 485,00            |
| JA25I     | 2.50 - 3.70           | 1          | 485,00            |
| JA25L     | 3.60 - 5.40           | 1          | 485,00            |
| JA25M     | 5.30 - 7.50           | 1          | 485,00            |
| JA25N     | 7.30 - 10.2           | 1          | 485,00            |
| JA25O     | 10.0 - 15.0           | 1          | 510,00            |
| JA25P     | 13.5 - 20.0           | 1          | 510,00            |
| JA25Q     | 18.0 - 26.0           | 1          | 510,00            |

## Kontaktörlü ve Termik Röleli Direkt Yol Vericiler



HJ12X09UB

### HJ12 - HJ22 Kutulu

| Ürün Kodu  | Tip                         | Akım Ayar Aralığı (A) | Kontaktör Anma Akımı (A) 380V | Güç (kW) 380 - 415V | Kutu Ebadı | Birim Fiyatı (TL) |
|------------|-----------------------------|-----------------------|-------------------------------|---------------------|------------|-------------------|
| HJ12X09UA  | Start ve reset butonlu kutu | 0.15 - 0.25           | 9                             | 0,06                | 2. Boy     | 1388,00           |
| HJ12X09UB* | Start ve reset butonlu kutu | 0.22 - 0.33           | 9                             | 0,09                | 2. Boy     | 1388,00           |
| HJ12X09UC* | Start ve reset butonlu kutu | 0.30 - 0.45           | 9                             | 0,12                | 2. Boy     | 1388,00           |
| HJ12X09UD* | Start ve reset butonlu kutu | 0.42 - 0.63           | 9                             | 0,15                | 2. Boy     | 1388,00           |
| HJ12X09UE* | Start ve reset butonlu kutu | 0.60 - 0.90           | 9                             | 0,24                | 2. Boy     | 1388,00           |
| HJ12X09UF* | Start ve reset butonlu kutu | 0.85 - 1.27           | 9                             | 0,37                | 2. Boy     | 1388,00           |
| HJ12X09UG* | Start ve reset butonlu kutu | 1.20 - 1.75           | 9                             | 0,55                | 2. Boy     | 1388,00           |
| HJ12X09UH* | Start ve reset butonlu kutu | 1.70 - 2.60           | 9                             | 1,1                 | 2. Boy     | 1388,00           |
| HJ12X09UI* | Start ve reset butonlu kutu | 2.50 - 3.70           | 9                             | 1,5                 | 2. Boy     | 1388,00           |
| HJ12X09UL* | Start ve reset butonlu kutu | 3.60 - 5.40           | 9                             | 2,2                 | 2. Boy     | 1388,00           |
| HJ12X09UM* | Start ve reset butonlu kutu | 5.30 - 7.50           | 9                             | 3                   | 2. Boy     | 1388,00           |
| HJ12X13UN* | Start ve reset butonlu kutu | 7.30 - 10.2           | 13                            | 4                   | 2. Boy     | 1432,00           |
| HJ22X17UO* | Start ve reset butonlu kutu | 10.0 - 15.0           | 17                            | 5,5                 | 4. Boy     | 1627,00           |
| HJ22X25UP* | Start ve reset butonlu kutu | 13.5 - 20.0           | 25                            | 7,5                 | 4. Boy     | 1721,00           |
| HJ22X25UQ* | Start ve reset butonlu kutu | 18.0 - 26.0           | 25                            | 11                  | 4. Boy     | 1721,00           |

\*Kodun sonuna S konulduğunda S140NK sinyal lambası kutuya montajlanır ( S100NK Fiyatı eklenmelidir. Bakınız sayfa 19 )

### HJ11 - HJ 21 Kutulu



HJ11A09UG

| Ürün Kodu | Tip  | Akım Ayar Aralığı (A) | Kontaktör Anma Akımı (A) 380V | Güç (kW) 380 - 415V | Kutu Ebadı | Birim Fiyatı (TL) |
|-----------|--|-----------------------|-------------------------------|---------------------|------------|-------------------|
| HJ11A09UG | Işıklı aç-kapa Anahtarlı, reset butonlu ve kablolu 10 mm sinyal lambalı kutu | 1.20 - 1.75           | 9                             | 0.55                | 1. Boy     | 1368,00           |
| HJ11A09UH |  | 1.70 - 2.60           | 9                             | 1.10                | 1. Boy     | 1368,00           |
| HJ11A09UI |  | 2.50 - 3.70           | 9                             | 1.50                | 1. Boy     | 1368,00           |
| HJ11A09UL |  | 3.60 - 5.40           | 9                             | 2.20                | 1. Boy     | 1368,00           |
| HJ11A09UM |  | 5.30 - 7.50           | 9                             | 3.00                | 1. Boy     | 1368,00           |
| HJ11A13UN |  | 7.30 - 10.2           | 13                            | 4.00                | 1. Boy     | 1412,00           |
| HJ21A17UO |  | 10.0 - 15.0           | 17                            | 5,50                | 3. Boy     | 1597,00           |
| HJ21A25UP |  | 13.5 - 20.0           | 25                            | 7,50                | 3. Boy     | 1691,00           |
| HJ21A25UQ |  | 18.0 - 26.0           | 25                            | 11.00               | 3. Boy     | 1691,00           |

### Boş Kutu

| Ürün Kodu | Tip    | Kutu Adedi | Birim Fiyatı (TL) |
|-----------|--------|------------|-------------------|
| HJ11      | 1. Boy | 1          | 305,00            |
| HJ12      | 2. Boy | 1          | 325,00            |
| HJ21      | 3. Boy | 1          | 345,00            |
| HJ22      | 4. Boy | 1          | 375,00            |

**EMAS**<sup>®</sup>



# ENDÜSTRİYEL RÖLELER VE SOKETLER



RE1P08DC024

## Endüstriyel Röleler

| Ürün Kodu   | Pin Sayısı | Bobin Gerilimi | Kontakt Sayısı    | Kutu Adedi | Birim Fiyatı (TL) |
|-------------|------------|----------------|-------------------|------------|-------------------|
| RE1P08AC012 | 8 pinli    | 12V AC         | 2 Değişken Kontak | 25         | 280,00            |
| RE1P08AC024 | 8 pinli    | 24V AC         | 2 Değişken Kontak | 25         | 280,00            |
| RE1P08AC048 | 8 pinli    | 48V AC         | 2 Değişken Kontak | 25         | 280,00            |
| RE1P08AC110 | 8 pinli    | 110V AC        | 2 Değişken Kontak | 25         | 280,00            |
| RE1P08AC220 | 8 pinli    | 230V AC        | 2 Değişken Kontak | 25         | 280,00            |
| RE1P08DC012 | 8 pinli    | 12V DC         | 2 Değişken Kontak | 25         | 280,00            |
| RE1P08DC024 | 8 pinli    | 24V DC         | 2 Değişken Kontak | 25         | 280,00            |
| RE1P08DC048 | 8 pinli    | 48V DC         | 2 Değişken Kontak | 25         | 280,00            |
| RE1P08DC110 | 8 pinli    | 110V DC        | 2 Değişken Kontak | 25         | 280,00            |
| RE1P11AC012 | 11 pinli   | 12V AC         | 3 Değişken Kontak | 25         | 320,00            |
| RE1P11AC024 | 11 pinli   | 24V AC         | 3 Değişken Kontak | 25         | 320,00            |
| RE1P11AC048 | 11 pinli   | 48V AC         | 3 Değişken Kontak | 25         | 320,00            |
| RE1P11AC110 | 11 pinli   | 110V AC        | 3 Değişken Kontak | 25         | 320,00            |
| RE1P11AC220 | 11 pinli   | 230V AC        | 3 Değişken Kontak | 25         | 320,00            |
| RE1P11DC012 | 11 pinli   | 12V DC         | 3 Değişken Kontak | 25         | 320,00            |
| RE1P11DC024 | 11 pinli   | 24V DC         | 3 Değişken Kontak | 25         | 320,00            |
| RE1P11DC048 | 11 pinli   | 48V DC         | 3 Değişken Kontak | 25         | 320,00            |
| RE1P11DC110 | 11 pinli   | 110V DC        | 3 Değişken Kontak | 25         | 320,00            |



RS1P08G1

## Röle Soketleri

| Ürün Kodu | Pin Sayısı | Renk | Kutu Adedi | Birim Fiyatı (TL) |
|-----------|------------|------|------------|-------------------|
| RS1P08G1  | 8 pinli    | G    | 10         | 83,00             |
| RS1P08M1  | 8 pinli    | M    | 10         | 83,00             |
| RS1P08H1  | 8 pinli    | H    | 10         | 83,00             |
| RS1P11G1  | 11 pinli   | G    | 10         | 103,00            |
| RS1P11M1  | 11 pinli   | M    | 10         | 103,00            |
| RS1P11H1  | 11 pinli   | H    | 10         | 103,00            |

emas®



ELEKTRONİK  
ÜRÜNLER

## Solid State Röleler



SSRP1DB040



SSRP1DA025



SSRR1EA012



SSS1X



SSS4X



SSS5F



RR3ZTS30



RR3VP01



RR3LL01



RR3LLPROP



RR3FR01

| Ürün Kodu  | Kontrol Gerilimi | Montaj       | Faz   | Yük Gerilimi | Yük Akımı | Kutu Adedi | Birim Fiyatı (TL) |
|------------|------------------|--------------|-------|--------------|-----------|------------|-------------------|
| SSRP1DA012 | 4 - 32 VDC       | Panel Montaj | 1 Faz | 24-320V AC   | 12A       | 1          | 365,00            |
| SSRP1DA025 | 4 - 32 VDC       | Panel Montaj | 1 Faz | 24-320V AC   | 25A       | 1          | 375,00            |
| SSRP1DA040 | 4 - 32 VDC       | Panel Montaj | 1 Faz | 24-320V AC   | 40A       | 1          | 520,00            |
| SSRP1DB012 | 4 - 32 VDC       | Panel Montaj | 1 Faz | 50-480V AC   | 12A       | 1          | 435,00            |
| SSRP1DB025 | 4 - 32 VDC       | Panel Montaj | 1 Faz | 50-480V AC   | 25A       | 1          | 760,00            |
| SSRP1DB040 | 4 - 32 VDC       | Panel Montaj | 1 Faz | 50-480V AC   | 40A       | 1          | 860,00            |
| SSRP1DC050 | 4 - 32 VDC       | Panel Montaj | 1 Faz | 50-640V AC   | 50A       | 1          | 1130,00           |
| SSRP1DC070 | 4 - 32 VDC       | Panel Montaj | 1 Faz | 50-640V AC   | 70A       | 1          | 1230,00           |
| SSRP1DC100 | 4 - 32 VDC       | Panel Montaj | 1 Faz | 50-640V AC   | 100A      | 1          | 1420,00           |
| SSRP1DC120 | 4 - 32 VDC       | Panel Montaj | 1 Faz | 50-640V AC   | 120A      | 1          | 1630,00           |
| SSRP1FA012 | 90-240V AC       | Panel Montaj | 1 Faz | 24-320V AC   | 12A       | 1          | -                 |
| SSRP1FA025 | 90-240V AC       | Panel Montaj | 1 Faz | 24-320V AC   | 25A       | 1          | -                 |
| SSRP1FA040 | 90-240V AC       | Panel Montaj | 1 Faz | 24-320V AC   | 40A       | 1          | -                 |
| SSRP1FB012 | 90-240V AC       | Panel Montaj | 1 Faz | 50-480V AC   | 12A       | 1          | -                 |
| SSRP1FB025 | 90-240V AC       | Panel Montaj | 1 Faz | 50-480V AC   | 25A       | 1          | -                 |
| SSRP1FB040 | 90-240V AC       | Panel Montaj | 1 Faz | 50-480V AC   | 40A       | 1          | -                 |
| SSRR1EA012 | 8-30V AC/DC      | Ray Montaj   | 1 Faz | 24-320V AC   | 12A       | 1          | 800,00            |
| SSRR1EA025 | 8-30V AC/DC      | Ray Montaj   | 1 Faz | 24-320V AC   | 25A       | 1          | 815,00            |
| SSRR1EB012 | 8-30V AC/DC      | Ray Montaj   | 1 Faz | 50-480V AC   | 12A       | 1          | 920,00            |
| SSRR1EB025 | 8-30V AC/DC      | Ray Montaj   | 1 Faz | 50-480V AC   | 25A       | 1          | 960,00            |

## Solid State Soğutucular

| Ürün Kodu | Montaj   | Boyut        | Kullanılabilir Solid State | Özellik | Kutu Adedi | Birim Fiyatı (TL) |
|-----------|----------|--------------|----------------------------|---------|------------|-------------------|
| SSS1X     | Ray Tipi | 45 x 75 mm   | 12A                        | Fansız  | 1          | 248,00            |
| SSS2X     | Ray Tipi | 45 x 100 mm  | 25A                        | Fansız  | 1          | 329,00            |
| SSS2F     | Ray Tipi | 45 x 100 mm  | 40A                        | Fanlı   | 1          | 692,00            |
| SSS4X     | Ray Tipi | 100 x 75 mm  | 40A                        | Fansız  | 1          | 522,00            |
| SSS4F     | Ray Tipi | 100 x 75 mm  | 50A                        | Fanlı   | 1          | 845,00            |
| SSS5X     | Ray Tipi | 100 x 100 mm | 50A                        | Fansız  | 1          | 705,00            |
| SSS5F     | Ray Tipi | 100 x 100 mm | 70A, 100A, 120A            | Fanlı   | 1          | 1029,00           |

## Ray Tipi Elektronik Röleler

### Zaman Röleleri

| Ürün Kodu | Besleme Gerilimi   | Zaman Aralığı      | Fonksiyon |    |    |    | Kontrol Çıkışı              | Kutu Adedi | Birim Fiyatı (TL) |
|-----------|--------------------|--------------------|-----------|----|----|----|-----------------------------|------------|-------------------|
|           |                    |                    | F1        | F2 | F3 | F4 |                             |            |                   |
| RR3ZTC01  | 24V DC/VAC-220V AC | 0,06 sn. - 30 saat | √         | √  | √  | √  | 1 inversör röle 10A/250V AC | 10         | 450,00            |
| RR3ZTC02* |                    | 0,6 sn. - 10 saat  |           |    | √* | √* | 1 inversör röle 10A/250V AC | 10         | 480,00            |
| RR3ZTS30  |                    | 0,1-30 sn. ayarlı  | √         |    |    |    | 1 inversör röle 10A/250V AC | 10         | 400,00            |
| RR3ZTS60  |                    | 0,1-60 sn. ayarlı  | √         |    |    |    | 1 inversör röle 10A/250V AC | 10         | 400,00            |

F1.Çekmede Gecikme / F2. Bırakmada Gecikme / F3. Açık başlangıçlı Flaşör / F4. Kapalı başlangıçlı Flaşör

\*Açık ve kapalı süreleri ayrı ayrı ayarlanabilir.

### Gerilim Koruma

| Ürün Kodu | Besleme Gerilimi | Bırakmada Gecikme   | Aşırı Gerilim Koruması | Düşük Gerilim Koruması | Faz Sırası ve Faz Kaybı Koruması | Kontrol Çıkışı          | Kutu Adedi | Birim Fiyatı (TL) |
|-----------|------------------|---------------------|------------------------|------------------------|----------------------------------|-------------------------|------------|-------------------|
| RR3VP01   | 220 VAC          | 0,1 - 20 sn. ayarlı | 230-300 VAC            | 150-210 VAC            | monofaze                         | 1 env. röle 10A/250V AC | 10         | 500,00            |
| RR3VP02   |                  |                     | arası ayarlı           | arası ayarlı           | trifaze                          | 1 env. röle 10A/250V AC | 10         | 570,00            |
| RR3VP02N  | 380 VAC          | 0,1 - 10 sn. ayarlı | %5-%30 ayarlanabilir   | %5-%30 ayarlanabilir   | trifaze (Nötrüz)                 | 1 env. röle 10A/250V AC | 10         | 610,00            |

### Sıvı Seviye Kontrol

| Ürün Kodu | Besleme Gerilimi | Elektrot        | Hassasiyet Ayarı(kΩ) | Ölçüler           | Kontrol Çıkışı              | Kutu Adedi | Birim Fiyatı (TL) |
|-----------|------------------|-----------------|----------------------|-------------------|-----------------------------|------------|-------------------|
| RR3LL01   | 220 VAC          | taban, alt, üst | 2 - 50               |                   | 1 inversör röle 10A/250V AC | 10         | 530,00            |
| RR3LLPROP |                  | Elektrot        |                      | Boy 90mm çap 19mm |                             | 10         | 70,00             |

### Fotosel Rölesi

| Ürün Kodu | Besleme Gerilimi | Lux Ayarı | Gecikme | Kumanda          | Koruma | Kontrol Çıkışı          | Kutu Adedi | Birim Fiyatı (TL) |
|-----------|------------------|-----------|---------|------------------|--------|-------------------------|------------|-------------------|
| RR3FR01   | 220 VAC          | 1-10 LUX  | 25s-40s | Otomatik         | -      | 1 env. röle 10A/250V AC | 10         | 530,00            |
| RR3FRGOZ  |                  |           |         | LDR Işık Sensörü |        |                         | 10         | 80,00             |





RR3MP1N



RR3MP4FP

## Motor Koruma

| Ürün Kodu | Besleme Gerilimi (AC) | Gerilim Dengesizliği | Faz Kaybı, Faz sırası | Sıcaklık Koruma | Kontrol Çıkışı              | Kutu Adedi                  | Birim Fiyatı (TL)           |        |        |
|-----------|-----------------------|----------------------|-----------------------|-----------------|-----------------------------|-----------------------------|-----------------------------|--------|--------|
| RR3MP1N   | 220V AC               | %20                  | ✓                     |                 | 1 enversör röle 10A/250V AC | 10                          | 385,00                      |        |        |
| RR3MP2N   |                       | %40                  | ✓                     |                 | 1 enversör röle 10A/250V AC | 10                          | 385,00                      |        |        |
| RR3MP2F   |                       | %40                  | ✓                     | ✓               |                             | 1 enversör röle 10A/250V AC | 10                          | 420,00 |        |
| RR3MP2FP  |                       | %40                  | ✓                     | ✓               | ✓                           | 1 enversör röle 10A/250V AC | 10                          | 460,00 |        |
| RR3MP4F   |                       | %5-15                | ✓                     | ✓               |                             | 1 enversör röle 10A/250V AC | 10                          | 560,00 |        |
| RR3MP4FP  |                       | %5-15                | ✓                     | ✓               | ✓                           | 1 enversör röle 10A/250V AC | 10                          | 580,00 |        |
| RR3MP4FPN |                       | %5-15                | ✓                     | ✓               | Nötrsüz                     | ✓                           | 1 enversör röle 10A/250V AC | 10     | 580,00 |
| RR3MP5FN  |                       | %15                  | ✓                     | ✓               | Nötrsüz                     |                             | 1 enversör röle 10A/250V AC | 10     | 580,00 |

## Yıldız Üçgen

| Ürün Kodu | Besleme Gerilimi | Zaman Aralığı                                 | Fonksiyon                    | Kontrol Çıkışı         | Kutu Adedi | Birim Fiyatı (TL) |
|-----------|------------------|---|------------------------------|------------------------|------------|-------------------|
| RR3YU01   | 220V AC          | Yıldız:3-30s, Geçiş:50-500ms                  | Yıldız Üçgen                 | 2NA kontak 10A/250V AC | 10         | 480,00            |
| RR3YU02   |                  | Yıldız:3-30s,Geçiş:50-500ms, Sağ-Sol:0.6s-5dk | Yıldız Üçgen, Sağ sol rölesi | 2NA kontak 10A/250V AC | 10         | 480,00            |

## Ø22 mm Elektronik Zaman Röleleri

### Analog Zamanlayıcı



RZ3A1A30S2



RZ3A1A60S2

| Ürün Kodu  | Fonksiyon       | Zaman Aralığı | Çalışma Gerilimi | Kontakt Sayısı       | Kutu Adedi | Birim Fiyatı (TL) |
|------------|-----------------|---------------|------------------|----------------------|------------|-------------------|
| RZ3A1A30M2 | Çekmede Gecikme | 0,5-30 dk     | 10-30V DC        | PNP Transistör Çıkış | 1          | 375,00            |
| RZ3A1A60M2 | Çekmede Gecikme | 1-60 dk       | 10-30V DC        | PNP Transistör Çıkış | 1          | 375,00            |
| RZ3A1A30S2 | Çekmede Gecikme | 0,1-30 sn     | 10-30V DC        | PNP Transistör Çıkış | 1          | 375,00            |
| RZ3A1A60S2 | Çekmede Gecikme | 0,1-60 sn     | 10-30V DC        | PNP Transistör Çıkış | 1          | 375,00            |

## 36x36 mm Elektronik Röleler

### Analog Zamanlayıcı



RZ1A1A12S-25

### Tek Röleli

| Ürün Kodu    | Fonksiyon         | Zaman Aralığı  | Çalışma Gerilimi    | Kontakt Sayısı    | Kutu Adedi | Birim Fiyatı (TL) |
|--------------|-------------------|----------------|---------------------|-------------------|------------|-------------------|
| RZ1A1A03*-1  | Çekmede Gecikme   | 0.3 - 3 sn/dk  | 12V AC/DC           | 1 Değişken Kontak | 1          | 570,00            |
| RZ1A1A03*-25 | Çekmede Gecikme   | 0.3 - 3 sn/dk  | 24V AC/DC - 220V AC | 1 Değişken Kontak | 1          | 570,00            |
| RZ1A1A06*-1  | Çekmede Gecikme   | 0.6 - 6 sn/dk  | 12V AC/DC           | 1 Değişken Kontak | 1          | 570,00            |
| RZ1A1A06*-25 | Çekmede Gecikme   | 0.6 - 6 sn/dk  | 24V AC/DC - 220V AC | 1 Değişken Kontak | 1          | 570,00            |
| RZ1A1A12*-1  | Çekmede Gecikme   | 1.2 - 12 sn/dk | 12V AC/DC           | 1 Değişken Kontak | 1          | 570,00            |
| RZ1A1A12*-25 | Çekmede Gecikme   | 1.2 - 12 sn/dk | 24V AC/DC - 220V AC | 1 Değişken Kontak | 1          | 570,00            |
| RZ1A1A30*-1  | Çekmede Gecikme   | 3 - 30 sn/dk   | 12V AC/DC           | 1 Değişken Kontak | 1          | 570,00            |
| RZ1A1A30*-25 | Çekmede Gecikme   | 3 - 30 sn/dk   | 24V AC/DC - 220V AC | 1 Değişken Kontak | 1          | 570,00            |
| RZ1A1A60-1   | Çekmede Gecikme   | 6 - 60 sn/dk   | 12V AC/DC           | 1 Değişken Kontak | 1          | 570,00            |
| RZ1A1A60-25  | Çekmede Gecikme   | 6 - 60 sn/dk   | 24V AC/DC - 220V AC | 1 Değişken Kontak | 1          | 570,00            |
| RZ1A1B03*-1  | Bırakmada Gecikme | 0.3 - 3 sn/dk  | 12V AC/DC           | 1 Değişken Kontak | 1          | 570,00            |
| RZ1A1B03*-25 | Bırakmada Gecikme | 0.3 - 3 sn/dk  | 24V AC/DC - 220V AC | 1 Değişken Kontak | 1          | 570,00            |
| RZ1A1B06*-1  | Bırakmada Gecikme | 0.6 - 6 sn/dk  | 12V AC/DC           | 1 Değişken Kontak | 1          | 570,00            |
| RZ1A1B06*-25 | Bırakmada Gecikme | 0.6 - 6 sn/dk  | 24V AC/DC - 220V AC | 1 Değişken Kontak | 1          | 570,00            |
| RZ1A1B12*-1  | Bırakmada Gecikme | 1.2 - 12 sn/dk | 12V AC/DC           | 1 Değişken Kontak | 1          | 570,00            |
| RZ1A1B12*-25 | Bırakmada Gecikme | 1.2 - 12 sn/dk | 24V AC/DC - 220V AC | 1 Değişken Kontak | 1          | 570,00            |
| RZ1A1B30*-1  | Bırakmada Gecikme | 3 - 30 sn/dk   | 12V AC/DC           | 1 Değişken Kontak | 1          | 570,00            |
| RZ1A1B30*-25 | Bırakmada Gecikme | 3 - 30 sn/dk   | 24V AC/DC - 220V AC | 1 Değişken Kontak | 1          | 570,00            |
| RZ1A1B60-1   | Bırakmada Gecikme | 6 - 60 sn/dk   | 12V AC/DC           | 1 Değişken Kontak | 1          | 570,00            |
| RZ1A1B60-25  | Bırakmada Gecikme | 6 - 60 sn/dk   | 24V AC/DC - 220V AC | 1 Değişken Kontak | 1          | 570,00            |



RZ1A2C06S-2

## Çift Röleli

| Ürün Kodu   | Fonksiyon                    | Zaman Aralığı | Çalışma Gerilimi | Kontakt Sayısı                               | Kutu Adedi | Birim Fiyatı (TL) |
|-------------|------------------------------|---------------|------------------|--|------------|-------------------|
| RZ1A2C03*-1 | Çekmede ve Bırakmada Gecikme | 0.3 - 3 sn/dk | 12V AC/DC        | 1 Değişken Kontakt + 1 Normalde Açık Kontakt | 1          | 650,00            |
| RZ1A2C03*-2 | Çekmede ve Bırakmada Gecikme | 0.3 - 3 sn/dk | 24V AC/DC        | 1 Değişken Kontakt + 1 Normalde Açık Kontakt | 1          | 650,00            |
| RZ1A2C03*-5 | Çekmede ve Bırakmada Gecikme | 0.3 - 3 sn/dk | 220V AC          | 1 Değişken Kontakt + 1 Normalde Açık Kontakt | 1          | 650,00            |
| RZ1A2C06*-1 | Çekmede ve Bırakmada Gecikme | 0.6 - 6 sn/dk | 12V AC/DC        | 1 Değişken Kontakt + 1 Normalde Açık Kontakt | 1          | 650,00            |
| RZ1A2C06*-2 | Çekmede ve Bırakmada Gecikme | 0.6 - 6 sn/dk | 24V AC/DC        | 1 Değişken Kontakt + 1 Normalde Açık Kontakt | 1          | 650,00            |
| RZ1A2C06*-5 | Çekmede ve Bırakmada Gecikme | 0.6 - 6 sn/dk | 220V AC          | 1 Değişken Kontakt + 1 Normalde Açık Kontakt | 1          | 650,00            |
| RZ1A2C12*-1 | Çekmede ve Bırakmada Gecikme | 1.2 -12 sn/dk | 12V AC/DC        | 1 Değişken Kontakt + 1 Normalde Açık Kontakt | 1          | 650,00            |
| RZ1A2C12*-2 | Çekmede ve Bırakmada Gecikme | 1.2 -12 sn/dk | 24V AC/DC        | 1 Değişken Kontakt + 1 Normalde Açık Kontakt | 1          | 650,00            |
| RZ1A2C12*-5 | Çekmede ve Bırakmada Gecikme | 1.2 -12 sn/dk | 220V AC          | 1 Değişken Kontakt + 1 Normalde Açık Kontakt | 1          | 650,00            |
| RZ1A2C30*-1 | Çekmede ve Bırakmada Gecikme | 3 - 30 sn/dk  | 12V AC/DC        | 1 Değişken Kontakt + 1 Normalde Açık Kontakt | 1          | 650,00            |
| RZ1A2C30*-2 | Çekmede ve Bırakmada Gecikme | 3 - 30 sn/dk  | 24V AC/DC        | 1 Değişken Kontakt + 1 Normalde Açık Kontakt | 1          | 650,00            |
| RZ1A2C30*-5 | Çekmede ve Bırakmada Gecikme | 3 - 30 sn/dk  | 220V AC          | 1 Değişken Kontakt + 1 Normalde Açık Kontakt | 1          | 650,00            |
| RZ1A2C60-1  | Çekmede ve Bırakmada Gecikme | 6 - 60 sn/dk  | 12V AC/DC        | 1 Değişken Kontakt + 1 Normalde Açık Kontakt | 1          | 650,00            |
| RZ1A2C60-2  | Çekmede ve Bırakmada Gecikme | 6 - 60 sn/dk  | 24V AC/DC        | 1 Değişken Kontakt + 1 Normalde Açık Kontakt | 1          | 650,00            |
| RZ1A2C60-5  | Çekmede ve Bırakmada Gecikme | 6 - 60 sn/dk  | 220V AC          | 1 Değişken Kontakt + 1 Normalde Açık Kontakt | 1          | 650,00            |

\* Zaman Modu: S: saniye (sn); M: dakika(dk)

Not 1: 48x48 çerçeve talepedildiği takdirde ücretsiz olarak tedarik edilir.

Not 2: Tüm elektronik röleler RS1P08 Soketle birlikte kullanılmaktadır.



RZ1D1B-1

## Dijital Zaman Röleleri

| Ürün Kodu | Çalışma Gerilimi | Kontakt Sayısı     | Zaman Aralığı      | Fonksiyon* |   |    |    |    |    |    |    |   |   |   |   | Kutu Adedi | Birim Fiyatı (TL) |
|-----------|------------------|--------------------|--------------------|------------|---|----|----|----|----|----|----|---|---|---|---|------------|-------------------|
|           |                  |                    |                    | A          | B | F1 | F2 | S1 | S2 | S3 | S4 | I | P | R |   |            |                   |
| RZ1D1S-1  | 12V AC/DC        | 1 Değişken Kontakt | 0.1 sn-99 h.59 min | √          | √ | √  | √  | √  | √  | √  | √  | √ | √ | √ | √ | 1          | 1420,00           |
| RZ1D1S-2  | 24V AC/DC        | 1 Değişken Kontakt | 0.1 sn-99 h.59 min | √          | √ | √  | √  | √  | √  | √  | √  | √ | √ | √ | √ | 1          | 1420,00           |
| RZ1D1S-4  | 110V AC          | 1 Değişken Kontakt | 0.1 sn-99 h.59 min | √          | √ | √  | √  | √  | √  | √  | √  | √ | √ | √ | √ | 1          | 1420,00           |
| RZ1D1S-5  | 220V AC          | 1 Değişken Kontakt | 0.1 sn-99 h.59 min | √          | √ | √  | √  | √  | √  | √  | √  | √ | √ | √ | √ | 1          | 1420,00           |
| RZ1D1B-1  | 12V AC/DC        | 1 Değişken Kontakt | 0.1 sn-99 h.59 min | √          | √ | √  | √  | √  | √  | √  | √  | √ | √ | √ | √ | 1          | 1420,00           |
| RZ1D1B-2  | 24V AC/DC        | 1 Değişken Kontakt | 0.1 sn-99 h.59 min | √          | √ | √  | √  | √  | √  | √  | √  | √ | √ | √ | √ | 1          | 1420,00           |
| RZ1D1B-5  | 220V AC          | 1 Değişken Kontakt | 0.1 sn-99 h.59 min | √          | √ | √  | √  | √  | √  | √  | √  | √ | √ | √ | √ | 1          | 1420,00           |
| RZ1D1R-1  | 12V AC/DC        | 1 Değişken Kontakt | 0.1 sn-99 h.59 min | √          | √ | √  | √  | √  | √  | √  | √  | √ | √ | √ | √ | 1          | 1420,00           |
| RZ1D1R-2  | 24V AC/DC        | 1 Değişken Kontakt | 0.1 sn-99 h.59 min | √          | √ | √  | √  | √  | √  | √  | √  | √ | √ | √ | √ | 1          | 1420,00           |
| RZ1D1R-5  | 220V AC          | 1 Değişken Kontakt | 0.1 sn-99 h.59 min | √          | √ | √  | √  | √  | √  | √  | √  | √ | √ | √ | √ | 1          | 1420,00           |



RZ1D1C-5

## Dijital Sayıcılar

| Ürün Kodu | Çalışma Gerilimi | Kontakt Sayısı     | Sayma Girişi   | Reset Girişi   | Kutu Adedi | Birim Fiyatı (TL) |
|-----------|------------------|--------------------|----------------|----------------|------------|-------------------|
| RZ1D1C-2  | 24V AC/DC        | 1 Değişken Kontakt | 12-30V DC Pals | 12-30V DC Pals | 1          | 1420,00           |
| RZ1D1C-5  | 220V AC          | 1 Değişken Kontakt | 12-30V DC Pals | 12-30V DC Pals | 1          | 1420,00           |



RDA1A

## Dijital Panelmetreler

| Ürün Kodu | Tip          | Çalışma Gerilimi | Kontakt Sayısı     | Ölçme Girişi           | Kutu Adedi | Birim Fiyatı (TL) |
|-----------|--------------|------------------|--------------------|------------------------|------------|-------------------|
| RDA1A     | Ampermetre   | 220/230V AC      | 1 Değişken Kontakt | 0-5 A                  | 1          | 1460,00           |
| RDV1A     | Voltmetre    | 220/230V AC      | 1 Değişken Kontakt | 0-600V AC              | 1          | 1530,00           |
| RDH1A     | Frekansmetre | 220/230V AC      | 1 Değişken Kontakt | 100-250V AC / 30-70 Hz | 1          | 1200,00           |



RAM1S

## Motor Koruma Rölesi

| Ürün Kodu | Çalışma Gerilimi | Kontakt Sayısı     | Faz Sırası Koruması | Faz Kaybı Koruması | Kutu Adedi | Birim Fiyatı (TL) |
|-----------|------------------|--------------------|---------------------|--------------------|------------|-------------------|
| RAM1S     | 3x380V AC        | 1 Değişken Kontakt | √                   | √                  | 1          | 920,00            |

## 48x48 mm Elektronik Röleleri



RZ4D1S208K

## Dijital Zaman Röleleri

| Ürün Kodu  | Çalışma Gerilimi | Kontakt Sayısı     | Zaman Aralığı      | Fonksiyon* |   |    |    |    |    |    |    |   |   | Kutu Adedi | Birim Fiyatı (TL) |   |         |
|------------|------------------|--------------------|--------------------|------------|---|----|----|----|----|----|----|---|---|------------|-------------------|---|---------|
|            |                  |                    |                    | A          | B | F1 | F2 | S1 | S2 | S3 | S4 | I | P |            |                   | R |         |
| RZ4D1S108P | 12V AC/DC        | 1 Değişken Kontakt | 0.1 sn-99 h.59 min | √          | √ | √  | √  | √  | √  | √  | √  | √ | √ | √          | √                 | 1 | 1250,00 |
| RZ4D1S208P | 24V AC/DC        | 1 Değişken Kontakt | 0.1 sn-99 h.59 min | √          | √ | √  | √  | √  | √  | √  | √  | √ | √ | √          | √                 | 1 | 1250,00 |
| RZ4D1S408P | 110V AC          | 1 Değişken Kontakt | 0.1 sn-99 h.59 min | √          | √ | √  | √  | √  | √  | √  | √  | √ | √ | √          | √                 | 1 | 1250,00 |
| RZ4D1S508P | 230V AC          | 1 Değişken Kontakt | 0.1 sn-99 h.59 min | √          | √ | √  | √  | √  | √  | √  | √  | √ | √ | √          | √                 | 1 | 1250,00 |
| RZ4D1S108K | 12V AC/DC        | 1 Değişken Kontakt | 0.1 sn-99 h.59 min | √          | √ | √  | √  | √  | √  | √  | √  | √ | √ | √          | √                 | 1 | 1350,00 |
| RZ4D1S208K | 24V AC/DC        | 1 Değişken Kontakt | 0.1 sn-99 h.59 min | √          | √ | √  | √  | √  | √  | √  | √  | √ | √ | √          | √                 | 1 | 1350,00 |
| RZ4D1S408K | 110V AC          | 1 Değişken Kontakt | 0.1 sn-99 h.59 min | √          | √ | √  | √  | √  | √  | √  | √  | √ | √ | √          | √                 | 1 | 1350,00 |
| RZ4D1S508K | 230V AC          | 1 Değişken Kontakt | 0.1 sn-99 h.59 min | √          | √ | √  | √  | √  | √  | √  | √  | √ | √ | √          | √                 | 1 | 1350,00 |
| RZ4D1B108P | 12V AC/DC        | 1 Değişken Kontakt | 0.1 sn-99 h.59 min | √          | √ | √  | √  | √  | √  | √  | √  | √ | √ | √          | √                 | 1 | 1290,00 |
| RZ4D1B208P | 24V AC/DC        | 1 Değişken Kontakt | 0.1 sn-99 h.59 min | √          | √ | √  | √  | √  | √  | √  | √  | √ | √ | √          | √                 | 1 | 1290,00 |
| RZ4D1B508P | 230V AC          | 1 Değişken Kontakt | 0.1 sn-99 h.59 min | √          | √ | √  | √  | √  | √  | √  | √  | √ | √ | √          | √                 | 1 | 1290,00 |
| RZ4D1B108K | 12V AC/DC        | 1 Değişken Kontakt | 0.1 sn-99 h.59 min | √          | √ | √  | √  | √  | √  | √  | √  | √ | √ | √          | √                 | 1 | 1400,00 |
| RZ4D1B208K | 24V AC/DC        | 1 Değişken Kontakt | 0.1 sn-99 h.59 min | √          | √ | √  | √  | √  | √  | √  | √  | √ | √ | √          | √                 | 1 | 1400,00 |
| RZ4D1B508K | 230V AC          | 1 Değişken Kontakt | 0.1 sn-99 h.59 min | √          | √ | √  | √  | √  | √  | √  | √  | √ | √ | √          | √                 | 1 | 1400,00 |
| RZ4D1R108P | 12V AC/DC        | 1 Değişken Kontakt | 0.1 sn-99 h.59 min | √          | √ | √  | √  | √  | √  | √  | √  | √ | √ | √          | √                 | 1 | 1290,00 |
| RZ4D1R208P | 24V AC/DC        | 1 Değişken Kontakt | 0.1 sn-99 h.59 min | √          | √ | √  | √  | √  | √  | √  | √  | √ | √ | √          | √                 | 1 | 1290,00 |
| RZ4D1R508P | 230V AC          | 1 Değişken Kontakt | 0.1 sn-99 h.59 min | √          | √ | √  | √  | √  | √  | √  | √  | √ | √ | √          | √                 | 1 | 1290,00 |
| RZ4D1R108K | 12V AC/DC        | 1 Değişken Kontakt | 0.1 sn-99 h.59 min | √          | √ | √  | √  | √  | √  | √  | √  | √ | √ | √          | √                 | 1 | 1400,00 |
| RZ4D1R208K | 24V AC/DC        | 1 Değişken Kontakt | 0.1 sn-99 h.59 min | √          | √ | √  | √  | √  | √  | √  | √  | √ | √ | √          | √                 | 1 | 1400,00 |
| RZ4D1R508K | 230V AC          | 1 Değişken Kontakt | 0.1 sn-99 h.59 min | √          | √ | √  | √  | √  | √  | √  | √  | √ | √ | √          | √                 | 1 | 1400,00 |



RZ4D1S208P

## Dijital Sayıcılar

| Ürün Kodu  | Çalışma Gerilimi | Kontakt Sayısı     | Sayma Girişi   | Reset Girişi   | Kutu Adedi | Birim Fiyatı (TL) |
|------------|------------------|--------------------|----------------|----------------|------------|-------------------|
| RZ4D1C208P | 24V AC/DC        | 1 Değişken Kontakt | 12-30V Dc Pals | 12-30V Dc Pals | 1          | 1290,00           |
| RZ4D1C508P | 230V AC          | 1 Değişken Kontakt | 12-30V Dc Pals | 12-30V Dc Pals | 1          | 1290,00           |
| RZ4D1C208K | 24V AC/DC        | 1 Değişken Kontakt | 12-30V Dc Pals | 12-30V Dc Pals | 1          | 1400,00           |
| RZ4D1C508K | 230V AC          | 1 Değişken Kontakt | 12-30V Dc Pals | 12-30V Dc Pals | 1          | 1400,00           |

## \*Fonksiyonlar

A: Çekmede Gecikme

B: Bırakmada Gecikme

F1: Flaşör, Çekmede Gecikme

F2: Flaşör, Bırakmada Gecikme

S1: Startlı Bırakmada Gecikme

S2: Startlı Çekmede Gecikme

S3: Start Kesilmesi ile Bırakmada

S4: Startlı Çekmede Gecikme (2)

I: Bekleme (Inhibit)

P: Ön Panelden Start

R: Reserv

EMAS®

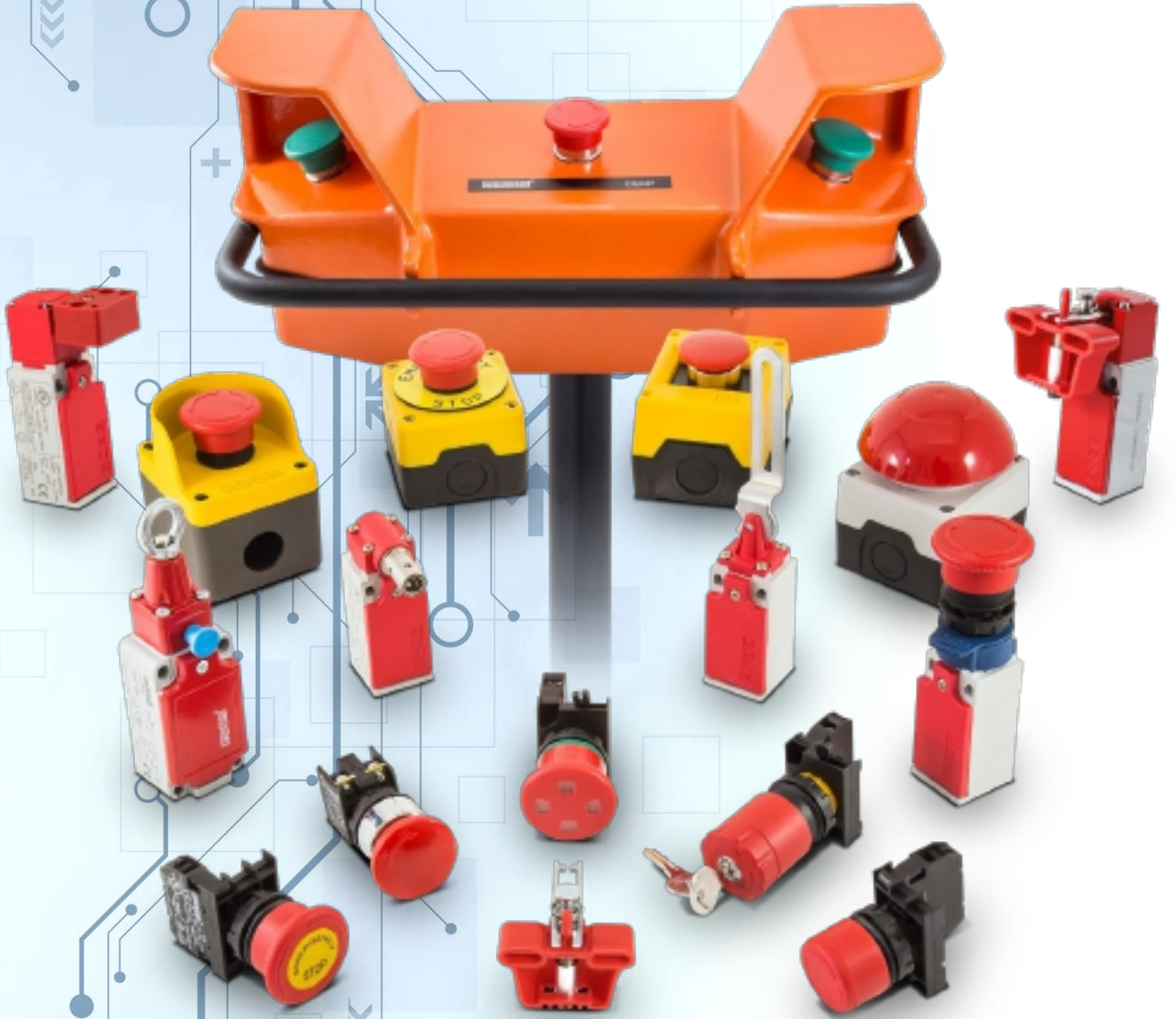

GÜVENLİK  
GRUBU ÜRÜNLERİ



CP200EP



CP200EA30

## Acil Stop Butonu

### CP/CM Serisi Şoklu Tip Acil Stop

| Ürün Kodu  | Tip                 | Kontakt Düzeni | Çap (mm) | Renk | Kutu Adedi | Birim Fiyatı (TL) |
|------------|---------------------|----------------|----------|------|------------|-------------------|
| CP200E30   |                     | 1 NK           | 30       | ●    | 10         | 145,00            |
| CP200ES30  | Sinyalli            | 1 NK           | 30       | ●    | 10         | 160,00            |
| CP200EA30  | Anahtarlı           | 1 NK           | 30       | ●    | 10         | 290,00            |
| CP200ECN30 | Çekmeli             | 1 NK           | 30       | ●    | 10         | 160,00            |
| CP200ECS30 | Sinyalli, Çekmeli   | 1 NK           | 30       | ●    | 10         | 193,00            |
| CP200E     | Çevirmeli           | 1 NK           | 40       | ●    | 10         | 145,00            |
| CP200EE    | Çevirmeli, Etiketli | 1 NK           | 40       | ●    | 10         | 145,00            |
| CP200EK30  | Çevirmeli           | 1 NK           | 30       | ●    | 10         | 145,00            |
| CP200EP    | Pencereli           | 1 NK           | 40       | ●    | 10         | 175,00            |
| CM200E     | Çevirmeli           | 1 NK           | 40       | ●    | 10         | 190,00            |
| CM200EE    | Çevirmeli, Etiketli | 1 NK           | 40       | ●    | 10         | 190,00            |



B200E30



B200EE

### B Serisi Acil Stop

| Ürün Kodu | Tip      | Kontakt Düzeni | Çap (mm) | Renk | Kutu Adedi | Birim Fiyatı (TL) |
|-----------|----------|----------------|----------|------|------------|-------------------|
| B200E30   |          | 1 NK           | 30       | ●    | 10         | 122,00            |
| B102E30   |          | 1 NA + 1 NK    | 30       | ●    | 10         | 162,00            |
| B200E     |          | 1 NK           | 40       | ●    | 10         | 122,00            |
| B200EE    | Etiketli | 1 NK           | 40       | ●    | 10         | 122,00            |
| B102E     |          | 1 NA + 1 NK    | 40       | ●    | 10         | 162,00            |
| B200E60   |          | 1 NK           | 60       | ●    | 5          | 122,00            |
| B102E60   |          | 1 NA + 1 NK    | 60       | ●    | 5          | 162,00            |
| B200EG    |          | 1 NK           | 40       | ●    | 10         | 122,00            |



KB12E

### KB Serisi Acil Stop

| Ürün Kodu | Kontakt Düzeni | Renk | Kutu Adedi | Birim Fiyatı (TL) |
|-----------|----------------|------|------------|-------------------|
| KB12E     | 1 NK           | ●    | 10         | 173,00            |
| KB14E     | 1 NA + 1 NK    | ●    | 10         | 191,00            |



H200EE

### H Serisi Acil Stop (30 mm)

| Ürün Kodu | Tip                 | Kontakt Düzeni | Çap (mm) | Renk | Kutu Adedi | Birim Fiyatı (TL) |
|-----------|---------------------|----------------|----------|------|------------|-------------------|
| H200EE    | Çevirmeli, Etiketli | 1 NK           | 40       | ●    | 10         | 135,00            |

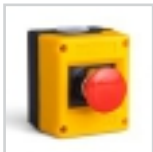

PK1SE

## Acil Stop Kumanda Kutusu

### PK Serisi

| Ürün Kodu | Buton Sayısı | Özellik           | Kutu Rengi | Kutu Adedi | Birim Fiyatı (TL) |
|-----------|--------------|-------------------|------------|------------|-------------------|
| PK1SE     | Tekli        | Acil Stop Butonlu | Sarı-Siyah | 1          | 293,00            |



P1EC400E40K

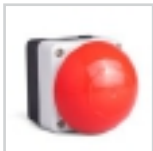

P1C400E72

### P Serisi

| Ürün Kodu   | Buton Sayısı | Özellik             | Kutu Rengi | Kutu Adedi | Birim Fiyatı (TL) |
|-------------|--------------|---------------------|------------|------------|-------------------|
| P1EC400E40  | Tekli        | Acil Stop           | Sarı-Siyah | 1          | 211,00            |
| P1EC400E40K | Tekli        | Acil Stop, Etiketli | Sarı-Siyah | 1          | 265,00            |
| P1C400E72   | Tekli        | 72mm. Acil Stop     | Gri-Siyah  | 1          | 274,00            |



M1C200E40

### M Serisi (Metal)

| Ürün Kodu | Buton Sayısı | Özellik             | Kutu Rengi | Kutu Adedi | Birim Fiyatı (TL) |
|-----------|--------------|---------------------|------------|------------|-------------------|
| M1C200E40 | Tekli        | Acil Stop           | Sarı-Gri   | 1          | 530,00            |
| M1C200EE  | Tekli        | Acil Stop, Etiketli | Sarı-Gri   | 1          | 530,00            |

## Sınır Şalter



L5K23LEM411



L5K23BEM621



L5K23LUM324



L5K23LUM323

### L5 Serisi, Plastik Gövde Yavaş Hareketli

| Ürün Kodu    | Uç Eleman Tipi        | Duyar Blok Konstrüksiyonu | Uç Eleman Malzeme | Kutu Adedi | Birim Fiyatı (TL) |
|--------------|-----------------------|---------------------------|-------------------|------------|-------------------|
| L5K23LEM411* | Menteşe               | Plastik                   | Metal             | 1          | 208,00            |
| L5K23LEM412* | Menteşe               | Plastik                   | Metal             | 1          | 208,00            |
| L5K23LEM511* | Menteşe               | Plastik                   | Metal             | 1          | 208,00            |
| L5K23LEM621* | Menteşe               | Plastik                   | Metal             | 1          | 208,00            |
| L5K23LEM622* | Menteşe               | Plastik                   | Metal             | 1          | 208,00            |
| L5K23BEM621* | Döner Uç              | Plastik                   | Metal             | 1          | 309,00            |
| L5K23LUM320* | Düz ve Kıvrık Anahtar | Plastik                   | Metal             | 1          | 296,00            |
| L5K23LUM321* | Kıvrık Anahtar        | Plastik                   | Metal             | 1          | 266,00            |
| L5K23LUM322* | Düz Anahtar           | Plastik                   | Metal             | 1          | 266,00            |
| L5K23LUM323* | Toleranslı Anahtar    | Plastik                   | Metal             | 1          | 309,00            |
| L5K23LUM324* | Toleranslı Anahtar    | Plastik                   | Metal             | 1          | 359,00            |
| L5K23CPDE*   | Acil Stop             | Plastik                   | Plastik           | 1          | 250,00            |



L51K23LUM321



L51K23HUM112

### L51 Serisi, Metal Gövde, Yavaş Hareketli

| Ürün Kodu     | Uç Eleman Tipi        | Duyar Blok Konstrüksiyonu | Uç Eleman Malzeme | Kutu Adedi | Birim Fiyatı (TL) |
|---------------|-----------------------|---------------------------|-------------------|------------|-------------------|
| L51K23LUM320* | Düz ve Kıvrık Anahtar | Metal                     | Metal             | 1          | 420,00            |
| L51K23LUM321* | Kıvrık Anahtar        | Metal                     | Metal             | 1          | 420,00            |
| L51K23LUM322* | Düz Anahtar           | Metal                     | Metal             | 1          | 395,00            |
| L51K23LUM323* | Toleranslı Anahtar    | Metal                     | Metal             | 1          | 433,00            |
| L51K23LUM324* | Toleranslı Anahtar    | Metal                     | Metal             | 1          | 486,00            |
| L51K23HUM111* | Metal Halka           | Metal                     | Metal             | 1          | 397,00            |
| L51K23HUM112* | Metal Halka, Resetli  | Metal                     | Metal             | 1          | 527,00            |

L51K23HUM111, L51K23HUM112 kodlu halatlı switchlerimizde maksimum kullanılacak halat boyunun 12 metredir.



L52K23HUM111



L52K23HUM112

### L52 Serisi, Metal Gövde, Yavaş Hareketli

| Ürün Kodu     | Uç Eleman Tipi        | Duyar Blok Konstrüksiyonu | Uç Eleman Malzeme | Kutu Adedi | Birim Fiyatı (TL) |
|---------------|-----------------------|---------------------------|-------------------|------------|-------------------|
| L52K23LUM320* | Düz ve Kıvrık Anahtar | Metal                     | Metal             | 1          | 495,00            |
| L52K23LUM321* | Kıvrık Anahtar        | Metal                     | Metal             | 1          | 495,00            |
| L52K23LUM322* | Düz Anahtar           | Metal                     | Metal             | 1          | 470,00            |
| L52K23LUM323* | Toleranslı Anahtar    | Metal                     | Metal             | 1          | 508,00            |
| L52K23LUM324* | Toleranslı Anahtar    | Metal                     | Metal             | 1          | 561,00            |
| L52K23HUM111* | Metal Halka           | Metal                     | Metal             | 1          | 472,00            |
| L52K23HUM112* | Metal Halka, Resetli  | Metal                     | Metal             | 1          | 602,00            |

\* Pozitif açma özelliği

Not:K25 (2NK+1NA) VE K27 (2NA+1NK) istenirse ürünün birim fiyatına 65,00TL eklenir.

L52K23HUM111, L52K23HUM112 kodlu halatlı switchlerimizde maksimum kullanılacak halat boyunun 12 metredir.



CEKPB



CEKPB

### Çift El Kontrol Paneli

| Ürün Kodu | Açıklama                                     | Renk | Ayak | Birim Fiyatı (TL) |
|-----------|--|------|------|-------------------|
| CEKP1     | 2 Yan, 1 Orta Delikli                        |      |      | 12770,00          |
| CEKP3     | 2 Yan, 3 Orta Delikli                        |      |      | 12940,00          |
| CEKP3G    | 2 Yan, 3 Orta Delikli, Gri                   |      |      | 12940,00          |
| CEKP5     | 2 Yan, 5 Orta Delikli                        |      |      | 13195,00          |
| CEKPA     | 2 Yan, 1 Orta Delikli                        |      | ✓    | 16800,00          |
| CEKPB     | 1 adet CM200E (orta), 2 adet CM100MY (2 yan) |      |      | 13510,00          |
| CEKPAB    | 1 adet CM200E (orta), 2 adet CM100MY (2 yan) |      | ✓    | 17370,00          |

| Ürün Kodu | Aksesuar                         | Birim Fiyatı (TL) |
|-----------|----------------------------------|-------------------|
| CEKA      | Çift El Kontrol Paneli İçin Ayak | 3860,00           |

EMAS®



VİNÇ GRUBU  
ÜRÜNLER

## Vinç Kumanda Kutuları



PVK2E



PVK4E



PVK6E



PVK8E

### PVK Serisi IP 65

| Ürün Kodu | Göz Sayısı | Hız       | Kutu Adedi | Birim Fiyatı (TL) |
|-----------|------------|-----------|------------|-------------------|
| PVK2E     | 2          | Tek Hızlı | 1          | 462,00            |
| PVK2X     | 2          | Boş       | 1          | 238,00            |
| PVK3E     | 3          | Tek Hızlı | 1          | 620,00            |
| PVK3X     | 2          | Boş       | 1          | 270,00            |
| PVK4E     | 4          | Tek Hızlı | 1          | 718,00            |
| PVK4X     | 4          | Boş       | 1          | 270,00            |
| PVK5E     | 5          | Tek Hızlı | 1          | 879,00            |
| PVK6E     | 6          | Tek Hızlı | 1          | 977,00            |
| PVK6X     | 6          | Boş       | 1          | 305,00            |
| PVK7E     | 7          | Tek Hızlı | 1          | 1255,00           |
| PVK8E     | 8          | Tek Hızlı | 1          | 1353,00           |



PV3E30B4



PV5T144



PV7E30B444



PV9E30B4444



PV9AC20C4444



PV9E30B222AA20

### PV Serisi IP 65

| Ürün Kodu    | Göz Sayısı | 1. Göz         | Kontakt | Hız             | Kutu Adedi | Birim Fiyatı (TL) |
|--------------|------------|----------------|---------|-----------------|------------|-------------------|
| PV2Z2        | 2          | 1.Delik Kapalı |         | Tek Hızlı       | 1          | 594,00            |
| PV2Z4        | 2          | 1.Delik Kapalı |         | Çift Hızlı      | 1          | 678,00            |
| PV2ZX        | 2          | 1.Delik Kapalı |         | Boş             | 1          | 305,00            |
| PV3AC20A2    | 3          | Anahtarlı      | 1NO     | Tek Hızlı       | 1          | 873,00            |
| PV3AC20B2    | 3          | Anahtarlı      | 1NC     | Tek Hızlı       | 1          | 853,00            |
| PV3E30B2     | 3          | Acil Stoplu    | 1NC     | Tek Hızlı       | 1          | 739,00            |
| PV3E30B3     | 3          | Acil Stoplu    | 1NC     | Tek Hızlı       | 1          | 739,00            |
| PV3E30B4     | 3          | Acil Stoplu    | 1NC     | Çift Hızlı      | 1          | 823,00            |
| PV3E30E2     | 3          | Acil Stoplu    | 2NC     | Tek Hızlı       | 1          | 778,00            |
| PV3E30E4     | 3          | Acil Stoplu    | 2NC     | Çift Hızlı      | 1          | 862,00            |
| PV3T12       | 3          | Körtapalı      |         | Tek Hızlı       | 1          | 608,00            |
| PV3T14       | 3          | Körtapalı      |         | Çift Hızlı      | 1          | 692,00            |
| PV3T1X       | 3          | Körtapalı      |         | Boş             | 1          | 326,00            |
| PV3X         | 3          |                |         | Boş             | 1          | 312,00            |
| PV4Z22       | 4          | 1.Delik Kapalı |         | Tek Hızlı       | 1          | 906,00            |
| PV4Z42       | 4          | 1.Delik Kapalı |         | Çift Tek Hızlı  | 1          | 990,00            |
| PV4Z44       | 4          | 1.Delik Kapalı |         | Çift Hızlı      | 1          | 1074,00           |
| PV4ZX        | 4          | 1.Delik Kapalı |         | Boş             | 1          | 342,00            |
| PV5AA20C24   | 5          | Anahtarlı      | 1NC+1NO | Tek-Çift Hızlı  | 1          | 1289,00           |
| PV5AC20A22   | 5          | Anahtarlı      | 1NO     | Tek Hızlı       | 1          | 1185,00           |
| PV5AC20B22   | 5          | Anahtarlı      | 1NC     | Tek Hızlı       | 1          | 1185,00           |
| PV5E30B22    | 5          | Acil Stoplu    | 1NC     | Tek Hızlı       | 1          | 1051,00           |
| PV5E30B2AC20 | 5          | Anahtarlı      | 1NC     | Tek Hızlı       | 1          | 1062,00           |
| PV5E30B33    | 5          | Acil Stoplu    | 1NC     | Tek Hızlı (2NA) | 1          | 1051,00           |
| PV5E30B42    | 5          | Acil Stoplu    | 1NC     | Çift-Tek Hızlı  | 1          | 1135,00           |
| PV5E30B44    | 5          | Acil Stoplu    | 1NC     | Çift Hızlı      | 1          | 1219,00           |
| PV5E30B4A20  | 5          | Anahtarlı      | 1NC     | Çift Hızlı      | 1          | 1126,00           |
| PV5E30E22    | 5          | Acil Stoplu    | 2NC     | Tek Hızlı       | 1          | 1090,00           |
| PV5E30E44    | 5          | Acil Stoplu    | 2NC     | Çift Hızlı      | 1          | 1258,00           |
| PV5E40B22    | 5          | Acil Stoplu    | 1NC     | Tek Hızlı       | 1          | 1051,00           |
| PV5E40C22    | 5          | Acil Stoplu    | 1NC+1NO | Tek Hızlı       | 1          | 1090,00           |
| PV5T122      | 4          | Körtapalı      |         | Tek Hızlı       | 1          | 920,00            |
| PV5T142      | 5          | Körtapalı      |         | Tek-Çift Hızlı  | 1          | 1004,00           |
| PV5T144      | 5          | Körtapalı      |         | Çift Hızlı      | 1          | 1088,00           |
| PV5X         | 5          |                |         | Boş             | 1          | 342,00            |
| PV6Z222      | 6          | 1.Delik Kapalı |         | Tek Hızlı       | 1          | 1246,00           |
| PV6Z444      | 6          | 1.Delik Kapalı |         | Çift Hızlı      | 1          | 1498,00           |
| PV6ZX        | 6          | 1.Delik Kapalı |         | Boş             | 1          | 400,00            |
| PV7AA20C222  | 7          | Anahtarlı      | 1NC+1NO | Tek Hızlı       | 1          | 1564,00           |
| PV7AC20A222  | 7          | Anahtarlı      | 1NO     | Tek Hızlı       | 1          | 1505,00           |
| PV7AC20A444  | 7          | Anahtarlı      | 1NO     | Çift Hızlı      | 1          | 1777,00           |
| PV7AC20B222  | 7          | Anahtarlı      | 1NC     | Tek Hızlı       | 1          | 1505,00           |
| PV7AC20B444  | 7          | Anahtarlı      | 1NC     | Çift Hızlı      | 1          | 1777,00           |



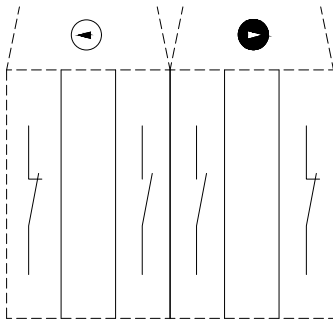

PV TEK HIZ

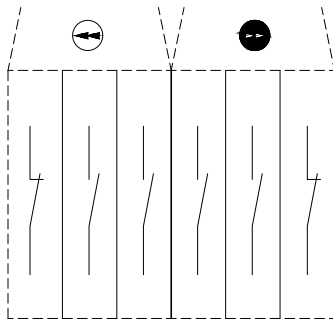

PV ÇİFT HIZ

## PV Serisi IP 65

| Ürün Kodu      | Göz Sayısı | 1. Göz                 | Kontakt | Hız        | Kutu Adedi | Birim Fiyatı (TL) |
|----------------|------------|------------------------|---------|------------|------------|-------------------|
| PV7E30B222     | 7          | Acil Stoplu            | 1NC     | Tek Hızlı  | 1          | 1391,00           |
| PV7E30E222     | 7          | Acil Stoplu            | 1NC+1NC | Tek Hızlı  | 1          | 1430,00           |
| PV7E30B22AC20  | 7          | Anahtarlı              | 1NC     | Tek Hızlı  | 1          | 1382,00           |
| PV7E30B333     | 7          | Acil Stoplu            | 1NC     | Tek Hızlı  | 1          | 1391,00           |
| PV7E30B422     | 7          | Acil Stoplu            | 1NC     | Tek Hızlı  | 1          | 1475,00           |
| PV7E30B444     | 7          | Acil Stoplu            | 1NC     | Çift Hızlı | 1          | 1643,00           |
| PV7E30B44AC20  | 7          | Anahtarlı              | 1NC     | Çift Hızlı | 1          | 1550,00           |
| PV7E30C422     | 7          | Acil Stoplu            | 1NC+1NO | Tek Hızlı  | 1          | 1514,00           |
| PV7E40B222     | 7          | Acil Stoplu            | 1NC     | Tek Hızlı  | 1          | 1391,00           |
| PV7E40B22AC20  | 7          | Anahtarlı              | 1NC     | Tek Hızlı  | 1          | 1382,00           |
| PV7E40B444     | 7          | Acil Stoplu            | 1NC     | Çift Hızlı | 1          | 1643,00           |
| PV7EA30B222    | 7          | Acil Stoplu            | 1NC     | Tek Hızlı  | 1          | 1536,00           |
| PV7EA30B444    | 7          | Acil Stoplu            | 1NC     | Çift Hızlı | 1          | 1788,00           |
| PV7T1222       | 7          | Körtapalı              |         | Tek Hızlı  | 1          | 1260,00           |
| PV7T1444       | 6          | Körtapalı              |         | Çift Hızlı | 1          | 1512,00           |
| PV7T1X         | 7          | Körtapalı              |         | Boş        | 1          | 414,00            |
| PV7X           | 7          |                        |         | Boş        | 1          | 400,00            |
| PV8E30B444S30  | 8          | Seçicili               | 1NC     | Çift Hızlı | 1          | 1825,00           |
| PV8Z2222       | 8          | 1.Delik Kapalı         |         | Tek Hızlı  | 1          | 1558,00           |
| PV8Z4444       | 8          | 1.Delik Kapalı         |         | Çift Hızlı | 1          | 1894,00           |
| PV8ZX          | 8          | 1.Delik Kapalı         |         | Boş        | 1          | 430,00            |
| PV9AC20C4444   | 9          | Anahtarlı              | 1NC+1NO | Çift Hızlı | 1          | 2212,00           |
| PV9AC30B4444   | 9          | Anahtarlı              | 1NC     | Çift Hızlı | 1          | 2212,00           |
| PV9E30B2222    | 9          | Acil Stoplu            | 1NC     | Tek Hızlı  | 1          | 1703,00           |
| PV9E30B222AA20 | 8          | Anahtarlı              | 1NC     | Tek Hızlı  | 1          | 1714,00           |
| PV9E30B222AC20 | 9          | Anahtarlı              | 1NC     | Tek Hızlı  | 1          | 1714,00           |
| PV9E30B4444    | 9          | Acil Stoplu            | 1NC     | Çift Hızlı | 1          | 2039,00           |
| PV9E30B444AA20 | 9          | Anahtarlı              | 1NC     | Çift Hızlı | 1          | 1966,00           |
| PV9E30B444AC20 | 9          | Anahtarlı              | 1NC     | Çift Hızlı | 1          | 1946,00           |
| PV9E30E2222    | 9          | Acil Stoplu            | 2NC     | Tek Hızlı  | 1          | 1742,00           |
| PV9E30E4444    | 9          | Acil Stoplu            | 2NC     | Çift Hızlı | 1          | 2078,00           |
| PV9E40B222AC20 | 9          | Anahtarlı              | 1NC     | Tek Hızlı  | 1          | 1694,00           |
| PV9E40B4444    | 9          | Acil Stoplu            | 1NC     | Çift Hızlı | 1          | 2039,00           |
| PV9E40B444AC20 | 9          | Anahtarlı              | 1NC     | Çift Hızlı | 1          | 1946,00           |
| PV9EA30B2222   | 9          | Anahtarlı, Acil Stoplu | 1NC     | Tek Hızlı  | 1          | 1848,00           |
| PV9EA30B4444   | 9          | Anahtarlı, Acil Stoplu | 1NC     | Çift Hızlı | 1          | 2184,00           |
| PV9T12222      | 9          | Körtapalı              |         | Tek Hızlı  | 1          | 1572,00           |
| PV9T14444      | 9          | Körtapalı              |         | Çift Hızlı | 1          | 1908,00           |
| PV9T1X         | 9          | Körtapalı              |         | Boş        | 1          | 444,00            |
| PV9X           | 9          |                        |         | Boş        | 1          | 430,00            |



PVCHBD



PV5T144



PVTHBD



PVTHSD

## PV Serisi Yedekleri

| Ürün Kodu | Tip                                  | Hız        | Renk | Kutu Adedi | Birim Fiyatı (TL) |
|-----------|--------------------------------------|------------|------|------------|-------------------|
| PVB1      | Start Kontakt Blok                   | -          | ●    | 20         | 40,00             |
| PVB2      | Stop Kontakt Blok                    | -          | ●    | 20         | 40,00             |
| PVCHBD    | Buton                                | Çift Hızlı | ○    | 10         | 43,00             |
| PVCHSD    | Buton                                | Çift Hızlı | ●    | 10         | 43,00             |
| PVTHBD    | Buton                                | Tek Hızlı  | ○    | 10         | 41,00             |
| PVTHSD    | Buton                                | Tek Hızlı  | ●    | 10         | 41,00             |
| PVA       | Adaptör                              |            |      | 1          | 40,00             |
| CP200EK30 | Kısa Çevirmeli Acil Stop 1 NK (40mm) |            | ●    | 10         | 145,00            |

## Çapraz Sınır Şalter, Metal Gövde, IP 65



CSM10



CSM02

| Ürün Kodu | Tip  | Özellik                | Kol Uzunluğu | Kutu Adedi | Birim Fiyatı (TL) |
|-----------|------|------------------------|--------------|------------|-------------------|
| CSM02     | 180° | 1 ileri, 1 geri kademe | 200 mm       | 1          | 1370,00           |
| CSM023    | 180° | 1 ileri, 1 geri kademe | 300 mm       | 1          | 1370,00           |
| CSM04     | 360° | 2 ileri, 2 geri kademe | 200 mm       | 1          | 1370,00           |
| CSM043    | 360° | 2 ileri, 2 geri kademe | 300 mm       | 1          | 1370,00           |
| CSM10     | 360° | Sonsuz Döner           | 200 mm       | 1          | 1670,00           |
| CSM103    | 360° | Sonsuz Döner           | 300 mm       | 1          | 1670,00           |

### CSM02

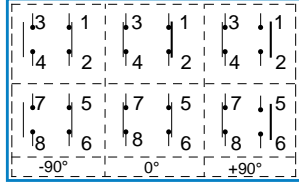

### CSM04

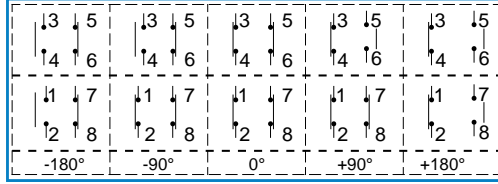

### CSM10

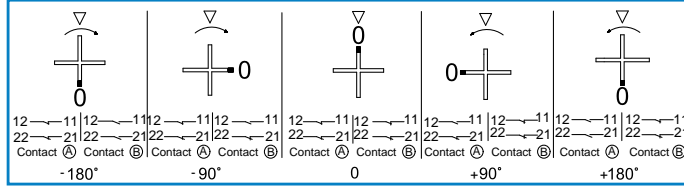

## Tur Sivici, IP67



VT2075



VT4075

| Ürün Kodu | Sivici Sayısı | Açı | Kontakt | Kutu Adedi | Birim Fiyatı (TL) |
|-----------|---------------|-----|---------|------------|-------------------|
| VT2***    | 2             | 20° | 2*CO    | 1          | 1100,00           |
| VT3***    | 3             | 20° | 3*CO    | 1          | 1320,00           |
| VT4***    | 4             | 20° | 4*CO    | 1          | 1560,00           |
| VT2***D   | 2             | 60° | 2*CO    | 1          | 1100,00           |
| VT3***D   | 3             | 60° | 3*CO    | 1          | 1320,00           |
| VT4***D   | 4             | 60° | 4*CO    | 1          | 1560,00           |

Not: Tur oranları 1/25, 1/50, 1/75, 1/100, 1/150, 1/200, 1/300'dür.

Tur oranı için \*\*\* yıldız yerine, tur oranı 3 hane olarak ifade edilmektedir.

Örnek: VT2050 → 2 sivici sayısını, 050 tur oranını belli eder.

## Tur Sivici Aksesuarları



VTKAPLİN



VTKAMA



VTKAMD

| Ürün Kodu | Açı | Birim Fiyatı (TL) |
|-----------|-----|-------------------|
| VTKAMA    | 20° | 4,50              |
| VTKAMD    | 60° | 4,50              |
| VTKAPLİN  |     | 135,00            |

EMAS®



# ASANSÖR GRUBU ÜRÜNLERİ



PARK4SB



PA3311



PA4411



PA4412



PA6601



PA1E40K



PA1BOS



PA4401



PA5503



PA8801

## Asansör Revizyon Kutuları

| Ürün Kodu | Göz Sayısı | Özellik   | Kutu Rengi | Kutu Adedi | Birim Fiyatı (TL) |
|-----------|------------|---|------------|------------|-------------------|
| PA1111    | 1          | B100AA21  | Sarı-Siyah |            | 360,00            |
| PA1171    | 1          | MBZS024S + BET60FLASH0  | Sarı-Siyah |            | 441,00            |
| PA1172    | 1          | MBZS012S  | Sarı-Siyah |            | 216,00            |
| PA1BOS    | 1          | Boş   | Sarı-Siyah | 1          | 81,00             |
| PA1E40K   | 1          | CP200E+BET60P   | Sarı-Siyah | 1          | 280,00            |
| PA2202    | 2          | CP200EP + EPREU1H   | Sarı-Siyah |            | 348,00            |
| PA2211    | 2          | B100DHL+B200EE  | Sarı-Siyah |            | 313,00            |
| PA2BOS    | 2          | Boş   | Sarı-Gri   | 1          | 110,00            |
| PA2BOSP   | 2          | Boş (1x22 mm+1xPano Priz Delikli )  | Sarı-Gri   |            | 110,00            |
| PA2E40P1  | 1          | B200E + EPREU1M   | Sarı-Gri   | 1          | 295,00            |
| PA3304    | 3          | B100DHL + CP200EP + EPREU1H + CMUHAFAZA   | Sarı-Gri   |            | 479,00            |
| PA3311    | 3          | B102K20HSZL + B200E + EPREU1M+BMUHAFAZA   | Sarı-Gri   | 1          | 514,00            |
| PA3312    | 3          | B102K20KY + B200E + EPREU1M   | Sarı-Gri   |            | 501,00            |
| PA3313    | 3          | CP102K20YY + CP200E + EPREU1M   | Sarı-Gri   |            | 547,00            |
| PA3BOS    | 3          | Boş   | Sarı-Gri   | 1          | 160,00            |
| PA3E40P1  | 3          | B202E + EPREU1M + Körtapa   | Sarı-Gri   |            | 359,00            |
| PA4401    | 4          | CP200E + + CP102K20HBOK + PSA020KD340AR   | Sarı-Siyah | 1          | 941,00            |
| PA4402    | 4          | B200E + BMUHAFAZA + B101DMOO + B606K20HBOK + PSA020KD340AR                                      | Sarı-Siyah |            | 916,00            |
| PA4403    | 4          | CP200E + CP100DMOO + CP102K20HBOK + PSA020ZS332AR   | Sarı-Siyah | 1          | 958,00            |
| PA4404    | 4          | B200E + B101DMOO + B606K20HBOK + PSA020ZS332AR (Rakorlu)  | Sarı-Siyah | 1          | 1035,00           |
| PA4405    | 4          | CP200E + CP100DM + CP101K20HBOK + PSA020ZT332AR (Miknatsız)                                     | Sarı-Siyah | 1          | 958,00            |
| PA4406    | 4          | CP200EP + CP101DBOD + CP101DHOD + PSA020ZS332AR + CMUHAFAZA (Rakorlu)                           | Sarı-Siyah | 1          | 945,00            |
| PA4407    | 4          | CP200EE + CP101DMOO + CP101K20HB + PSA020ZT332AR + CMUHAFAZA (Miknatsız)                        | Sarı-Siyah |            | 940,00            |
| PA4409    | 4          | CP200EP + CP100DMOO + CP808K20HBOK + PSA020ZA332AR  | Sarı-Siyah |            | 1041,00           |
| PA4411    | 4          | CP200E + CP100DY + CP101S20 + EPREU1M   | Sarı-Siyah | 1          | 615,00            |
| PA4412    | 4          | B200E + B100DHL + B100DSZ + EPREU1M   | Sarı-Siyah | 1          | 507,00            |
| PA4443    | 4          | CP200EP + CP101K20SMZO + CP808K20HBOK + PSA020ZS332AR   | Sarı-Siyah | 1          | 1116,00           |
| PA4444    | 4          | CP102EP + CP808K20HBOK + CP102K20SMZO + PSA020ZS332AR + CMUHAFAZA                               | Sarı-Siyah |            | 1140,00           |
| PA4445    | 4          | CP200EP + CMUHAFAZA + CP101DHOY + CP101DHOY + PSA020ZA332AR                                     | Sarı-Siyah |            | 951,00            |
| PA4446    | 4          | CP200EP + CMUHAFAZA + CP808K20HBOK + CP101K20SMZO + PSA020ZA332AR                               | Sarı-Siyah |            | 1133,00           |
| PA4BOS    | 4          | Boş (1 gözü pako, 3 gözü buton için)  | Sarı-Siyah | 1          | 160,00            |
| PA4BOSO   | 4          | Boş Özel (4 Gözü Buton için)  | Sarı-Siyah |            | 160,00            |
| PA5501    | 5          | CP200E + CP101DHOY + CP101DHOY + CMUHAFAZA + MBS024Y + EPREU1M + PSA020KD340AR                  | Sarı-Siyah | 1          | 1117,00           |
| PA5502    | 5          | B200EE + B100DHOY + B100DHOY + B101DMOO + B MUHAFAZA + PSA020ZT332AR                            | Sarı-Siyah |            | 1007,00           |
| PA5503    | 5          | CP200E + CP101DHOY + CP101DHOY + CP100DY + EPREU1M + PSA020KD340AR                              | Sarı-Siyah |            | 1178,00           |
| PA5BOS    | 5          | Boş   | Sarı-Siyah | 1          | 210,00            |
| PA6601    | 6          | CP200E + CMUHAFAZA + CP101K20HBOK + CP100DMOO + CP101S30 + CP101S30 + PSA020KD340AR             | Sarı-Siyah | 1          | 1353,00           |
| PA6602    | 6          | CP200E + CP102K20HB + CP100DM + CP101S30 + CP101S30+ PSA020KD340AR                              | Sarı-Siyah |            | 1348,00           |
| PA6603    | 6          | CP200EP + CMUHAFAZA + CP601DH + CP100DSZ + CP100DMOO + CP601DB + PSA020ZA332AR                  | Sarı-Siyah |            | 1297,00           |
| PA6BOS    | 6          | Boş   | Sarı-Siyah | 1          | 238,00            |
| PA8801    | 8          | CP200E + CP101DBOD + CP101DHOD + CP101K20HSZL + CP100DMOO + CP101S30 + CP101S30 + PSA020KD340AR | Sarı-Siyah | 1          | 1631,00           |
| PA8811    | 8          | B101DB + B100DHL + B100DH + B100DM + B100DSZ + EPREU1M + PSA020ZA431AR                          | Sarı-Siyah |            | 1169,00           |
| PA8BOS    | 8          | Boş   | Sarı-Siyah | 1          | 251,00            |
| PA8BOSB   | 8          | Boş Özel (8 Gözü Buton İçin )   | Sarı-Siyah |            | 251,00            |
| PA9971    | 9          | MB100DH + MB100DY + MB100DM + MB102DHOD + MB102DHOD + MB101S20 + MB200EE + EPREU1M + EPRUS1H    | Sarı-Siyah |            | 958,00            |
| PA9972    | 9          | MB100DH + MB100DY + MB100DM + MB102DHOD + MB102DHOD + MB200S20 + MB200EE + EPREU1M + EPRUS1H    | Sarı-Siyah |            | 939,00            |
| PA9BOS    | 9          | Boş   | Sarı-Siyah | 1          | 290,00            |
| PA9E40P2  | 9          | B102DHOD + B102DHOD + B100DH + B100DM + B100DY + B200EE + B102S20 + EPREU1M + EPRUS1H           | Sarı-Siyah | 1          | 1142,00           |
| PARK4B    | 3          | B102DBOD + B102DBOD + B200EE + TIPASOM  | Sarı-Siyah | 1          | 596,00            |
| PARK4BDM  | 4          | B100DBOD + B100DBOD + B100DMOO + B200EE   | Sarı-Siyah |            | 703,00            |
| PARK4BOS  | 4          | Boş   | Sarı-Siyah |            | 218,00            |
| PARK4CS1  | 4          | CP100DBOD + CP200EP + CP100DHOD + CP100DM   | Sarı-Siyah |            | 688,00            |
| PARK4M1   | 4          | CP102DBOD + CP200E + CP102DHOD + S100LK1  | Sarı-Siyah |            | 676,00            |
| PARK4M2   | 4          | CP101DBOD + CP200E + CP101DHOD + TIPASOM  | Sarı-Siyah |            | 655,00            |
| PARK4SB   | 4          | B102DBOD + B102DBOD + B200EE + B101S20  | Sarı-Siyah | 1          | 695,00            |
| PARK4SIB  | 4          | B102DBOD + B102DBOD + B200EE + S100K  | Sarı-Siyah |            | 617,00            |

Not: Kutular IP65'dir ancak üzerine takılan en düşük IP'li butonun IP'si kabul edilir.

## Aksesuarlar

| Ürün Kodu | Özellik                          | Malzeme | Birim Fiyatı (TL) |
|-----------|----------------------------------|---------|-------------------|
| PA4AA     | Asansör Kutusu 4'lü asma aparatı | Plastik | 30,00             |
| PA8AA     | Asansör Kutusu 8'li asma aparatı | Plastik | 55,00             |



Z70



Z71



Z72



Z73



Z7401



L5K13MEL123A



L5K23MUM332R



PSA010ZL123C



PSA010ZL123C



PSMK



PSMK

## Asansör Sivici

| Ürün Kodu | Renk                                   | Tip             | Kutu Adedi | Birim Fiyatı (TL) |
|-----------|--|-----------------|------------|-------------------|
| Z70       | Siyah                                  | Fiş             | 16         | 47,00             |
| Z71       | Siyah                                  | Priz-Tek Giriş  | 16         | 67,00             |
| Z72       | Siyah                                  | Priz-Çift Giriş | 16         | 67,00             |
| Z73       | Siyah                                  | Fiş             | 16         | 47,00             |
| Z7401     | Montaj Vidası M4*11,5 mm Şeffaf -Siyah | Priz-Tek Giriş  | 10         | 59,00             |

## Sınır Şalterler Grubu

| Ürün Kodu      | Uç Eleman Tipi                                 | Duyar Blok Konstrüksiyonu | Uç Eleman Malzemesi | Birim Fiyatı (TL) |
|----------------|--|---------------------------|---------------------|-------------------|
| L5K13MEL123*   | Açısal Makara Çift Yön                         | Plastik                   | Lastik              | 295,00            |
| L5K13MEL123A*  | Açısal Makara Çift Yön                         | Plastik                   | Lastik              | 319,00            |
| L5K13MEL123R   | Açısal Makara Çift Yön, Ayarlanabilir, Resetli | Plastik                   | Lastik              | 319,00            |
| L5K23MUM331R*  | Doğrusal Makara, Resetli                       | Plastik                   | Metal               | 224,00            |
| L5K23MUM332R*  | Doğrusal Makara, Resetli                       | Plastik                   | Metal               | 231,00            |
| L51K13MEL123*  | Açısal Makara Çift Yön                         | Metal                     | Lastik              | 503,00            |
| L51K13MEL123A* | Açısal Makara Çift Yön                         | Metal                     | Lastik              | 527,00            |
| L51K23MUM331R* | Doğrusal Makara, Resetli                       | Metal                     | Metal               | 422,00            |
| L51K23MUM332R* | Doğrusal Makara, Resetli                       | Metal                     | Metal               | 422,00            |

\* Pozitif açma özellikli →

## ByPass Pako Şalterler

| Ürün Kodu     | Anma Termik Akımı (A) | Açıklama                            | Kullanıldığı Yer                       | Devre Şeması | Birim Fiyatı (TL) |
|---------------|-----------------------|-------------------------------------|--|--------------|-------------------|
| PSA010ZL123S  | 10A                   | 48*48 mm çerçeveli standard tutamak | -                                      |              | 275,00            |
| PSA010ZL123C  | 10A                   | Çerçevesiz PSMK takılı              | -                                      |              | 311,00            |
| PSA010ZL123AR | 10A                   | Çerçevesiz Kutuya uygun tutamaklı   | -                                      |              | 275,00            |
| PSA010ZR221S  | 10A                   | 48*48 mm çerçeveli standard tutamak | -                                      |              | 231,00            |
| PSA010ZR221AR | 10A                   | Çerçevesiz Kutuya uygun tutamaklı   | -                                      |              | 231,00            |
| PSA020KD340AR | 20A                   | Çerçevesiz Kutuya uygun tutamaklı   | PA4401, PA4402, PA5501, PA6601, PA8801 |              | 374,00            |
| PSA020ZA431AR | 20A                   | Çerçevesiz Kutuya uygun tutamaklı   | PA8811                                 |              | 248,00            |
| PSA020ZT332AR | 20A                   | Çerçevesiz Kutuya uygun tutamaklı   | PA4405                                 |              | 361,00            |
| PSA020ZS332AR | 20A                   | Çerçevesiz Kutuya uygun tutamaklı   | PA4403, PA4404, PA4443                 |              | 332,00            |

## Aksesuarlar

| Ürün Kodu | Tip                                 | Kutu Adedi | Birim Fiyatı (TL) |
|-----------|-------------------------------------|------------|-------------------|
| PSMK      | 10-25 A arası Tutamak Koruma Kapağı | Plastik    | 47,00             |

EMAS®

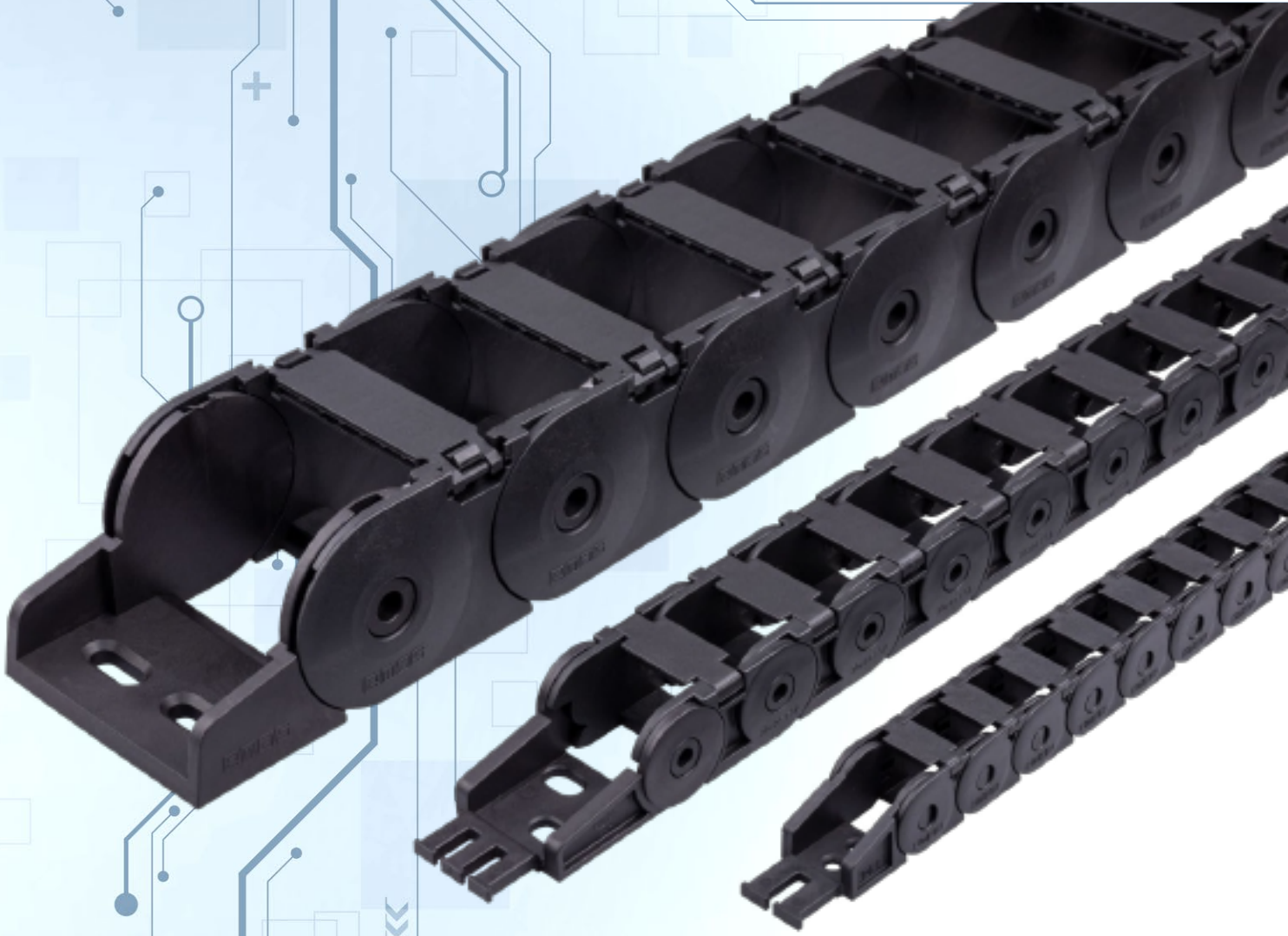

# HAREKETLİ KABLO TAŞIMA KANALI



HKP015015R1A



HKP020025R3A

| Ürün Kodu    | Malzeme | Yükseklik İçi Ölçüsü | Genişlik İçi Ölçüsü | Bükülme Yarı Çapı (Radüs) | Tip  | Kutu Adedi | 1 Metrelik Birim Fiyatı (TL) |
|--------------|---------|----------------------|---------------------|---------------------------|------|------------|------------------------------|
| HKP015015R1A | Plastik | 15 mm                | 15 mm               | 25 mm                     | Açık | 1 x 1 m    | 476,00                       |
| HKP020025R3A | Plastik | 20 mm                | 25 mm               | 40 mm                     | Açık | 1 x 1 m    | 365,00                       |
| HKP040060R5A | Plastik | 40 mm                | 60 mm               | 100 mm                    | Açık | 1 x 1 m    | 575,00                       |



HKP040060R5A

| Ürün Kodu    | Malzeme | Yükseklik İçi Ölçüsü | Genişlik İçi Ölçüsü | Özellik      | Kutu Adedi | Birim Fiyatı (TL) |
|--------------|---------|----------------------|---------------------|--------------|------------|-------------------|
| HKP015015ZDA | Plastik | 15 mm                | 15 mm               | Bağlantı İç  | 10         | 9,30              |
| HKP015015ZEA | Plastik | 15 mm                | 15 mm               | Bağlantı Dış | 10         | 9,30              |
| HKP015015ZKA | Plastik | 15 mm                | 15 mm               | Üst Kapak    | 100        | 4,20              |
| HKP020025ZDA | Plastik | 20 mm                | 25 mm               | Bağlantı İç  | 10         | 12,50             |
| HKP020025ZEA | Plastik | 20 mm                | 25 mm               | Bağlantı Dış | 10         | 12,50             |
| HKP020025ZKA | Plastik | 20 mm                | 25 mm               | Üst Kapak    | 100        | 5,20              |
| HKP040060ZDA | Plastik | 40 mm                | 60 mm               | Bağlantı İç  | 1          | 30,00             |
| HKP040060ZEA | Plastik | 40 mm                | 60 mm               | Bağlantı Dış | 1          | 30,00             |
| HKP040060ZKA | Plastik | 40 mm                | 60 mm               | Üst Kapak    | 20         | 8,20              |
| HKP040060ZSA | Plastik | 40 mm                | -                   | Seperatör    | 20         | 8,20              |



HKP015015ZDA



HKP015015ZEA



HKP015015ZKA



HKP020025ZDA



HKP020025ZEA



HKP020025ZKA



HKP040060ZSA

## BÜKÜLME YARIÇAPI (RADÜS)

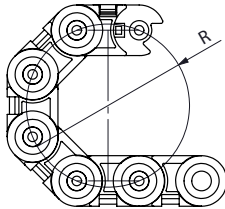

|    |        |
|----|--------|
| R1 | 25 mm  |
| R2 | 35 mm  |
| R3 | 40 mm  |
| R4 | 75 mm  |
| R5 | 100 mm |

|    |        |
|----|--------|
| R6 | 125 mm |
| R7 | 150 mm |
| R8 | 200 mm |
| R9 | 250 mm |

**B** Serisi Kumanda Butonları Seçim Tablosu

| Seri  | Kontakt Blok Kombinasyonu  | Buton Tipi   | Renk   | Yazı  |
|---|--|--|--|---|
| <b>B</b>  | <b>1</b> <b>K</b> <b>2</b>   | <b>D</b>   | <b>K</b>   | <b>1</b>  |
| <b>B</b> B Serisi Ø 22 mm Kumanda Butonu  | <b>Kontakt Blok Tipi</b><br><b>1</b> Start - Butonluk<br><b>2</b> Stop - Butonluk  | <b>Yaylı Tip Butonlar</b><br><b>D</b> Düz<br><b>F</b> Kalıcı<br><b>H</b> Çıkık<br><b>M</b> Mantar Ø 40 mm<br><b>Anahtarlı Tip Butonlar</b><br><b>AA20</b> 2 Pozisyonlu, kalıcı (0-I) ↕<br><b>AA21</b> 2 Pozisyonlu, dönüşlü (0-I) ↕<br><b>AA30</b> 3 Pozisyonlu, kalıcı (II-0-I) ↕<br><b>AA31</b> 3 Pozisyonlu, tek dönüşlü (II-0-I) ↕<br><b>AA32</b> 3 Pozisyonlu, çift dönüşlü (II-0-I) ↕<br><b>AC20</b> 2 Pozisyonlu, kalıcı (II-0-I) ↕<br><b>AC30</b> 3 Pozisyonlu, kalıcı (II-0-I) ↕<br>Ω Anahtarın çıkarılabildiği pozisyon<br><b>Seçici Tip Butonlar</b><br><b>S20</b> 2 Pozisyonlu, Kalıcı (0-I), 60° ↙<br><b>S21</b> 2 Pozisyonlu, Dönüşlü (0-I), 60° ↗<br><b>S30</b> 3 Pozisyonlu, Kalıcı (II-0-I), 60° ↘<br><b>S31</b> 3 Pozisyonlu, Tek Dönüşlü (II-0-I), 60° ↙<br><b>S32</b> 3 Pozisyonlu, Çift Dönüşlü (II-0-I), 60° ↗<br><b>SL20</b> 2 Pozisyonlu, Işıklı Kalıcı (0-I) ↙<br><b>SL21</b> 2 Pozisyonlu, Işıklı Dönüşlü (0-I) ↗<br><b>SL30</b> 3 Pozisyonlu, Işıklı Kalıcı (II-0-I) ↘<br><b>SL31</b> 3 Pozisyonlu, Işıklı Tek Dönüşlü (II-0-I) ↙<br><b>SL32</b> 3 Pozisyonlu, Işıklı Çift Dönüşlü (II-0-I) ↗<br><b>T20</b> 2 Pozisyonlu, Kalıcı (0-I), 90° ↘<br><b>T21</b> 2 Pozisyonlu, Dönüşlü (0-I), 90° ↗<br><b>R20</b> 2 Pozisyonlu, Kalıcı (0-I), 45° ↙<br><b>R21</b> 2 Pozisyonlu, Dönüşlü (0-I), 45° ↗<br><b>C</b> Mandallı Buton<br><b>Acil Stop Butonları</b><br><b>E30</b> Ø 30 mm, Çevirmeli<br><b>E</b> Ø 40 mm, Çevirmeli<br><b>EE</b> Ø 40 mm, Etiketli, Çevirmeli<br><b>E60</b> Ø 60 mm, Çevirmeli<br><b>EG</b> Ø 40 mm Pozisyon Göstergeli, Çevirmeli<br><b>Çiftli Butonlar</b><br><b>K20</b> Çiftli, Düz<br><b>K21</b> Çiftli, 1 Çıkık<br><b>K22</b> Çiftli, 2 Çıkık<br><b>B20</b> Büyük Çiftli Düz<br><b>B30</b> Üçüz Buton Bir Çıkık Stop<br><b>X</b> Sinyal | <b>Buton Rengi</b><br><b>B</b> Beyaz<br><b>K</b> Kırmızı<br><b>M</b> Mavi<br><b>S</b> Sarı<br><b>Y</b> Yeşil<br><b>H</b> Siyah Mat | <b>Buton Yazısı</b><br><b>0</b> 0 Yazılı<br><b>10</b> I-0 Yazılı<br><b>1</b> I Yazılı<br><b>2</b> II Yazılı<br><b>12</b> I-II Yazılı<br><b>L</b> LIGHT Yazılı<br><b>OD</b> OK Dikey Yazılı<br><b>OY</b> OK Yatay Yazılı<br><b>OK</b> OK Özel Yazılı<br><b>OO</b> OK Özel Yazılı<br><b>S</b> Siren İşareti<br><b>Z</b> Zil İşareti |
|   | <b>Kontakt Blok Tipi</b><br><b>0</b> Boş<br><b>1</b> Start - Butonluk<br><b>2</b> Stop - Butonluk  |  |  |   |
|   | <b>Işık Bloğu Tipi</b><br><b>0</b> Boş<br><b>B</b> 100-230 V AC/DC Beyaz LED'li<br><b>K</b> 100-230 V AC/DC Kırmızı LED'li<br><b>M</b> 100-230 V AC/DC Mavi LED'li<br><b>S</b> 100-230 V AC/DC Sarı LED'li<br><b>Y</b> 100-230 V AC/DC Yeşil LED'li<br><b>5</b> 12-30 V AC/DC Beyaz LED'li<br><b>6</b> 12-30 V AC/DC Kırmızı LED'li<br><b>7</b> 12-30 V AC/DC Mavi LED'li<br><b>8</b> 12-30 V AC/DC Sarı LED'li<br><b>9</b> 12-30 V AC/DC Yeşil LED'li<br><b>Q</b> 48 V AC/DC Beyaz LED'li<br><b>X</b> 48 V AC/DC Kırmızı LED'li<br><b>V</b> 48 V AC/DC Mavi LED'li<br><b>W</b> 48 V AC/DC Sarı LED'li<br><b>Z</b> 48 V AC/DC Yeşil LED'li<br><b>C</b> 110 V AC/DC Beyaz LED'li<br><b>D</b> 110 V AC/DC Kırmızı LED'li<br><b>E</b> 110 V AC/DC Mavi LED'li<br><b>F</b> 110 V AC/DC Sarı LED'li<br><b>G</b> 110 V AC/DC Yeşil LED'li<br><b>3*</b> Işıklı Blok - Ba9S Neon Ampule Uygun Duyulu |  |  |   |
|   | * Sadece B Serisi Kumanda Butonları İçin   |  |  |   |
| <b>Örnek:</b><br>B1K2DK → Örnek olarak B serisi, start-stop, 100-230 V AC/DC kırmızı LED'li, kırmızı renkli, düz, yuvarlak yaylı buton seçilmiştir. |  |  |  |   |



## C Serisi Kumanda Butonları Seçim Tablosu

| Seri   | Kontakt Blok Kombinasyonu               | Buton Tipi   | Renk               | Yazı     |
|--|---|--|--------------------|----------|
| <b>CM</b>  | <b>1 K 2</b>                            | <b>D</b>   | <b>K</b>           | <b>1</b> |
| <b>CP</b> CP Plastik Serisi Ø 22 mm Kumanda Butonu   |   | <b>Yaylı Tip Butonlar</b>                                  | <b>Buton Rengi</b> |          |
| <b>CM</b> CM Metal Serisi Ø 22 mm Kumanda Butonu   |   | <b>D</b> Düz   | <b>B</b> Beyaz     |          |
|  |   | <b>F</b> Kalıcı  | <b>K</b> Kırmızı   |          |
|  |   | <b>M</b> Mantar Ø 40 mm                                    | <b>M</b> Mavi      |          |
|  |   | <b>H</b> Çıkık   | <b>S</b> Sarı      |          |
|  |   | <b>Anahtarlı Tip Butonlar</b>                              | <b>Y</b> Yeşil     |          |
|  |   | <b>AA20</b> 2 Pozisyonlu, kalıcı (0-I) ↕                   | <b>H</b> Siyah Mat |          |
|  |   | <b>AA21</b> 2 Pozisyonlu, dönüşlü (0-I) ↕↔                 |                    |          |
|  |   | <b>AA30</b> 3 Pozisyonlu, kalıcı (II-0-I) ↕                |                    |          |
|  |   | <b>AA31</b> 3 Pozisyonlu, tek dönüşlü (II-0-I) ↕↔          |                    |          |
|  |   | <b>AA32</b> 3 Pozisyonlu, çift dönüşlü (II-0-I) ↕↔↔        |                    |          |
|  |   | <b>AC20</b> 2 Pozisyonlu, kalıcı (II-0-I) ↕                |                    |          |
|  |   | <b>AC30</b> 3 Pozisyonlu, kalıcı (II-0-I) ↕↔               |                    |          |
|  |   | Ω Anahtarın çıkarılabildiği pozisyon                       |                    |          |
|  |   | <b>Seçici Tip Butonlar</b>                                 |                    |          |
|  |   | <b>S20</b> 2 Pozisyonlu, Kalıcı (0-I), 60° ↕               |                    |          |
|  |   | <b>S21</b> 2 Pozisyonlu, Dönüşlü (0-I), 60° ↕↔             |                    |          |
|  |   | <b>S30</b> 3 Pozisyonlu, Kalıcı (II-0-I), 60° ↕            |                    |          |
|  |   | <b>S31</b> 3 Pozisyonlu, Tek Dönüşlü (II-0-I), 60° ↕↔      |                    |          |
|  |   | <b>S32</b> 3 Pozisyonlu, Çift Dönüşlü (II-0-I), 60° ↕↔↔    |                    |          |
|  |   | <b>Joyistik Tip Butonlar</b>                               |                    |          |
|  |   | <b>DJ20</b> 2 Pozisyonlu, Kalıcı                           |                    |          |
|  |   | <b>DJ21</b> 2 Pozisyonlu, Dönüşlü                          |                    |          |
|  |   | <b>DJ40</b> 4 Pozisyonlu, Kalıcı                           |                    |          |
|  |   | <b>DJ41</b> 4 Pozisyonlu, Dönüşlü                          |                    |          |
|  |   | <b>Acil Stop Butonları (Sadece CP Plastik Serisi İçin)</b> |                    |          |
|  |   | <b>E30</b> Ø 30 mm, Çevirmeli*                             |                    |          |
|  |   | <b>EK30</b> Ø 30 mm, Kısa, Çevirmeli*                      |                    |          |
|  |   | <b>EA30</b> Ø 30 mm, Anahtarlı, Çevirmeli*                 |                    |          |
|  |   | <b>ES30</b> Ø 30 mm, Sinyalli, Çevirmeli*                  |                    |          |
|  |   | <b>ECN30</b> Ø 30 mm, Çekmeli*                             |                    |          |
|  |   | <b>ECS30</b> Ø 30 mm, Sinyalli, Çekmeli*                   |                    |          |
|  |   | <b>E</b> Ø 40 mm, Çevirmeli                                |                    |          |
|  |   | <b>EC</b> Ø 40 mm, Çekmeli                                 |                    |          |
|  |   | <b>EE</b> Ø 40 mm, Çevirmeli, Etiketli                     |                    |          |
|  |   | <b>EP</b> Ø 40 mm, Pencereci, Çekmeli                      |                    |          |
|  |   | * Ani Kilitlemeli  |                    |          |
|  |   | <b>Çiftli Butonlar</b>                                     |                    |          |
|  |   | <b>K20</b> Düz   |                    |          |
|  |   | <b>K21</b> 1 Çıkık   |                    |          |
|  |   | <b>X</b> Sinyal  |                    |          |
|  | <b>Işık Bloğu Tipi</b>                  |  |                    |          |
| <b>0</b> Boş   | <b>0</b> Boş                            |  |                    |          |
| <b>1</b> Start - Butonluk  | <b>B</b> 100-230 V AC/DC Beyaz LED'li   |  |                    |          |
| <b>2</b> Stop - Butonluk   | <b>K</b> 100-230 V AC/DC Kırmızı LED'li |  |                    |          |
| <b>3</b> Yanyana Start - Start   | <b>M</b> 100-230 V AC/DC Mavi LED'li    |  |                    |          |
| <b>4</b> Yanyana Start - Stop  | <b>S</b> 100-230 V AC/DC Sarı LED'li    |  |                    |          |
| <b>5</b> Yanyana Stop - Stop   | <b>Y</b> 100-230 V AC/DC Yeşil LED'li   |  |                    |          |
| <b>6</b> Start - Start Düşey   | <b>5</b> 12-30 V AC/DC Beyaz LED'li     |  |                    |          |
| <b>7</b> Start - Stop Düşey  | <b>6</b> 12-30 V AC/DC Kırmızı LED'li   |  |                    |          |
| <b>8</b> Stop - Stop Düşey   | <b>7</b> 12-30 V AC/DC Mavi LED'li      |  |                    |          |
| <b>9</b> Start - Stop Tek Kontakta   | <b>8</b> 12-30 V AC/DC Sarı LED'li      |  |                    |          |
|  | <b>9</b> 12-30 V AC/DC Yeşil LED'li     |  |                    |          |
|  | <b>Q</b> 48 V AC/DC Beyaz LED'li        |  |                    |          |
|  | <b>X</b> 48 V AC/DC Kırmızı LED'li      |  |                    |          |
|  | <b>V</b> 48 V AC/DC Mavi LED'li         |  |                    |          |
|  | <b>W</b> 48 V AC/DC Sarı LED'li         |  |                    |          |
|  | <b>Z</b> 48 V AC/DC Yeşil LED'li        |  |                    |          |
|  | <b>C</b> 110 V AC/DC Beyaz LED'li       |  |                    |          |
|  | <b>D</b> 110 V AC/DC Kırmızı LED'li     |  |                    |          |
|  | <b>E</b> 110 V AC/DC Mavi LED'li        |  |                    |          |
|  | <b>F</b> 110 V AC/DC Sarı LED'li        |  |                    |          |
|  | <b>G</b> 110 V AC/DC Yeşil LED'li       |  |                    |          |
|  | <b>N</b> 220V DC Beyaz LED'li           |  |                    |          |
|  | <b>O</b> 220V DC Kırmızı LED'li         |  |                    |          |
|  | <b>P</b> 220V DC Mavi LED'li            |  |                    |          |
|  | <b>R</b> 220V DC Sarı LED'li            |  |                    |          |
|  | <b>T</b> 220V DC Yeşil LED'li           |  |                    |          |
| <b>Örnek:</b> CM1K2DK → Örnek olarak CM metal serisi, start-stop, 100-230 V AC/DC kırmızı LED'li, kırmızı renkli, düz, yuvarlak yaylı buton seçilmiştir. |   |  |                    |          |

## D Serisi Kumanda Butonlar Seçim Tablosu

| Seri  | Kontakt Blok Kombinasyonu   |          |          | Buton Şekli  | Buton Tipi  | Renk  |
|---|---|----------|----------|--|---|---|
| <b>D</b>  | <b>1</b>  | <b>6</b> | <b>2</b> | <b>D</b>   | <b>D</b>  | <b>K</b>  |
| <b>Seri</b><br><b>D</b> Serisi Ø 16mm Kumanda Butonu  | <b>Buton Şekli</b><br><b>0</b> Boş<br><b>1</b> Start Butonluk<br><b>2</b> Stop Butonluk |          |          | <b>Buton Tipi</b><br><b>D</b> Dikdörtgen<br><b>K</b> Kare<br><b>Y</b> Yuvarlak   | <b>Buton Tipi</b><br><b>Yaylı Tip</b><br><b>D</b> Düz<br><b>M30</b> Mantar Ø 30 mm<br><b>Seçici Tip</b><br><b>S20</b> 2 Pozisyonlu Kalıcı (0-I) 60° ✓<br><b>S21</b> 2 Pozisyonlu Dönüslü (0-I) 60° ↗<br><b>S30</b> 3 Pozisyonlu Kalıcı (II-0-I) 60° ✓<br><b>S31</b> 3 Pozisyonlu Tek Dönüslü (II-0-I) 60° ↗<br><b>S32</b> 3 Pozisyonlu Çift Dönüslü (II-0-I) 60° ↗<br><b>Acil Stop Tip</b><br><b>E30</b> Ø 30mm Çevirmeli<br><b>Sinyal</b><br><b>X</b> Sinyal | <b>Renk</b><br><b>B</b> Beyaz<br><b>K</b> Kırmızı<br><b>M</b> Mavi<br><b>S</b> Sarı<br><b>Y</b> Yeşil<br><b>H</b> Siyah |
| <b>Kontakt Blok Tipi</b><br><b>0</b> Boş<br><b>1</b> Start Butonluk<br><b>2</b> Stop Butonluk | <b>Kontakt Blok Tipi</b><br><b>D</b> Dikdörtgen<br><b>K</b> Kare<br><b>Y</b> Yuvarlak   |          |          | <b>Işık Bloğu Tipi</b><br><b>0</b> Boş<br><b>5</b> 12 - 24V AC/DC Beyaz LED'li<br><b>6</b> 12 - 24V AC/DC Kırmızı LED'li<br><b>7</b> 12 - 24V AC/DC Mavi LED'li<br><b>8</b> 12 - 24V AC/DC Sarı LED'li<br><b>9</b> 12 - 24V AC/DC Yeşil LED'li |   |   |

Örnek: D162DDK → D serisi, start-stop, 12 - 24V AC/DC, kırmızı LED'li, kırmızı renkli, Dikdörtgen, Düz, buton seçilmiştir.

# MB Serisi Monoblok Kumanda Butonlar Seçim Tablosu

| Seri   | Kontakt Blok Kombinasyonu   |          |          | Buton Tipi  | Renk  | Yazı                                   |  |  |
|--|---|----------|----------|---|---|--|--|--|
| <b>MB</b>  | <b>1</b>  | <b>0</b> | <b>2</b> | <b>D</b>  | <b>K</b>  | <b>1</b>                               |  |  |
| <b>Seri</b><br><b>MB</b> Serisi Monoblok<br>Ø 22mm<br>Kumanda Butonu                           | <b>Kontakt Blok Tipi</b><br><b>1</b> Start Butonluk<br><b>2</b> Stop Butonluk |          |          | <b>Buton Tipi</b><br><b>Yaylı Tip</b><br><b>D</b> Düz<br><b>F</b> Kalıcı<br><b>H</b> Çıkık<br><b>M</b> Mantar Ø 40 mm<br><b>Seçici Tip</b><br><b>S20</b> 2 Pozisyonlu Kalıcı (0-I) 60°<br><b>S21</b> 2 Pozisyonlu Dönüşlü (0-I) 60°<br><b>S30</b> 3 Pozisyonlu Kalıcı (II-0-I) 60°<br><b>S31</b> 3 Pozisyonlu Tek Dönüşlü (II-0-I) 60°<br><b>S32</b> 3 Pozisyonlu Çift Dönüşlü (II-0-I) 60°<br><b>Acil Stop Tip</b><br><b>E</b> Ø 40mm Çevirmeli<br><b>EE</b> Ø 40mm Etiketli Çevirmeli<br><b>Sinyal</b><br><b>X</b> Sinyal | <b>Kontakt Blok Tipi</b><br><b>1</b> Start Butonluk<br><b>2</b> Stop Butonluk | <b>Işık Bloğu Tipi</b><br><b>0</b> Boş | <b>B</b> Beyaz<br><b>K</b> Kırmızı<br><b>M</b> Mavi<br><b>S</b> Sarı<br><b>Y</b> Yeşil<br><b>H</b> Siyah | <b>0</b> 0 Yazılı<br><b>10</b> I-0 Yazılı<br><b>1</b> I Yazılı<br><b>2</b> II Yazılı<br><b>12</b> I-II Yazılı<br><b>L</b> LIGHT Yazılı<br><b>OD</b> OK Dikey Yazılı<br><b>OY</b> OK Yatay Yazılı<br><b>OK</b> OK Özel Yazılı<br><b>OO</b> OK Özel Yazılı<br><b>S</b> Siren İşareti<br><b>Z</b> Zil İşareti |
| <b>Örnek:</b> MB102DK → MB Monoblok serisi, start-stop, kırmızı renkli, Düz Buton seçilmiştir. |   |          |          |   |   |  |  |  |

## Sınır Şalterler Seçim Tablosu

| Seri                     | Kutu Tipi   | Kontakt Hareketi   | Kontakt Tipi   | Uç Elemanı Tipi   | Duyar Blok Hareketi  | Uç Eleman Malzemesi   | Tip No   | Reset  |
|--------------------------|---|--|--|---|--|---|--|--|
| <b>L</b>                 | <b>1</b>  | <b>K1</b>  | <b>3</b>   | <b>M</b>  | <b>I</b>   | <b>P</b>  | <b>211</b>   | <b>R</b>   |
| <b>L</b> Sınır Şalterler | <b>1</b> Serisi<br><b>2</b> Serisi<br><b>3</b> Serisi<br><b>4</b> Serisi<br><b>5</b> Serisi<br><b>51</b> Serisi<br><b>52</b> Serisi<br><b>53</b> Serisi<br><b>54</b> Serisi<br><b>61</b> Serisi<br><b>66</b> Serisi<br><b>67</b> Serisi | <b>K1</b> Ani Hareketli Eş Zamanlı<br><b>K2</b> Yavaş Hareketli Eş Zamanlı<br><b>K3</b> Yavaş Hareketli Sıralı | <b>1</b> Start-Start (NA+NA)<br><b>2</b> Stop-Stop (NK+NK)<br><b>3</b> Stop-Start (NK+NA)<br><b>4</b> Start-Stop (NA+NK)<br><b>5</b> Çift Stop-Start (2NK+NA)<br><b>6</b> Çift Start - Çift Stop 2 (NK+NA)<br><b>7</b> Çift Start-Stop (2NA+NK)<br><b>8</b> Çift Start-Çift Stop 2 (NA+NK)<br><b>9</b> Stop-Start Bindirmeli | <b>M</b> Makara<br><b>P</b> Pim<br><b>S</b> Spiral<br><b>F</b> Fleksibl Çubuk<br><b>R</b> Rijit Çubuk<br><b>L</b> Mentşe<br><b>H</b> Çekmeli<br><b>B</b> Döner Uç<br><b>CPDE</b> 40mm Emniyet | <b>I</b> Açısal Hareket 1 Yön<br><b>E</b> Açısal Hareket 2 Yön<br><b>O</b> Açısal Hareket Çok Yön<br><b>U</b> Doğrusal Hareket | <b>P</b> Plastik<br><b>M</b> Metal<br><b>L</b> Lastik<br><b>F</b> Fiber | <b>111</b><br><b>121</b><br><b>122</b><br><b>123</b><br><b>124</b><br><b>211</b><br><b>311</b><br><b>321</b><br><b>323</b><br><b>324</b><br><b>331</b><br><b>332</b><br><b>411</b><br><b>412</b><br><b>511</b><br><b>621</b><br><b>622</b> | Standart<br><b>R</b> Reset<br><b>A</b> Ayarlı Kol<br><b>RA</b> Resetli ve Ayarlı Kol<br><b>T</b> Kol Ters Takılı<br><b>Y</b> Kol Yumuşak Yaylı<br><b>3</b> 3 Metre Kablo |

**Örnek:** L1K13MIP211R → L1 Serisi Ani, Eş Zamanlı Hareketli, Stop-Start (NK+NA) Kontaktı, Makaralı, 211 Tipli Açısal Plastik Uç Elemanlı sınır şalter seçilmiştir.

## Standart Pako

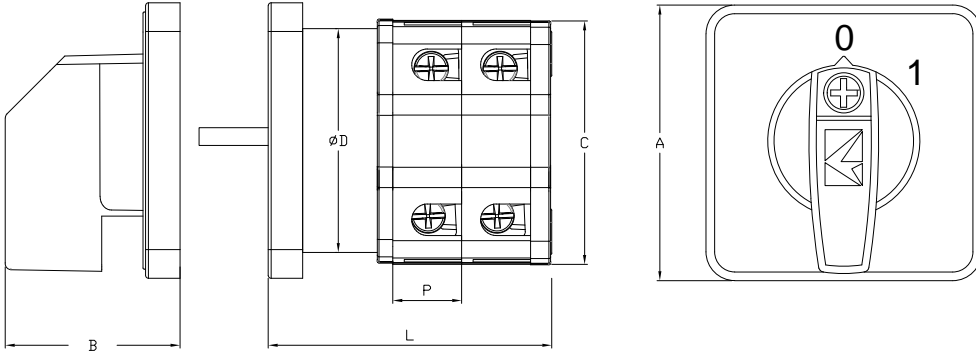

|        | A  | B    | C    | D  |
|--------|----|------|------|----|
| PSA10  | 48 | 30,5 | 42,5 | 27 |
| PSA16  | 48 | 30,5 | 42,5 | 27 |
| PSA20  | 48 | 30,5 | 42,5 | 27 |
| PSA25  | 48 | 30,5 | 42,5 | 27 |
| PSA32  | 64 | 38   | 55   | 55 |
| PSA40  | 64 | 38   | 55   | 55 |
| PSA50  | 64 | 38   | 55   | 55 |
| PSA63  | 64 | 38   | 55   | 55 |
| PSA80  | 85 | 43   | 75   | 75 |
| PSA120 | 85 | 43   | 85   | 85 |

## Çabuk Montaj Standart Pako

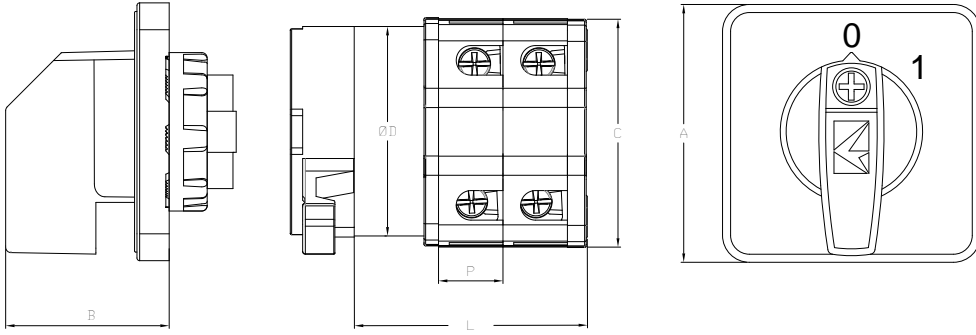

|        | A  | B  | C    | D  |
|--------|----|----|------|----|
| PSA10  | 48 | 31 | 42,5 | 27 |
| PSA16  | 48 | 31 | 42,5 | 27 |
| PSA20  | 48 | 31 | 42,5 | 27 |
| PSA25  | 48 | 31 | 42,5 | 27 |
| PSA32  | 64 | 40 | 55   | 55 |
| PSA40  | 64 | 40 | 55   | 55 |
| PSA50  | 64 | 40 | 55   | 55 |
| PSA63  | 64 | 40 | 55   | 55 |
| PSA80  | 85 | 45 | 75   | 75 |
| PSA120 | 95 | 45 | 85   | 85 |

## Bağlantı ve Genel Ölçüler

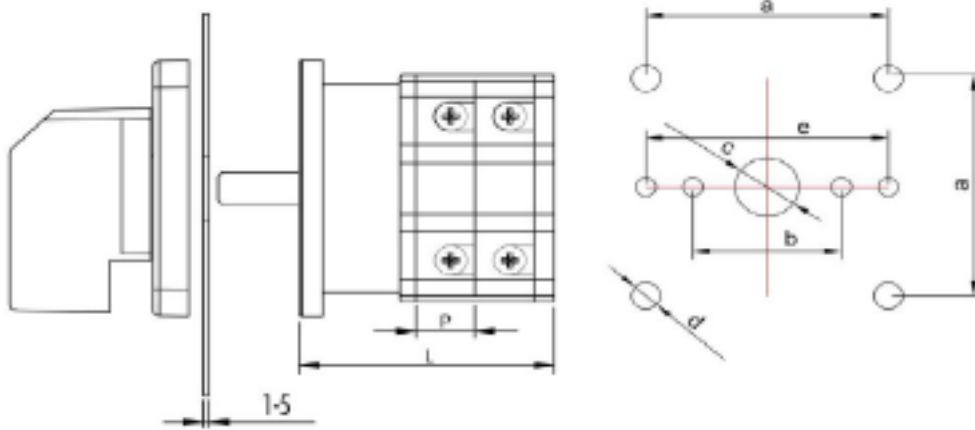

|        | P    | L            |      |      |       |       |       |       |       |
|--------|------|--------------|------|------|-------|-------|-------|-------|-------|
|        |      | 1            | 2    | 3    | 4     | 5     | 6     | 7     | 8     |
|        |      | GÖVDE SAYISI |      |      |       |       |       |       |       |
| PSA10  | 10   | 33,2         | 43,2 | 53,2 | 63,2  | 73,2  | 83,2  | 93,2  | 103,2 |
| PSA16  | 10   | 33,2         | 43,2 | 53,2 | 63,2  | 73,2  | 83,2  | 93,2  | 103,2 |
| PSA20  | 10   | 33,2         | 43,2 | 53,2 | 63,2  | 73,2  | 83,2  | 93,2  | 103,2 |
| PSA25  | 12   | 35,2         | 47,2 | 59,2 | 71,2  | 83,2  | 95,2  | 107,2 | 119,2 |
| PSA32  | 13   | 39,2         | 52,2 | 65,2 | 78,2  | 91,2  | 104,2 | 117,2 | 130,2 |
| PSA40  | 15   | 41,2         | 56,2 | 71,2 | 86,2  | 101,2 | 116,2 | 131,2 | 146,2 |
| PSA50  | 17,5 | 43,7         | 61,2 | 78,7 | 96,2  | 113,7 | 131,2 | 148,7 | 166,2 |
| PSA63  | 21   | 47,2         | 68,2 | 89,2 | 110,2 | 131,2 | 152,2 | 173,2 | 194,2 |
| PSA80  | 26   | 63           | 89   | 115  | 141   | 167   | 193   | 219   | 245   |
| PSA120 | 30   | 63           | 93   | 123  | 153   | 183   | 213   | 243   | 273   |

|        | A  | B  | E  | C   | D   |
|--------|----|----|----|-----|-----|
| PSA10  | 36 | 30 |    | 9,5 | 4,3 |
| PSA16  | 36 | 30 |    | 9,5 | 4,3 |
| PSA20  | 36 | 30 |    | 9,5 | 4,3 |
| PSA25  | 36 | 30 |    | 9,5 | 4,3 |
| PSA32  | 48 | 30 | 50 | 10  | 4,3 |
| PSA40  | 48 | 30 | 50 | 10  | 4,3 |
| PSA50  | 48 | 30 | 50 | 10  | 4,3 |
| PSA63  | 48 | 30 | 50 | 10  | 4,3 |
| PSA80  | 68 | 38 | 50 | 13  | 5,2 |
| PSA120 | 68 | 38 | 50 | 13  | 5,2 |

## Pako Şalterlerin Seçim Tablosu

| Grup                     | Terminal Tipi  | Nominal Akım  | Tip  | Kutup / Kademe  | Açı  | Etiket   | Opsiyon  |
|--------------------------|--|---|--|---|--|--|--|
| <b>PS</b>                | <b>A</b>   | <b>010</b>  | <b>AK</b>  | <b>1</b>  | <b>3</b>   | <b>1</b>   | <b>S</b>   |
| <b>PS</b> Pako Şalterler | <b>A</b> Vidalı<br><b>B</b> Terminalli<br><b>C</b> Yay Baskılı | <b>010</b> 10 Amper<br><b>016</b> 16 Amper<br><b>020</b> 20 Amper<br><b>025</b> 25 Amper<br><b>032</b> 32 Amper<br><b>040</b> 40 Amper<br><b>050</b> 50 Amper<br><b>063</b> 63 Amper<br><b>080</b> 80 Amper<br><b>120</b> 120 Amper<br><b>160</b> 160 Amper<br><b>200</b> 200 Amper | <b>AK</b> Aç - Kapa<br><b>KD</b> Kutup Değiştirici<br><b>KS</b> Kademeli Şalter<br><b>KT</b> Kademeli Toplamalı<br><b>MS</b> Motor Şalteri<br><b>CD</b> Çift Devir<br><b>OK</b> Ölçü Komutatorü<br><b>Z*</b> Özel Pako | <b>AK KT MS CD ve KD Şalterlerinde</b><br><b>1</b> 1 Kutup<br><b>2</b> 2 Kutup<br><b>3</b> 3 Kutup<br><b>4</b> 4 Kutup<br><br><b>KS ve KT Şalterlerinde</b><br><b>2</b> 2 Kademe<br><b>3</b> 3 Kademe<br><b>4</b> 4 Kademe<br><b>5</b> 5 Kademe<br><b>6</b> 6 Kademe<br><b>7</b> 7 Kademe<br><b>8</b> 8 Kademe<br><b>9</b> 9 Kademe<br><br><b>Z Şalterlerinde</b><br><b>Sıra No</b> | <b>1</b> 30° Açık<br><b>2</b> 45° Açık<br><b>3</b> 60° Açık<br><b>4</b> 90° Açık<br><b>5</b> 90° Açık (Yaylı Geri Dönüşlü) | <b>S</b> 48X48 Normal<br><b>E</b> 48x48 Emniyet Sarı Kırmızı<br><b>B</b> 64x64 Normal<br><b>F</b> 64x64 Emniyet<br><b>AQ</b> Anahtarlı Hızlı Montaj<br><b>K</b> Tutamaktan Kilit Takılabilen<br><b>G</b> 48x48 Emniyet Gri Siyah<br><b>Q</b> Hızlı Montaj 48X48 Normal<br><b>P</b> Hızlı Montaj 48x48 Emniyet Sarı Kırmızı | <b>1</b> 0 1<br><b>2</b> 0 1 2<br><b>3</b> 1 2<br><b>4</b> 1 0 2<br><br><b>Kademeli Şalterleri</b><br><b>2</b> 0 1 2<br><b>3</b> 0 1 2 3<br><b>4</b> 0 1 2 3 4<br><b>5</b> 0 1 2 3 4 5<br><b>6</b> 0 1 2 3 4 5 6<br><b>7</b> 0 1 2 3 4 5 6 7<br><b>8</b> 0 1 2 3 4 5 6 7 8<br><b>9</b> 0 1 2 3 4 5 6 7 8 9<br><br><b>Motor Kumanda Şalterleri</b><br><b>4</b> 1 0 2<br><b>5</b> 0 Y U<br><br><b>Ölçü Komutatorleri</b><br><b>1</b> 0 R-N S-N T-N<br><b>2</b> 0 R-S S-T R-T<br><b>6</b> 0 1 2 3<br><b>4</b> R-T S-T R-S 0 R-N S-N T-N<br><br><b>Özel Pakolar</b><br><b>Kuralsız</b> |

**Örnek:** PSA032AK131B → PSA Serisi, 32A, 1 kutuplu, 60° dönüşlü, 0-1 açma-kapama Pako şalteri seçilmiştir.

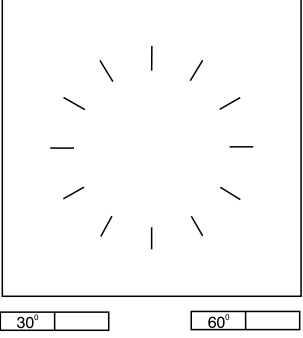
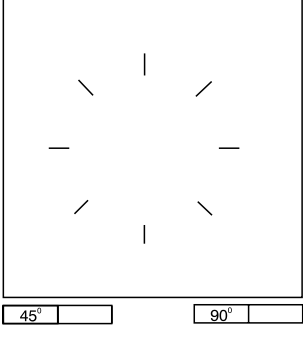
|                                   |  | ÖZEL SİPARİŞ FORMU   |    |              |               |    |    |    |    |    |    |    |    |    |    |    |    |    |    |    |    |    |    |    |    |    |    |    |    |    |    |  |  |  |  |  |  |  |  |  |  |  |  |  |  |  |  |  |  |  |  |  |  |  |  |   |   |   |   |    |    |    |    |    |    |    |    |    |    |    |    |    |    |    |    |    |    |    |    |
|-----------------------------------|--|--|----|--------------|---------------|----|----|----|----|----|----|----|----|----|----|----|----|----|----|----|----|----|----|----|----|----|----|----|----|----|----|--|--|--|--|--|--|--|--|--|--|--|--|--|--|--|--|--|--|--|--|--|--|--|--|---|---|---|---|----|----|----|----|----|----|----|----|----|----|----|----|----|----|----|----|----|----|----|----|
| İşletme Gerilimi                  | V  | Şalter Tipi  | PS | Montaj Formu | Diyagram No.  |    |    |    |    |    |    |    |    |    |    |    |    |    |    |    |    |    |    |    |    |    |    |    |    |    |    |  |  |  |  |  |  |  |  |  |  |  |  |  |  |  |  |  |  |  |  |  |  |  |  |   |   |   |   |    |    |    |    |    |    |    |    |    |    |    |    |    |    |    |    |    |    |    |    |
| İşletme Akımı                     | A  | Kullanma Kategorisi  |    |              | Özel Versiyon |    |    |    |    |    |    |    |    |    |    |    |    |    |    |    |    |    |    |    |    |    |    |    |    |    |    |  |  |  |  |  |  |  |  |  |  |  |  |  |  |  |  |  |  |  |  |  |  |  |  |   |   |   |   |    |    |    |    |    |    |    |    |    |    |    |    |    |    |    |    |    |    |    |    |
| Bağlantı Diyagramı                |   | Bağlantı Diyagramı   |    |              |               |    |    |    |    |    |    |    |    |    |    |    |    |    |    |    |    |    |    |    |    |    |    |    |    |    |    |  |  |  |  |  |  |  |  |  |  |  |  |  |  |  |  |  |  |  |  |  |  |  |  |   |   |   |   |    |    |    |    |    |    |    |    |    |    |    |    |    |    |    |    |    |    |    |    |
|                                   |  |  |    |              |               |    |    |    |    |    |    |    |    |    |    |    |    |    |    |    |    |    |    |    |    |    |    |    |    |    |    |  |  |  |  |  |  |  |  |  |  |  |  |  |  |  |  |  |  |  |  |  |  |  |  |   |   |   |   |    |    |    |    |    |    |    |    |    |    |    |    |    |    |    |    |    |    |    |    |
|                                   |  | <table border="1"> <tr> <td>1</td><td>4</td><td>5</td><td>8</td><td>9</td><td>12</td><td>13</td><td>16</td><td>17</td><td>20</td><td>21</td><td>24</td><td>25</td><td>28</td><td>29</td><td>32</td><td>33</td><td>36</td><td>37</td><td>40</td><td>41</td><td>44</td><td>45</td><td>48</td> </tr> <tr> <td></td><td></td><td></td><td></td><td></td><td></td><td></td><td></td><td></td><td></td><td></td><td></td><td></td><td></td><td></td><td></td><td></td><td></td><td></td><td></td><td></td><td></td><td></td><td></td> </tr> <tr> <td>2</td><td>3</td><td>6</td><td>7</td><td>10</td><td>11</td><td>14</td><td>15</td><td>18</td><td>19</td><td>22</td><td>23</td><td>26</td><td>27</td><td>30</td><td>31</td><td>34</td><td>35</td><td>38</td><td>39</td><td>42</td><td>43</td><td>46</td><td>47</td> </tr> </table> |    |              |               |    |    | 1  | 4  | 5  | 8  | 9  | 12 | 13 | 16 | 17 | 20 | 21 | 24 | 25 | 28 | 29 | 32 | 33 | 36 | 37 | 40 | 41 | 44 | 45 | 48 |  |  |  |  |  |  |  |  |  |  |  |  |  |  |  |  |  |  |  |  |  |  |  |  | 2 | 3 | 6 | 7 | 10 | 11 | 14 | 15 | 18 | 19 | 22 | 23 | 26 | 27 | 30 | 31 | 34 | 35 | 38 | 39 | 42 | 43 | 46 | 47 |
| 1                                 | 4  | 5  | 8  | 9            | 12            | 13 | 16 | 17 | 20 | 21 | 24 | 25 | 28 | 29 | 32 | 33 | 36 | 37 | 40 | 41 | 44 | 45 | 48 |    |    |    |    |    |    |    |    |  |  |  |  |  |  |  |  |  |  |  |  |  |  |  |  |  |  |  |  |  |  |  |  |   |   |   |   |    |    |    |    |    |    |    |    |    |    |    |    |    |    |    |    |    |    |    |    |
|                                   |  |  |    |              |               |    |    |    |    |    |    |    |    |    |    |    |    |    |    |    |    |    |    |    |    |    |    |    |    |    |    |  |  |  |  |  |  |  |  |  |  |  |  |  |  |  |  |  |  |  |  |  |  |  |  |   |   |   |   |    |    |    |    |    |    |    |    |    |    |    |    |    |    |    |    |    |    |    |    |
| 2                                 | 3  | 6  | 7  | 10           | 11            | 14 | 15 | 18 | 19 | 22 | 23 | 26 | 27 | 30 | 31 | 34 | 35 | 38 | 39 | 42 | 43 | 46 | 47 |    |    |    |    |    |    |    |    |  |  |  |  |  |  |  |  |  |  |  |  |  |  |  |  |  |  |  |  |  |  |  |  |   |   |   |   |    |    |    |    |    |    |    |    |    |    |    |    |    |    |    |    |    |    |    |    |
| Devre Pozisyonu Düzenleme Tablosu |  |  |    |              |               |    |    |    |    |    |    |    |    |    |    |    |    |    |    |    |    |    |    |    |    |    |    |    |    |    |    |  |  |  |  |  |  |  |  |  |  |  |  |  |  |  |  |  |  |  |  |  |  |  |  |   |   |   |   |    |    |    |    |    |    |    |    |    |    |    |    |    |    |    |    |    |    |    |    |
|                                   |  |  |    |              |               |    |    |    |    |    |    |    |    |    |    |    |    |    |    |    |    |    |    |    |    |    |    |    |    |    |    |  |  |  |  |  |  |  |  |  |  |  |  |  |  |  |  |  |  |  |  |  |  |  |  |   |   |   |   |    |    |    |    |    |    |    |    |    |    |    |    |    |    |    |    |    |    |    |    |
|                                   |  |  |    |              |               |    |    |    |    |    |    |    |    |    |    |    |    |    |    |    |    |    |    |    |    |    |    |    |    |    |    |  |  |  |  |  |  |  |  |  |  |  |  |  |  |  |  |  |  |  |  |  |  |  |  |   |   |   |   |    |    |    |    |    |    |    |    |    |    |    |    |    |    |    |    |    |    |    |    |
|                                   |  |  |    |              |               |    |    |    |    |    |    |    |    |    |    |    |    |    |    |    |    |    |    |    |    |    |    |    |    |    |    |  |  |  |  |  |  |  |  |  |  |  |  |  |  |  |  |  |  |  |  |  |  |  |  |   |   |   |   |    |    |    |    |    |    |    |    |    |    |    |    |    |    |    |    |    |    |    |    |
|                                   |  |  |    |              |               |    |    |    |    |    |    |    |    |    |    |    |    |    |    |    |    |    |    |    |    |    |    |    |    |    |    |  |  |  |  |  |  |  |  |  |  |  |  |  |  |  |  |  |  |  |  |  |  |  |  |   |   |   |   |    |    |    |    |    |    |    |    |    |    |    |    |    |    |    |    |    |    |    |    |
|                                   |  |  |    |              |               |    |    |    |    |    |    |    |    |    |    |    |    |    |    |    |    |    |    |    |    |    |    |    |    |    |    |  |  |  |  |  |  |  |  |  |  |  |  |  |  |  |  |  |  |  |  |  |  |  |  |   |   |   |   |    |    |    |    |    |    |    |    |    |    |    |    |    |    |    |    |    |    |    |    |
|                                   |  |  |    |              |               |    |    |    |    |    |    |    |    |    |    |    |    |    |    |    |    |    |    |    |    |    |    |    |    |    |    |  |  |  |  |  |  |  |  |  |  |  |  |  |  |  |  |  |  |  |  |  |  |  |  |   |   |   |   |    |    |    |    |    |    |    |    |    |    |    |    |    |    |    |    |    |    |    |    |
|                                   |  |  |    |              |               |    |    |    |    |    |    |    |    |    |    |    |    |    |    |    |    |    |    |    |    |    |    |    |    |    |    |  |  |  |  |  |  |  |  |  |  |  |  |  |  |  |  |  |  |  |  |  |  |  |  |   |   |   |   |    |    |    |    |    |    |    |    |    |    |    |    |    |    |    |    |    |    |    |    |
|                                   |  |  |    |              |               |    |    |    |    |    |    |    |    |    |    |    |    |    |    |    |    |    |    |    |    |    |    |    |    |    |    |  |  |  |  |  |  |  |  |  |  |  |  |  |  |  |  |  |  |  |  |  |  |  |  |   |   |   |   |    |    |    |    |    |    |    |    |    |    |    |    |    |    |    |    |    |    |    |    |
|                                   |  |  |    |              |               |    |    |    |    |    |    |    |    |    |    |    |    |    |    |    |    |    |    |    |    |    |    |    |    |    |    |  |  |  |  |  |  |  |  |  |  |  |  |  |  |  |  |  |  |  |  |  |  |  |  |   |   |   |   |    |    |    |    |    |    |    |    |    |    |    |    |    |    |    |    |    |    |    |    |
| Not:                              |  |  |    |              |               |    |    |    |    |    |    |    |    |    |    |    |    |    |    |    |    |    |    |    |    |    |    |    |    |    |    |  |  |  |  |  |  |  |  |  |  |  |  |  |  |  |  |  |  |  |  |  |  |  |  |   |   |   |   |    |    |    |    |    |    |    |    |    |    |    |    |    |    |    |    |    |    |    |    |
|                                   |  | Firma Adı _____  |    |              |               |    |    |    |    |    |    |    |    |    |    |    |    |    |    |    |    |    |    |    |    |    |    |    |    |    |    |  |  |  |  |  |  |  |  |  |  |  |  |  |  |  |  |  |  |  |  |  |  |  |  |   |   |   |   |    |    |    |    |    |    |    |    |    |    |    |    |    |    |    |    |    |    |    |    |
|                                   |  | Adres _____  |    |              |               |    |    |    |    |    |    |    |    |    |    |    |    |    |    |    |    |    |    |    |    |    |    |    |    |    |    |  |  |  |  |  |  |  |  |  |  |  |  |  |  |  |  |  |  |  |  |  |  |  |  |   |   |   |   |    |    |    |    |    |    |    |    |    |    |    |    |    |    |    |    |    |    |    |    |
|                                   |  | Telefon _____ Faks _____ Bilgi _____   |    |              |               |    |    |    |    |    |    |    |    |    |    |    |    |    |    |    |    |    |    |    |    |    |    |    |    |    |    |  |  |  |  |  |  |  |  |  |  |  |  |  |  |  |  |  |  |  |  |  |  |  |  |   |   |   |   |    |    |    |    |    |    |    |    |    |    |    |    |    |    |    |    |    |    |    |    |

## Endüstriyel Fişler ve Prizlerin Seçim Tablosu

| Seri  | Gövde Malzemesi   | Kontakt Sayısı   | Tipi  | Giriş   | Kilitleme  | Ek Özellik |
|---|---|--|---|---|--|------------|
| <b>EB</b>   | <b>M</b>  | <b>10</b>  | <b>FM</b>   | <b>4</b>  | <b>4</b>   | <b>H</b>   |
| <b>EB</b> EB Serisi Endüstriyel Tip Fişler ve Prizler | <b>M</b> Metal<br><b>P</b> Plastik<br><b>O</b> Çekirdek | <b>3</b> 3 Kontaktlı (10 Amper)<br><b>4</b> 4 Kontaktlı (10 Amper)<br><b>5</b> 5 Kontaktlı (10 Amper)<br><b>6</b> 6 Kontaktlı (16 Amper)<br><b>10</b> 10 Kontaktlı (16 Amper)<br><b>16</b> 16 Kontaktlı (16 Amper)<br><b>24</b> 24 Kontaktlı (16 Amper)<br><b>32</b> 32 Kontaktlı (16 Amper)<br><b>48</b> 48 Kontaktlı (16 Amper)<br><b>606</b> 6 Kontaktlı (35 Amper)<br><b>612</b> 12 Kontaktlı (35 Amper)<br><b>806</b> 4x80 Amper, 2x16 Amper<br><b>812</b> 8x80 Amper, 4x16 Amper | <b>FU</b> Fiş Uzatma<br><b>FM</b> Fiş Makina<br><b>FE</b> Fiş Makine Eğik<br><b>FD</b> Fiş Duvar<br><b>PU</b> Priz Uzatma<br><b>PM</b> Priz Makina<br><b>PD</b> Priz Duvar<br><b>PE</b> Priz Eğik<br><b>CF</b> Çekirdek Fiş<br><b>CP</b> Çekirdek Priz<br><b>GU</b> Gövde Boş Uzatma<br><b>GM</b> Gövde Boş Makina<br><b>GD</b> Gövde Boş Duvar<br><b>GE</b> Gövde Boş Eğik | <b>0</b> Yok<br><b>1</b> Bir Mandallı<br><b>2</b> İki Mandallı Makaralı<br><b>4</b> Dört Mandallı, Makaralı<br><b>6</b> Metal Açmalı (Tek Kol)<br><b>7</b> Metal Mandallı<br><b>8</b> Metal Açmalı (Çift Kol) | <b>H</b> Siyah<br><b>PG21</b> Giriş PG21<br><b>PG29</b> Giriş PG29 |            |
|   |   |  |   | <b>Giriş</b><br><b>0</b> Yok<br><b>1</b> Yandan Girişli<br><b>2</b> İki Yandan Girişli<br><b>3</b> Üstten Girişli<br><b>4</b> Alttan Girişli<br><b>5</b> Alttan ve Yandan Girişli                             |  |            |

**Örnek:** EBM10FM44 → EB Serisi, Metal, 10 Kontaktlı, alttan girişli, 4 mandal makaralı, kilitlemeli, makina fişi seçilmiştir.



## IF Serisi Çok Fonksiyonlu Işıklı İkazlar Seçim Tablosu

| Seri   | Ölçü  | Tip  | Besleme Gerilimi   | Buzzer   | Bağlantı  | Kablo Boyu  |
|--|---|--|--|--|---|---|
| <b>IF</b>                                    | <b>5</b>  | <b>M</b>   | <b>024</b>   | <b>X</b>   | <b>M03</b>  | <b>-1</b>   |
| <b>IF</b> Serisi Çok Fonksiyonlu Işıklı İkaz | <b>3</b> Ø55 mm Çap<br><b>5</b> Ø55 mm Çap<br><b>6</b> Ø65 mm Çap | <b>M</b> Çok Fonksiyonlu<br><b>P</b> PLC Uyumlu<br><b>R</b> Kırmızı<br><b>Y</b> Sarı<br><b>G</b> Yeşil<br><b>W</b> Beyaz<br><b>B</b> Mavi<br><b>T</b> Üç Renk<br><b>N</b> NPN PLC Uyumlu<br><b>C</b> Üç Renk | <b>012</b> 012V AC/DC<br><b>030</b> 12-30V DC<br><b>024</b> 024V AC/DC<br><b>110</b> 110V AC<br><b>220</b> 220V AC | <b>X</b> Buzzersiz<br><b>W</b> Sese Duyarlı Buzzerlı<br><b>Z</b> Buzzerlı<br><b>XR</b> Buzzersiz Döner<br><b>ZR</b> Buzzerlı Döner<br><b>M</b> Buzzersiz, Mantar<br><b>O</b> Buzzersiz, Elmas tip<br><b>XF</b> Buzzersiz, Flaşlı<br><b>ZF</b> Buzzerlı, Flaşlı | <b>M01</b> 100mm Plastik Ayak<br><b>M02</b> 20mm Alüminyum Ayak<br><b>M03</b> 100mm Alüminyum Ayak<br><b>M04</b> 500mm Alüminyum Ayak<br><b>M05</b> 22 mm Somun Bağlantılı<br><b>M06</b> 200 mm Alüminyum Ayak<br><b>S30</b> 30 mm Somun Bağlantılı<br><b>D01</b> Duvar Bağlantısı Metal<br><b>D02</b> Ayarlanabilir Ayak<br><b>D40</b> Duvar Bağlantısı Boru İle Montaj Yandan Giriş<br><b>D41</b> Duvar Bağlantısı Boru İle Montaj Alttan Giriş (Rekorlu)<br><b>D50</b> Duvar Bağlantısı Ayak İle Montaj Yandan Giriş<br><b>D51</b> Duvar Bağlantısı Ayak İle Montaj Alttan Giriş (Rekorlu) | <b>-0.6</b> 0.6 Metre Kablo<br><b>-1</b> 1 Metre Kablo<br><b>-2</b> 2 Metre Kablo<br><b>-3</b> 3 Metre Kablo<br><b>-5</b> 5 Metre Kablo<br><b>X</b> Konnektörlü |
|  |   |  |  | <b>W</b> Sadece IF6'lar için geçerli<br><b>Z-XR-ZR</b> Sadece IF5'lar için geçerli   |   |   |

## IT Serisi Tepe Lambası Işıklı İkazlar Seçim Tablosu

| Seri  | Ölçü                   | Renk   | Besleme Gerilimi  | Tip   |
|---|------------------------|--|---|---|
| <b>IT</b>                                     | <b>120</b>             | <b>Y</b>   | <b>024</b>  | <b>L</b>                                    |
| <b>IT</b> Serisi Çok Fonksiyonlu Tepe Lambası | <b>120</b> Ø120 mm Çap | <b>R</b> Kırmızı<br><b>Y</b> Sarı<br><b>G</b> Yeşil<br><b>B</b> Mavi | <b>024</b> 024V AC/DC<br><b>48</b> 48V AC<br><b>110</b> 110V AC<br><b>220</b> 220V AC | <b>L</b> LED'li<br><b>Z</b> LED'li Buzzerli |

# QUALITY



**İSTANBUL****AYHANLAR ELEKTRİK ELEKTRONİK OTOMASYON TEDARİK İNŞAAT TİCARET LTD. ŞTİ.**

Mescit Mh. Demokrasi Cd. Birmes San. Sit. Blok: A7 No: 4 Tuzla/İstanbul  
Tel:0216 494 01 17  
E: info@ayhanlarelektrik.com  
web: www.ayhanlarelektrik.com.tr

**ERŞEN ELEKTRİK TİCARET VE SANAYİ LTD. ŞTİ.**

Perpa Ticaret Merkezi A Blok Kat:2 No:9 / 0032 Okmeydanı  
Tel: 0212 222 13 11 - 0212 222 33 74 Faks: 0212 210 04 70  
web: www.ersenektrik.com.tr

**MİRA ELEKTRİK PAZ. SAN. LTD. ŞTİ.**

Mehmet Akif Mahallesi Çetin Cd. No:34/B Ümraniye  
Tel: 0216 365 43 40 Faks: 0216 365 43 60  
web: www.miraelektrik.com.tr

**SANLITOP ELEKTRİK MALZEMELERİ TİCARET VE SANAYİ A.Ş.**

İkitelli Organize Sanayi Bölgesi Atatürk Bulv. No:50 C İkitelli  
Tel: 0212 549 37 93 Faks: 0212 549 25 81

Okçumusa Cd. No: 29/B Karaköy  
Tel: 0212 293 95 35 Faks: 0212 293 30 07

Ferhat Paşa Mah Yedi Tepe Cd. No:72/A Ataşehir  
Tel: 0216 471 15 21/22 Faks: 0216 471 15 23  
web: www.sanlitop.com

**ADAPAZARI****ELPİM ELEKTRİK TİC. ve SAN. A.Ş.**

Erenler Mah. 1201 Sk. No: 12 Erenler  
Tel: 0264 276 00 83 Faks: 0264 275 19 00  
web: www.elpim.com.tr

**KOCAELİ****ÖMÜR OTOMASYON ELEKTRİK MAKİNA İNŞ. TAAH. SAN. TİC. LTD. ŞTİ.**

Sanayi Mah. Hayrettin Uzun Cad. No:30 İZMİT/KOCAELİ  
Tel: 0262 323 60 00 Faks: 0262 331 27 10  
web: www.omurelektrik.com

**DRK ELEKTRİK HIRDAVAT SANAYİ VE DIŞ TİC. LTD ŞTİ**

Gaziler Mahallesi İbrahimağa Caddesi No:203/A Gebze  
Tel: 0262 644 09 22 Fax: 0262 644 09 42  
web:www.drkelektrik.com.tr

**ESKİŞEHİR****KIRAÇ ELEKTRİK İNŞAAT SANAYİ VE TİCARET LTD. ŞTİ.**

Organize Sanayi Böl. Şehitler Bulvarı No. 21  
Tel: 0222 236 15 00 Faks: 0222 236 15 01  
web: www.kiracelektrik.com.tr

**KRC ELEKTRO MARKET SANAYİ VE TİCARET A.Ş.**

Organize Sanayi Sitesi 9. Cadde No:23  
Tel: 0222 234 34 04 Faks: 0222 234 35 45  
web: www.krcelektromarket.com

**ANKARA****ALGAN TİC. VE SAN. MUSTAFA ALGAN VE ORTAKLARI KOLLEKTİF ŞTİ.**

Sanayi Cad. No: 29 / 8 Ulus  
Tel: 0312 311 88 63 - 0312 311 81 55 Faks: 0312 310 53 15  
web: www.algankollektif.com

**ANKASIM ELEKTRİKTAHHÜT İMALAT MONTAJ SANAYİ LTD. ŞTİ.**

100. Yıl Bulvarı Kosova İş Merkezi No: 137 / C Ostim  
Tel: 0312 354 63 64 Faks: 0312 354 35 90  
web: www.ankasim.com.tr

**AYDINLAR ELEKTRİK SANAYİ VE TİCARET LTD. ŞTİ.**

100. Yıl Bulvarı No:110 Ostim  
Tel: 0312 354 14 77 Faks: 0312 385 41 89  
web: www.aydinlar.com.tr

**BÜYÜKARAS ELEKTRİK TAAHHÜT SANAYİ VE TİCARET LTD. ŞTİ.**

Serhat Mah. İvedik O.S.B 1467 Cad. No:2/37 Elektrokent Yenimahalle-ANKARA  
Tel: 0312 222 42 82  
web: www.buyukaras.com

**EMOSAN ANKARA ELEK.MAK.OTO.TIB.CHZ. TİC.LTD.ŞTİ.**

İvedik Org. San. Bölğ. 1354 (Eski 21) Cd. No.:93 Yenimahalle  
Tel: 0312 354 66 07 Faks: 0312 354 48 99  
web: www.emosan.com.tr

**NAİL MUTLU ELEKTRİK MALZ.TİC. LTD. ŞTİ.**

İvedik O.S.B. Melih Gökçek Bulv. Elektrokent 2 İş Merkezi  
No:83/31 Yenimahalle / Ankara  
Tel: 0312 310 50 23-24 Faks: 0312 310 50 25  
web: www.mutlu elektrikpazarlama.com

**İZMİR****EMA ELEKTRİK MALZEMELERİ SANAYİ VE TİCARET A.Ş.**

1203 / 5 Sokak Yener İş Merkezi No:2 / J Yenışehir  
Tel: 0232 458 55 55 Faks: 0232 433 31 96  
web: www.emaelektrik.com

**EREL ELEKTRİK MALZEME SANAYİ VE TİCARET A.Ş.**

1206 Sokak No: 26/a Yenışehir  
Tel: 0232 459 99 13 Faks: 0232 469 93 93  
web: www.erelektrik.com.tr

**BURSA****FELKO ELEKTROMARKET SANAYİ VE TİCARET VE A.Ş.**

Üçevler Mah. 66.sokak Küçük Sanayi Nilüfer Ticaret Merkezi No:23-25  
Tel: 0224 443 45 00 Faks:0224 443 43 88  
web:www.felko.com.tr

**BEFAS ELEKTRİK ELEKTRONİK LTD. ŞTİ.**

Alaaddinbey Mah. 637 Sokak No:36 Nilüfer  
Tel: 0224 443 51 80 Faks:0224 443 51 81  
web: www.befaselektrik.com

**KONYA****KONEN ELEKTRİK İNŞAAT MAKİNA TİC. A.Ş.**

Fevzi Çakmak Mah. Büsan Özel Organize Sanayi Bölgesi  
Milenyum Cad. No: 1/A Karatay  
Tel: 0332 251 82 34 Faks: 0332 251 82 37  
web: www.konen.com.tr

**KONYA ENERJİ ELEKTRİK MALZ. TİC. ve SAN. LTD. ŞTİ.**

Fevzi Çakmak Mah. Büsan Özel Org. San. Bölge. Kosgeb Cad. No:66 Karatay  
Tel: 0332 345 09 00 Faks: 0332 345 09 09  
web: www.konyaenerji.com.tr

**MURAT ÇELİK ELEKTRİK İNŞ. MAK. SAN. TİC. LTD. ŞTİ.**

Fevzi Çakmak Mah. Aslım Cad. Atiker 1.Sanayi Sit. No:34/F-G Karatay  
Tel: 0332 502 07 00 - 01 Faks: 0332 502 07 02  
web: www.mceelektrik.com.tr

**KARAMAN****KARAMAN BİRLİK ENERJİ ELEKTRİK SANAYİ TİCARET ANONİM ŞİRKETİ**

Hamidiye Mah. 1036 Sk. No:8 A MERKEZ/KARAMAN  
Tel: 0338 212 22 22 Faks: 0338 217 77 77  
web: www.: www.karamanenerji.com.tr

**AKSARAY****SARS ELEKTRİK OTOMASYON SANAYİ TİCARET LTD. ŞTİ.**

Paşacık Mah. Turgut Özal Blv.10 Nolu Acem Sk. Mehmet Kalkan Apt.  
No:24 Tel: 0542 237 36 68  
web:www.sarselektrik.com

**AFYON****ŞALT ELEKTRİK MÜHENDİSLİK SANAYİ VE TİCARET LTD. ŞTİ.**

Organize Sanayi Bölgesi 5 Cad. No.2 Merkez  
Tel: 0272 221 17 55 Faks: 0272 221 17 58  
web: www.saltelektrik.com.tr

**DENİZLİ****İŞİK ELEKTRİK MÜHENDİSLİK SAN. TİC. LTD. ŞTİ.**

Ahi Sinan Cad. Yeni Kaleiçi Çar. No: 4 / 44  
Tel: 0258 242 09 66 Faks: 0258 265 40 19  
web: www.isik.info

**KAYSERİ****TAMGÜÇ ELEKTRİK İNŞ. TİC. LTD. ŞTİ.**

Sanayi Bölgesi 8. Cad. No: 12  
Tel: 0352 336 35 32 - 0352 336 20 22 Faks: 0352 336 20 23  
web: www.tamgucelektrik.com

**MERSİN****ER ELEKTRİK SAN.TİC.LTD.ŞTİ.**

Mustafa Kemal Mah. H. Okan Merzeci Bulvarı No:396 A.K. PK:33090  
Tel: 0324 226 36 37 Faks: 0324 226 36 36  
web: www.erelektrik.com.tr

**ANTALYA****HİTAY END.ELEKTRİK ELEKTRONİK OTOMASYON SAN.LTD.ŞTİ**

Antalya Organize Sanayi Bölgesi 1.Kısım 9.Cadde NO:2/3 Döşemealtı  
Tel: 0242 421 26 79 Faks: 0242 421 26 22  
web: www.hitayotomasyon.com

**ADANA****ÖZTEKNİK ENERJİ ELEKTROMARKET ELEKTRİK MAKİNE MOTOR BOBİNAJ İMALAT TAAHHÜT SANAYİ İÇ VE DIŞ TİCARET LTD. ŞTİ.**

Abidinpaşa Cad.Karasoku Mah.6 sokak No:6/B Seyhan  
Tel: 0322 359 30 60 Faks:0322 359 30 54  
web:www.ozteknikenerji.com.tr

**KAHRAMANMARAŞ****ZABUN ELEKTROMARKET PROJE İNŞAAT TİCARET VE SANAYİ LTD. ŞTİ.**

Bahçelievler Mah. Hoca A.Yesevi Bul. No: 33 Büyükşehir Dulkadiroğlu  
Tel: 0344 231 25 25 Faks: 0344 231 28 18  
web: www.zabunelektrik.com

**MALATYA****DOĞAN ATEŞ ELEKTRİK ELEKTRONİK İNŞ. NAKL. GIDA MAD. SANAYİ VE TİCARET LTD. ŞTİ.**

1.Organize Sanayi Bölgesi 1.Cadde No:3 Yeşilyurt  
Tel: 0422 323 51 13 Faks: 0422 321 96 74  
web: www.doganateselektrik.com

**GAZİANTEP****AN-EL ELEKTROTEKNİK SANAYİ VE TİCARET LTD. ŞTİ.**

Mücahitler Mah. Sani Konukoğlu Blv. 25 Nolu Cad. No.4 Şehitkamil  
Tel: 0342 220 54 60 Faks: 0342 230 40 89  
web: www.anelektroteknik.com

**SAMSUN****GALİP MÜHENDİSLİK ELEKTRİK SAN. VE TİC. A.Ş.**

Şabanoğlu Mah. 23 Nisan Cad. No: 125 Tekkeköy  
Tel: 0362 435 27 13 -444 55 89 Faks: 0362 431 50 05  
web: www.galip.com.tr

**TRABZON****KARADENİZ ELEKTRO MARKET TİCARET A.Ş.**

Kutlugün Mah. Hacı Mehmet Orta Küme Evleri, No: 2 Ortahisar  
Tel: 0462 325 77 05 - 0462 325 10 15 Faks: 0462 325 91 81  
web: www.karadenizelektromarket.com.tr

# EMAS<sup>®</sup>

**EMAS ELEKTROTEKNİK  
MAKİNA SANAYİ ve TİCARET A.Ş.**

İkitelli Organize Sanayi Bölgesi Mah.  
Atatürk Bulvarı No: 50/A  
34490 Başakşehir - İstanbul / Türkiye  
Tel: +90 212 549 2252  
Faks: +90 212 549 2580  
444 4 969



info@emasas.com.tr  
emaselectric.com

**EMAS ELECTRIC LTD**

G10 Schott House, Drummond Rd,  
Stafford ST16 3EL  
UNITED KINGDOM  
(+44) 01785 747 620



sales@emaselectric.co.uk  
emaselectric.co.uk